



MANEJO DE MATERIALES

Producto	Página	Producto	Página
¿Qué es El Bpa?	456	Tablas / Espátulas	474
Productos con Detección de Metal	457	Raspadores	477
Cajas y Recipientes para Alimentos	458	Palas de Plástico	478
Recipientes para Ingredientes	460	Palas de Plástico / Palas de Acero Inoxidable	479
Carros de Servicio	461	Trinches / Cucharones de Policarbonato	480
Plataformas Rodantes	462	Cucharones de Acero Inoxidable / Cucharones de Aluminio	481
Carros Utilitarios	465	Cucharones de Polipropileno / Jarra y Taza Medidora	482
Contenedores Volcadores	466	Cubetas	483
Centros de Trabajo / Gabinetes Móviles	468	Contenedores	485
Carros de Lavandería	469	Bolsas Para Basura	506
Tinas para Almacenaje	470	Especialidades	508
Tinas de Acero Inoxidable / Elevador para Tinas	472	Contenedores Racks / Contenedores Conductivos	509
Separadores / Pallets	473	Kit De Estantes Completo	514



EXCELENTE CALIDAD
PARA EL SECTOR
ALIMENTARIO.

¿QUÉ ES EL BPA?

- El Bisphenol A, usualmente abreviado como BPA, es un compuesto orgánico con dos grupos funcionales fenol.
- Es un bloque (monómero) disfuncional de importantes plásticos y aditivos plásticos.
- Sospechoso de ser dañino para los humanos desde la década de los 30.
- Es importante estar a la vanguardia en cuanto a las normativas de los productos que Diken International maneja.
- Le ofrece productos libres de BPA, a través de la marca Rubbermaid.
- Así que cada vez que prepare, sirva, almacene o transporte comida con alguno de los productos de Rubbermaid la calidad y la seguridad nunca se verán comprometidas.



Esté logotipo indica
los productos que
están libres de esta
sustancia.



Escanea este código para ver Video 39



O visita:

www.youtube.com/dikeninternational

Productos con Detección de Metal

- De una sola pieza, moldeado por inyección.
- Cumple con los requisitos de la FDA y USDA.

Pala con Detección de Metal

- Mod. 6981MD (chica) y 6982MD (grande).
- Resistente a la corrosión.
- De alta resistencia.
- Rango de temperatura: 30 °C (-22 °F) a 80 °C (176 °F).
- Disponible en dos tamaños:
Chica: 28 cm x 35.5 cm x 96.5 cm.
Grande: 35.5 cm x 43 cm x 106.6 cm.
- Asa tipo "D".



PALA CHICA

PALA GRANDE

NO. DIKEN	COLOR
60 01 08.G	Verde
60 01 08.B	Azul
60 01 08.R	Rojo
60 01 08.W	Gris

NO. DIKEN	COLOR
60 01 09.G	Verde
60 01 09.B	Azul
60 01 09.R	Rojo
60 01 09.W	Gris



Pala Mezcladora con Detección de Metal

- Mod. 6777MD.
- De una sola pieza.
- De alta resistencia.
- Rango de temperatura: -30 °C (-22 °F) a 80 °C (176 °F).
- Dimensiones: 15.2 cm x 33 cm x 1.32 mts.
- Asa tipo "T".



NO. DIKEN	COLOR
60 01 11.G	Verde
60 01 11.B	Azul
60 01 11.R	Rojo
60 01 11.W	Gris



Cucharón de Mano con Detección de Metal

- Mod. 6400MD (32 oz) y 6500MD (82 oz).
- Fuerte y durable.
- Sin costuras o grietas para evitar el crecimiento bacteriano.
- Disponible en dos tamaños:
32 oz: 29 cm x 10.9 cm x 7.6 cm.
82 oz: 38 cm x 16.9 cm x 8.3 cm.



32 OZ.

82 OZ.

NO. DIKEN	COLOR
60 01 12.G	Verde
60 01 12.B	Azul
60 01 12.R	Rojo
60 01 12.W	Gris

NO. DIKEN	COLOR
60 01 13.G	Verde
60 01 13.B	Azul
60 01 13.R	Rojo
60 01 13.W	Gris



Espátula Manual con Detección de Metal

- Mod. 6961MD (chica) y 6962MD (grande).
- Fuertes y durables.
- Sin costuras o grietas para evitar el crecimiento bacteriano.
- Disponible en dos tamaños:
Chica: 7.6 cm x 20.3 cm.
Grande: 11.5 cm x 24.6 cm.



ESPÁTULA CHICA

ESPÁTULA GRANDE

NO. DIKEN	COLOR
60 01 14.G	Verde
60 01 14.B	Azul
60 01 14.R	Rojo
60 01 14.W	Gris

NO. DIKEN	COLOR
60 01 15.G	Verde
60 01 15.B	Azul
60 01 15.R	Rojo
60 01 15.W	Gris



Raspador Mini con Detección de Metal

- Mod. 6959MD.
- El aditivo semi-ferroso en este producto permite un sistema detectable de metal.
- Resistentes a la corrosión.
- Dimensiones: 13.9 x 8.8 cm.



NO. DIKEN	COLOR
60 01 18.G	Verde
60 01 18.B	Azul
60 01 18.R	Rojo
60 01 18.W	Gris



Raspador con Detección de Metal

- Mod. 6960MD.
- El aditivo semi-ferroso en este producto permite un sistema detectable de metal.
- Resistentes a la corrosión.
- Dimensiones: 21.5 cm x 13.9 cm.



NO. DIKEN	COLOR
60 01 19.G	Verde
60 01 19.B	Azul
60 01 19.R	Rojo
60 01 19.W	Gris



Cajas para Alimentos

- Mod. en Policarbonato: 3306 (A), 3308 (B), 3300 (C), 3328 (D), 3301 (E), 3307 (F), 3309 (G), 3304 (H), 3302 (a) y 3310 (b).
- Mod. en Polietileno: 3508 (I), 3500 (J), 3501 (K), 3509 (L), 3504 (M), 3502 (c) y 3510 (d).
- Reduce los costos disminuyendo los desperdicios.
- Policarbonato transparente para una buena visibilidad, durabilidad y resistencia a las manchas.
- Polietileno blanco para almacenamiento y transporte más económico.
- Aptos para lavaplatos y congeladores.
- Paneles en las cajas con tapas para controlar la fecha: facilitan el control del inventario.
- Vienen en tamaños industriales estándar para poder guardarlas en estanterías y mostradores.
- Certificación NSF y aptos para máquina lavalozas comerciales.
- Este equipo ayuda a cumplir con las normas HACCP.
- Tapas ajustadas que cierran a presión.



CAJA Y TAPAS EN POLICARBONATO

NO. DIKEN	PRODUCTO	DIMENSIONES	CAPACIDAD	COLOR
10 15 35.6	Caja	66 x 45.7 x 8.9 cm.	18.9 L	Transparente
10 15 35.1	Caja	66 x 45.7 x 15.2 cm.	32.2 L	Transparente
10 15 35.2	Caja	66 x 45.7 x 22.9 cm.	47.3 L	Transparente
10 15 35.5	Caja	66 x 45.7 x 30.5 cm.	62.9 L	Transparente
10 15 35.3	Caja	66 x 45.7 x 38.1 cm.	81.4 L	Transparente
10 22 50	Caja	45.7 x 30.5 x 8.8 cm.	7.6 L	Transparente
10 22 50.1	Caja	45.7 x 30.5 x 15.2 cm.	13.2 L	Transparente
10 22 50.3	Caja	45.7 x 30.5 x 22.9 cm.	18.9 L	Transparente
10 15 35.4	Tapa	66 x 45.7 cm.	---	Transparente
10 22 51	Tapa	45.7 x 30.5 cm.	---	Transparente

A
B
C
D
E
F
G
H
a
b



CAJA Y TAPAS EN POLIETILENO

NO. DIKEN	PRODUCTO	DIMENSIONES	CAPACIDAD	COLOR
10 15 34.1	Caja	66 x 45.7 x 15.2 cm.	32.2 L	Blanco
10 15 34.2	Caja	66 x 45.7 x 22.9 cm.	47.3 L	Blanco
10 15 34.3	Caja	66 x 45.7 x 38.1 cm.	81.4 L	Blanco
10 18 00	Caja	45.7 x 30.5 x 15.2 cm.	13.2 L	Blanco
10 18 83.2	Caja	45.7 x 30.5 x 22.9 cm.	18.9 L	Blanco
10 15 34.4	Tapa	66 x 45.7 cm.	---	Blanco
10 18 83.3	Tapa	45.7 x 30.5 cm.	---	Blanco

I
J
K
L
M
c
d

Recipientes Cuadrados para Alimentos

Almacenan hasta 25% más volumen que los recipientes redondos en el mismo espacio.

- Disponibles en polietileno blanco.
- Graduación precisa en litros (color azul) y cuartos de galón (color rojo).
- Límite de temperatura: -28.89 °C (85.20 °F) a 65.56 °C (150 °F).
- Manijas duraderas para transportar fácilmente y agujeros de drenaje para lavar y secar.
- Certificación NSF.
- Libre de BPA.
- Aptos para máquinas lavalozas comerciales.



Las tapas se venden por separado.



NO. DIKEN	MODELO	DIMENSIONES	CAPACIDAD
10 18 94.1	9F04	22.2 x 22.4 x 12.1 cm.	3.79 L
10 18 94.2	9F05	22.2 x 22.4 x 17.6 cm.	5.68 L
10 18 94.6	9F09	28.7 x 26.7 x 36.6 cm.	20.8 L

NO. DIKEN	MODELO	DIMENSIONES	COLOR
10 18 94.7	6509	Tapa para 1.89 L, 3.79 L, 5.68 L y 7.57 L.	Blanco
10 18 94.8	6523	Tapa para 11.3 L, 17 L y 20.8 L	Blanco



Recipientes Redondos para Alimentos

Recipientes económicos, duraderos y fáciles de usar.

- Se pueden apilar, disponibles en polietileno blanco.
- Límites de temperatura -34 °C (93 °F), 100 °C (212 °F).
- Certificación NSF, aptos para máquinas lavalozas comerciales.
- Libre de BPA.
- Solo Mod. 5729 incluye asa.



NO. DIKEN	MODELO	DIMENSIONES	CAPACIDAD
10 18 92	5720	21.6 cm día. x 10.2 cm	1.9 L
10 18 92.1	5721	21.6 cm día. x 19.7 cm	3.8 L
10 18 92.2	5723	25.4 cm día. x 19.4 cm	5.7 L
10 18 92.3	5724	25.4 cm día. x 27 cm	7.6 L
10 18 92.4	5726	33.3 cm día. x 20.6 cm	11.4 L
10 18 92.5	5727	33.3 cm día. x 30.2 cm	17 L
10 18 92.6	5728	33.3 cm día x 35.6 cm	20.8 L
10 18 92.7	5729	33.3 cm día. x 35.6 cm	20.8 L

NO. DIKEN	MODELO	DIMENSIONES	COLOR
10 18 93.1	5722	Tapa para 1.9 L y 3.8 L	Amarillo
10 18 93.2	5725	Tapa para 5.7 L y 7.6 L	Amarillo
10 18 93.3	5730	Tapa para 11.4 L, 17 L y 20.8 L	Amarillo

Caja para Recoger Platos **CARLISLE**

- Mod. 44010 (A), 44011 (B) y 44012 (a).
- Caja con agarradera de uso rudo.
- Interior lisa y esquinas redondas que facilitan su limpieza.
- Ideal para ahorro de espacio.



NO. DIKEN	PRODUCTO	DIMENSIONES	CAPACIDAD	COLOR
10 18 08	Caja	50.8 x 38 x 12.7 cm.	15.5 L	Blanco
10 18 08.1	Caja	50.8 x 38 x 12.7 cm.	15.5 L	Gris
10 18 09	Caja	50.8 x 38 x 17.7 cm.	18.92 L	Blanco
10 18 09.1	Caja	50.8 x 38 x 17.7 cm.	18.92 L	Gris
10 18 10	Tapa	50.8 x 38 x 2 cm.	---	Blanco
10 18 10.1	Tapa	50.8 x 38 x 2 cm.	---	Gris

Caja para Uso General

- Mod. 3690 (A), 3349 (C), 3351 (B), y 3616 (a).
- Fabricadas de plástico durable de calidad comercial, con manijas reforzadas, base y bordes con resistencia adicional.
- Esquinas redondeadas para fácil limpieza.
- Certificación por la NSF, aptos para lavalozas comerciales.



NO. DIKEN	PRODUCTO	DIMENSIONES	CAPACIDAD	COLOR
10 18 82	Caja	36.5 x 31.4 x 13.7 cm.	10.4 L	Blanco
10 22 66	Caja	12.7 x 50.8 x 38.1 cm.	17.4 L	Gris
10 16 27	Caja	54.6 x 43.5 x 17.8 cm.	27 L	Gris
10 18 82.1	Tapa	38.1 x 32.4 cm.	---	Blanco

Caja con Tapa **BRUTE**

- Mod. 9S30 (A) y 9S31 (B).
- Lo último en contenedores para guardar y transportar.
- Bases con canales reforzados que permite agarrar los productos.
- Las manijas de agarre ergonómicas disminuyen la probabilidad de lesión en la columna y daño en los dedos.
- Tapa de cierre firme, mantiene los contenidos seguros.



NO. DIKEN	PRODUCTO	DIMENSIONES	CAPACIDAD	COLOR
10 18 80	Caja	70.8 x 44.1 x 27.2 cm.	53 L	Gris
10 18 80.1	Caja	70.8 x 44.1 x 27.2 cm.	53 L	Blanco
10 18 81	Caja	70.8 x 44.1 x 38.4 cm.	75.7 L	Gris
10 18 81.1	Caja	70.8 x 44.1 x 38.4 cm.	75.7 L	Blanco

Recipientes para Ingredientes

- Mod. 3600-88 (A), 3602-88 (B), 3603-88 (C), 9G57 (D), 9G58 (E), 9G60 (F) 9F77 (a), 9F78 (b) y 9F79 (c).
- Almacene, transporte y mida los ingredientes con exactitud garantizada.
- Sistema de gancho (patente pendiente), permite almacenar la pala dentro del recipiente.
- Tapa transparente para identificar fácilmente el contenido.
- Cerrojo para asegurar la tapa a la base y proteger la calidad de los ingredientes.
- Construcción de resina estructural de grado industrial para mayor durabilidad.
- Superficies lisas fáciles de limpiar.
- Ruedas que permiten mover el recipiente fácilmente.
- Ayuda a cumplir con los requisitos del código de alimentos 3-304.12 de la FDA.



A
Capacidad:
94.6 L. (25 gal).

B
Capacidad:
118.3 L. (31.25 gal).

C
Capacidad:
142 L. (37.5 gal).



PROTECCIÓN
La manija de la pala se sostiene dentro del recipiente de ingredientes para evitar contaminación cruzada.



SEGURIDAD
Enganche de presión, asegura la tapa a la base para el fácil manejo.



PRODUCTIVIDAD
El nuevo gancho para la pala (patente pendiente), permite que ésta sea de fácil acceso en cada recipiente de ingredientes.



NO. DIKEN	PRODUCTO	DIMENSIONES	CAPACIDAD	
10 15 36.1	Recipiente de Frente Inclinado y Puerta Corrediza	74.3 x 33.4 x 71.1 cm.	94.6 L.	A
10 15 37.1	Recipiente de Frente Inclinado y Puerta Corrediza	74.9 x 39.4 x 71.1 cm.	118.3 L.	B
10 15 38.1	Recipiente de Frente Inclinado y Puerta Corrediza	75.6 x 45.7 x 71.1 cm.	142 L.	C
10 22 58	Recipiente de Ingredientes Prosave	59.7 x 29.2 x 42.9 cm.	23.6 L.	D
10 22 59	Recipiente de Ingredientes Prosave	59.7 x 48.8 x 42.9 cm.	47.3 L.	E
10 22 60	Recipiente de Ingredientes Prosave	38.1 x 29.8 x 21.6 cm.	9.5 L.	F
10 15 36.2	Tapa Corrediza para Recipiente de 0.08 m³	73.7 x 30.7 x 4.8 cm.	---	a
10 15 37.2	Tapa Corrediza para Recipiente de 0.1 m³	73.7 x 36.8 x 4.8 cm.	---	b
10 15 38.2	Tapa Corrediza para Recipiente de 0.12 m³	73.7 x 43.7 x 4.8 cm.	---	c

LOS RECIPIENTES INCLUYEN CUCHARAS



D
Capacidad:
23.65 L. (6.25 gal).

E
Capacidad:
47.3 L. (12.5 gal).

F
Capacidad:
9.5 L. (2.5 gal).

MANEJO DE MATERIALES

Contenedores para Ingredientes

- Mod. 9G7300 (A), 9G7400 (B), 9G7500 (C) y 9G2640 (D).
- La tapa giratoria permite el acceso a una mano.
- La cuchara interna cumple con el código para acceso seguro.
- Opción de gancho para los recipientes de 32 y 64 oz.
- Las cucharas Contour permiten flexibilidad en el acceso a los ingredientes.
- Ventanas transparentes para identificación de los ingredientes y manejo de inventarios.
- Certificado ante NSF/ANSI/3-A y 2.



A

B

C



D

NO. DIKEN	PRODUCTO	CAPACIDAD	
10 16 48.1	Combo Tapa Deslizante con Cuchara de 2 Tazas y Contenedor BRUTE®	23.6 L.	A
10 16 48.2	Combo Tapa Deslizante con Cuchara de 3 Tazas y Contenedor BRUTE®	59.1 L.	B
10 16 48.3	Combo Tapa Deslizante con Cuchara de 4 Tazas y Contenedor BRUTE®	94.6 L.	C
10 15 13	Plataforma Rodante para Contenedor	---	D



Disponible Sobre pedido





Carro de Estantes Planos

- Mod. 4505 (A) y 4525 (B).
- Estantes planos y versátiles, diseñados para transportar artículos de gran volumen.
- Moldeado en resistente espuma estructural, no se oxida, abolla, ni pierde capas del plástico.
- Diseño totalmente plástico permite fácil mantenimiento y operación silenciosa.
- Ruedas grandes de 12.7 cm.



NO. DIKEN	DIMENSIONES	CAPACIDAD	COLOR
10 15 31.1	96.2 x 48.8 x 84.6 cm.	907.2 kg	Beige
10 15 31.2	111.5 x 65.7 x 84.6 cm.	907.2 kg	Negro
10 15 31.3	111.5 x 65.7 x 84.6 cm.	907.2 kg	Beige

Carro de Servicio

- Mod. 3424.
- Carros durables, versátiles, que desempeñan una amplia variedad de tareas.
- Los estantes moldeados no se oxidan, a bollar, o requieren pintura.
- Su construcción plástica es fácil de limpiar y reduce el ruido.
- Sus prácticas manijas y tamaño compacto mejoran la maniobrabilidad.
- Ruedas giratorias que no dejan marcas, reducen los retoques de limpieza.



NO. DIKEN	DIMENSIONES	CAPACIDAD	COLOR
10 18 86	85.4 x 47.3 x 95.9 cm.	90.7 kg	Negro
10 18 86.1	85.4 x 47.3 x 95.9 cm.	90.7 kg	Rojo

Carro con Paneles Laterales

- Mod. 3457 (A)
- Carro de servicio con puertas cerradura, cajón corredizo y ruedas giratorias de 10.2 cm.
- Mod. 3421(B).
- Carro de servicio con paneles laterales y ruedas giratorias de 7.6 cm.
- Sus prácticas manijas y tamaño compacto mejoran la maniobrabilidad.
- Este producto ayuda a cumplir con las normas HACCP.
- Ruedas giratorias que no dejan marcas.



NO. DIKEN	DIMENSIONES	CAPACIDAD	COLOR
10 16 24	85.4 x 47.3 x 95.9 cm.	91 kg	Negro
10 22 56	85.4 x 47.3 x 93 cm.	68	Negro

Carros de Servicio Xtra™

- Mod. 4091 (A), 4093 (B) y 4095 (C).
- Postes de aluminio y estantes moldeados, diseñados para durar y con apariencia elegante.
- Ruedas giratorias de 10.2 cm que no marcan el piso.
- Estantes amplios para equipo y suministros, hasta 136 kg.
- Disponibles con puertas, cerradura y paneles cubiertos.



Recipiente Utilitario

- Mod. 3354-88.
- Superficie lisa fácil de limpiar.
- El agarre inferior moldeado mejora el manejo.
- La bandeja de almacenamiento se ajusta a los siguientes números de carro: 3424, 4091, 4093, 4095 y 9T68.

NO. DIKEN	DIMENSIONES	CAPACIDAD	COLOR
10 15 33.1	103.2 x 50.8 x 96 cm.	136.1 kg	Blanco
10 15 33.6	103.2 x 50.8 x 96 cm.	136.1 kg	Negro
10 15 33.7	103.2 x 50.8 x 96 cm.	136.1 kg	Gris
10 16 22	103.2 x 50.8 x 96 cm.	136.1 kg	Negro
10 16 23	103.2 x 52.7 x 96 cm.	136.1 kg	Negro
10 16 21	30.8 x 43.2 x 26.7 cm.	15 L	Negro



Recipiente Utilitario



Sistema de Manejo de Hielo ProServe

- Mod. 9F55 (A).
- El carrito de hielo promueve la transferencia segura de hielo para reducir el riesgo de contaminación cruzada y mejora la seguridad de los empleados.
- Puede contener hasta 45.3 kg. de hielo.
- Ruedas de 12.7 cm que no dejan marcas.
- Mod. 9F53 (B), 9F54 con adaptador de gancho (C).
- Recipientes de policarbonato que cuenta con un mango ergonómico para una mayor comodidad.
- Mod. 9F50 (D).
- Cuchara de policarbonato con guarda de mano.
- Mod. 9F73 (E).
- Tapa para recipiente color negro.



NO. DIKEN	DIMENSIONES	CAPACIDAD
10 22 65	54.6 x 14.3 x 99.3 cm.	45.3 kg.
10 16 61	26.7 x 33.8 x 56.1 cm.	20.8 L.
10 16 63	31 x 33.8 x 56.1 cm.	20.8 L.
10 16 62	30.5 x 17 x 19.6 cm.	2.2 L.
10 16 64	30.5 x 28.6 x 5.1 cm.	----

A
B
C
D
E



MANEJO DE MATERIALES

Solución Integral para cualquier área de negocio



Carro Triple®

- Mod. 4400 (A) y 4401 (B).
- Transporta eficientemente cargas voluminosas y pesadas.
- Se pliega para guardarse fácilmente.
- Fabricación resistente de espuma estructural, no se oxida, abolla ni descascara.
- Manija de tres posiciones, permite que el usuario empuje, tire o la despliegue totalmente para ser usada como plataforma.
- Las ruedas no producen marcas.

NO. DIKEN	DIMENSIONES	CAPACIDAD	COLOR
10 18 59	82.6 x 52.1 cm.	113.4 kg.	Negro
10 18 59,5	82.6 x 52.1 cm.	226.8 kg	Negro

A
B

Rueda de Refacción

NO. DIKEN	PRODUCTO	VENTA
10 18 59.1	Rueda de Refacción	Por pieza.

C





Carro Plataforma para Páneles

- Mod. 4468.
- Mueva cargas difíciles de maniobrar.
- Transporte páneles grandes y voluminosos, cargas difíciles de manejar como puertas, madera, tablaroca, mesas y mamparas.

NO. DIKEN	DIMENSIONES	CAPACIDAD
10 16 77	121.7 x 61.6 x 101.3 cm.	907.2 kg.



Plataforma Rodante

- Mod. 4406 (A), 4446 (B), 9T11 (C), 4441 (D), 4471 (E) 4436 (F) y 4403 (G).
- Mod. 4436 sus llantas son neumáticas.
- Duraderas y fabricadas para el traslado eficiente de cargas pesadas.
- Resistente estructura de espuma, no se oxida, abolla, no pierde capas del plástico o astilla, prácticamente no requiere de mantenimiento.

NO. DIKEN	DIMENSIONES	CAPACIDAD
10 15 26	91.4 x 61 cm.	907.2 kg
10 15 27	152.4 x 76.2 cm.	907.2 kg
10 15 28	121.9 x 61 cm.	1,134 kg
10 15 29	152.4 x 76.2 cm.	1,134 kg
10 22 67	91.4 X 61 cm.	453.6 kg.
10 22 68	94.4 x 61 cm.	544.3 kg.

A
B
D
E
F
G





Carros Utilitarios para Trabajo Pesado

- Mod. 4500-88 (A), 4520-88 (B) y 4546 (C).
- Perfecto para el transporte de equipos y cargas pesadas en cualquier ambiente.
- El accesorio de gancho para herramientas proporciona almacenamiento adicional.
- Tres tamaños diferentes según las necesidades de las instalaciones.



NO. DIKEN	DIMENSIONES	CAPACIDAD	COLOR
10 15 30	76.2 x 40.6 x 81.9 cm	227 kg	Negro
10 15 30.1	76.2 x 40.6 x 81.9 cm	227 kg	Beige
10 18 84	91.4 x 61 x 81.9 cm	227 kg	Negro
10 18 84.1	91.4 x 61 x 81.9 cm	227 kg	Beige
10 18 85	139.7 x 66 x 84.5 cm	340 kg	Negro

A
B
C

Carro Utilitario

- Mod. 4300.
- Diseño innovador (patente pendiente).
- Productividad multifuncional con mejoras para el bienestar del operario; ahorra tiempo y dinero.

Se convierte de carro utilitario a carro plataforma en segundos.



Escanea este código para ver Video 40



O visita: www.youtube.com/dikeninternational



DISPOSITIVO DE BLOQUEO
Los dispositivos de bloqueos de las ruedas traseras mantienen el carrito seguro en su lugar al cargar y descargar.

BOTONES DE PRESIÓN
Presione los botones para convertir fácilmente el carrito utilitario a plataforma rodante.

PEDAL
Presione el pedal, al fin de plegar el carrito para almacenarlo.

NO. DIKEN	DIMENSIONES	CAPACIDAD	COLOR
10 17 36	115 x 60.5 x 87.4 cm. Carro 115 x 60.5 x 111.3 cm. Plataforma	181 kg Carro 113 kg Plataforma	Negro



Contenedores Volcadores

- Mod. 9T13 (A), 9T14 (B), 1011 (C), 1013 (D), 9T15 (E), 9T16 (F), 9T22 (a), 1028 (b) y 9T23 (c).
- Carros moldeados para manejar cargas pesadas con facilidad.
- Manija ergonómica en forma de volante para mejor maniobrabilidad.
- Ruedas que no dejan marca para los modelos 1011, 9T13 y 9T15 solamente.
- Cumplen con normas de USDA para manejo de carne y aves.
- Pasan fácilmente a través de puertas comerciales y de elevadores estándar.
- Tapa abisagrada y abovedada opcional disponible.

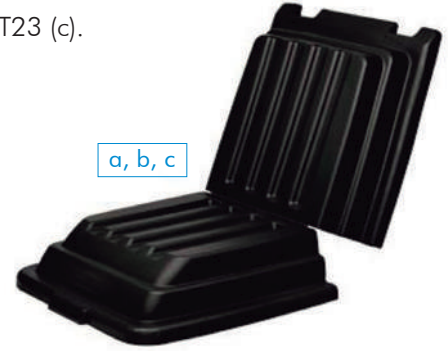

a, b, c

NO. DIKEN	PRODUCTO	DIMENSIONES	CAPACIDAD
10 18 88	Contenedor Volcador, Trabajo Utilitario 0.4m ³	145.7 x 68.3 x 86.1 cm	204.1 kg
10 18 88.1	Contenedor Volcador, Trabajo Estándar 0.4m ³	145.7 x 68.3 x 86.1 cm	385.5 kg
10 18 89	Contenedor Volcador, Trabajo Utilitario 0.6m ³	163.8 x 76.8 x 96.5 cm	272.1 kg
10 18 89.1	Contenedor Volcador, Trabajo Estándar 0.6m ³	163.8 x 76.8 x 96.5 cm	453.6 kg
10 18 90	Contenedor Volcador, Trabajo Utilitario 0.8m ³	179.7 x 85.1 x 107.3 cm	566.9 kg
10 18 90.1	Contenedor Volcador, Trabajo Estándar 0.8m ³	179.7 x 85.1 x 107.3 cm	952.5 kg

- A
- B
- C
- D
- E
- F

NO. DIKEN	PRODUCTO	DIMENSIONES
10 18 88.2	Tapa para Contenedor Volcador 9T13 y 9T14	132.1 x 70.8 x 22.9 cm
10 18 89.2	Tapa para Contenedor Volcador 1011 y 1013	154.9 x 80.6 x 22.2 cm
10 18 90.2	Tapa para Contenedor Volcador 9T15 y 9T16	169.9 x 87.6 x 22.9 cm

- a
- b
- c



C



A



B



MANEJO DE MATERIALES



Contenedores Volcadores Rotomoldeados

- Mod. 1304 (A), 1305 (B, C y D), 1306 (E), 1315 (F), 1316 (G), 1025 (H) y 1305-73 (I).
- Moldura fabricada con la tecnología rotativa tradicional.
- Fácil de manipular y maniobrar.
- Compatibles con montacargas y otros sistemas de elevadores automáticos.
- Materiales que cumplen la norma USDA y FDA.
- La posición retraída de las ruedas en los modelos de 0.4 m³ y 0.8 m³ protege las paredes, instalaciones fijas y al operador.
- Superficie suave fácil de limpiar, resistente a la corrosión y hendiduras.



Tapa opcional disponible Mod. 1317 (a) para contenedor 1315 y 1316.

Los modelos 1305 y 1315 también están disponibles en:
- Amarillo.
- Azul oscuro.
- Rojo.
- Negro.

NO. DIKEN	PRODUCTO	DIMENSIONES	CAPACIDAD
10 15 20	Contenedor Volcador, Todo Uso 0.4m ³ Negro	144.1 x 71.1 x 98.1 cm.	136 kg
10 15 21.1	Contenedor Volcador, Trabajo Estándar 0.4m ³ Negro	153.7 x 71.1 x 98.1 cm.	385.6 kg
10 15 21.2	Contenedor Volcador, Trabajo Estándar 0.4m ³ Amarillo	153.7 x 71.1 x 98.1 cm.	385.6 kg
10 15 21.22	Contenedor Volcador, Trabajo Estándar 0.4m ³ Azul	153.7 x 71.1 x 98.1 cm.	385.6 kg
10 15 21.3	Contenedor Volcador, Trabajo Pesado 0.4m ³ Negro	153.7 x 71.1 x 98.1 cm.	635 kg
10 15 22.1	Contenedor Volcador, Trabajo Estándar 0.8m ³ Negro	183.5 x 85.1 x 111.1 cm.	567 kg
10 15 23	Contenedor Volcador, Trabajo Pesado 0.8m ³ Negro	183.5 x 85.1 x 111.1 cm.	952 kg
10 17 91	Carro Portatil, Trabajo Semipesado, Negro	204.5 x 109.2 x 125.7 cm.	545 kg
10 17 70	Contenedor Volcador para Reciclaje	153 x 71.1 x 98.1 cm.	385.6 kg

A
B
C
D
E
F
G
H
I

NO. DIKEN	PRODUCTO	DIMENSIONES
10 15 23.1	Tapa Domo para Contenedor	176.5 x 86.4 x 21.6 cm.

a

Contenedores Cúbicos

- Mod. 4608 (A y B), 4612 (C), 4614 (D y E), 4616 (F y G), 4727 (H), 4609 (a), 4615 (b) y 4613 (c).
- Ideales para recolección de desperdicios, transporte de materiales y manejo de ropa de lavandería.
- Moldura duradera fabricada con la tecnología giratoria tradicional.
- Patrón de diamante en las ruedas que proporciona mayor maniobrabilidad.
- Modelo remolcable con ruedas en las esquinas.
- Cumplen con normas de la USDA para manejo de carne y aves.
- Apoya a plan HACCP.
- Todos los modelos incluyen marco de metal con soporte.
- Tapa abovedada con bisagra disponible y opcional.



NO. DIKEN	PRODUCTO	DIMENSIONES	CAPACIDAD
10 15 24.1	Contenedor Cúbico 0.2m ³ Negro	96.5 x 66 x 71.5 cm.	136.1 kg
10 15 24.2	Contenedor Cúbico 0.2m ³ Blanco	96.5 x 66 x 71.5 cm.	136.1 kg
10 15 59	Contenedor Cúbico 0.3m ³ Negro	108.6 x 71.1 x 83.8 cm.	181.4 kg
10 15 59.1	Contenedor Cúbico 0.3m ³ Blanco	108.6 x 71.1 x 83.8 cm.	181.4 kg
10 15 54	Contenedor Cúbico 0.4m ³ Blanco	112.1 x 78.7 x 82.6 cm.	226.8 kg
10 15 54.1	Contenedor Cúbico 0.4m ³ Negro	112.1 x 78.7 x 82.6 cm.	226.8 kg
10 15 25.1	Contenedor Cúbico 0.5m ³ Negro	111.1 x 78.7 x 94 cm.	226.8 kg
10 15 25.2	Contenedor Cúbico 0.5m ³ Blanco	111.1 x 78.7 x 94 cm.	226.8 kg
10 15 49.1	Carro Uso General	149.9 x 86.4 x 108.9 cm.	544 kg

A
B
C
D
E
F
G
H
I

Los modelos 4608, 4612 y 4616 también están disponibles en:
- Negro.
- Blanco.

NO. DIKEN	PRODUCTO	DIMENSIONES
10 15 24.3	Tapa para Contenedor Cubico 4608	97.5 x 65.4 x 21.6 cm.
10 15 55	Tapa para Contenedor Cubico 4614 y 4616	112.1 x 78.7 x 21.6 cm.
10 15 59.5	Tapa para Contenedor Cubico 4612	109.6 x 69.9 x 21.6 cm.

a
b
c



Centro de Trabajo Móvil con 5 Cajones

Robusta superficie de trabajo que resiste hasta 113.5 kg.

- Mod. 7734-88.
- Viene con un práctico accesorio para cable que permite guardar en forma conveniente las lámparas de trabajo y herramientas eléctricas.
- Las ruedas proporcionan maniobrabilidad y tienen sistema de bloqueo para mayor seguridad.



Superficie de trabajo que resiste hasta 113.5 kg.

Panel lateral ranurado para organizar herramientas.

Barra de bloqueo que evita que los cajones se abran.



NO. DIKEN	PRODUCTO
10 18 37	Centro de Trabajo Móvil con 5 Cajones

Centros de Trabajo y Gabinetes Móviles TradeMaster®



Transporta herramientas y suministros fácilmente donde quiera que los necesite.

- Mod. 4512-88 (A), 4513-88 (B), 4533-88 (C), 4548-88 (D) y 3353-88 (E).
- Línea versátil incluye puertas con cerradura, cajones de 10.2 cm y elementos para organizar.
- Los cajones vienen con calidad comercial, deslizan sobre rodamientos de bola.
- Cajones estructurados de espuma reforzada con metal para mayor durabilidad.
- Viene 90% ensamblado.
- Color: negro.

Mango de fácil agarre, reduce el esfuerzo de la muñeca y la espalda.

Dimensiones: 103.2 cm x 46.7 cm x 84.8 cm.



Compartimientos moldeados para guardar herramientas pequeñas.



A

Dimensiones: 105.7 cm x 46.4 cm x 97.5 cm.



D

Capacidad: 30.3 L (8 gal).
Dimensiones: 30.5 cm x 43.2 cm x 55.9 cm.



C

CARRO CHICO
Dimensiones: 124.5 cm x 66.7 cm x 96.5 cm.

NO. DIKEN	PRODUCTO	
10 18 34	Carro con Gabinete de 2 Puertas, Pequeño	A
10 18 35	Carro con 4 Cajones	B
10 18 61	Carro con 4 Cajones y Gabinete, Pequeño	C
10 18 87.2	Recipiente para Desperdicios	D

Carro para Lavandería

- Estos cestos de alta capacidad cuenta con sus revestimientos totalmente cosidos.
- La base esta fabricada con tubos de acero con acabado en Zinc, sus equinas están redondeadas para darle mayor funcionalidad y seguridad al usuario.
- El material de la bolsa esta fabricado de vinil y nylon con un revestimiento ignífugo.
- Cuenta con un colchón de aire en el borde superior para choques.
- Cuenta con 4 ruedas de poliuretano, estas pueden ser todas giratorias ó 2 giratorias y 2 rígidas, el tamaño de la rueda dependerá del modelo seleccionado.
- En esta línea de cestos se le puede adaptar la plataforma de gravedad (Spring Platform). También se le puede adaptar una cubierta plástica con elástico para asegurar el material transportado.



NO. DIKEN	MODELO	DIMENSIONES A x B x C	COLOR	CAP.	PIEZAS
50 08 01	412SOB	94.6 x 69.2 x 87.6 cm.	Rojo	0.57 m ³	1-2
50 08 01.5	412SOB	94.6 x 69.2 x 87.6 cm.	Rojo	0.57 m ³	3-5
50 08 02	412SOB	94.6 x 69.2 x 87.6 cm.	Marino	0.57 m ³	1-2
50 08 03	412SOB	94.6 x 69.2 x 87.6 cm.	Amarillo	0.57 m ³	1-2
50 08 04	412 SOB	94.6 x 69.2 x 87.6 cm.	Gris	0.57 m ³	1-2
50 08 05	412SOB	94.6 x 69.2 x 87.6 cm.	Beige	0.57 m ³	1-2
50 08 06	412SOB	94.6 x 69.2 x 87.6 cm.	Blanco	0.57 m ³	1-2
50 08 19	420SOB	116.2 x 84.5 x 100.9 cm.	Rojo	1 m ³	1-2
50 08 19.5	420SOB	116.2 x 84.5 x 100.9 cm.	Rojo	1 m ³	3-5
50 08 20	420SOB	116.2 x 84.5 x 100.9 cm.	Marino	1 m ³	1-2
50 08 21	420SOB	116.2 x 84.5 x 100.9 cm.	Amarillo	1 m ³	1-2
50 08 22	420SOB	116.2 x 84.5 x 100.9 cm.	Gris	1 m ³	1-2
50 08 23	420SOB	116.2 x 84.5 x 100.9 cm.	Beige	1 m ³	1-2
50 08 24	420SOB	116.2 x 84.5 x 100.9 cm.	Blanco	1 m ³	1-2

Carros Plegables para Lavandería

Diseño ligero y compacto, para mayor maniobrabilidad.

- El soporte plegable ahorra hasta un 75 % de espacio de almacenamiento.
- Resistente bolsa de vinilo de alta capacidad para transportar cargas grandes.
- Fácil limpieza.
- Color discreto y funcionamiento silencioso para mejorar la imagen.
- Configuración de dos vías para clasificación, con la ayuda de cintas de colores, para evitar la contaminación cruzada.



Soporte Plegable.

Escanear este código para ver Video 92



o visita:
www.youtube.com/dikeninternational



NO. DIKEN	MODELO	DIMENSIONES	CAP.
50 08 50	1881749	61.2 x 51.6 cm	150 L
50 08 51	1881750	61.2 x 90.7 cm	300 L
50 08 52	1881781	61.2 x 90.7 cm	300 L

A
B
C

Tina de Plástico

- Mod. 6901 (A), 6905 (B) y 6902 (C).
- Fabricada en polietileno de alta densidad y con acabado sanitario.
- Materiales aprobados por FDA.
- Capacidad de carga : 1000 libras (13.7 pies cúbicos en volumen).
- Ideal para almacenaje de carnes, mariscos, pollo, pescado, dulcerías y granjas lecheras.
- El mod. 6905 (C) cuenta con sistema de drenaje.

Base para Tina de Plástico

- Modelo 6903 (D), 6904 (E) y 6906 (F).
- Fabricada en fierro galvanizado, solo el mod. 6906 es de acero inoxidable.
- Provista de 4 ruedas y resistente estructura metálica.
- Compatible con modelo 6901.



NO. DIKEN	PRODUCTO PESO DE EQUIPO VACÍO	DIMENSIONES	CAPACIDAD DE CARGA	DRENAJE	COLOR
50 01 01	Tina / 31 lb. (14 kg)	77.5 x 139 x 52.3 cm.	1000 lb. (453.5 kg)	---	Blanco
50 01 01.1	Tina / 31 lb. (14 kg)	77.5 x 139 x 52.3 cm.	1000 lb. (453.5 kg)	---	Verde
50 01 01.2	Tina / 31 lb. (14 kg)	77.5 x 139 x 52.3 cm.	1000 lb. (453.5 kg)	---	Azul
50 01 01.3	Tina / 31 lb. (14 kg)	77.5 x 139 x 52.3 cm.	1000 lb. (453.5 kg)	---	Rojo
50 01 01.4	Tina / 31 lb. (14 kg)	77.5 x 139 x 52.3 cm.	1000 lb. (453.5 kg)	---	Amarillo
50 01 12	Tina / 31 lb. (14 kg)	77.5 x 139 x 52.3 cm.	1000 lb. (453.5 kg)	Si	Blanco
50 01 12.1	Tina / 31 lb. (14 kg)	77.5 x 139 x 52.3 cm.	1000 lb. (453.5 kg)	Si	Verde
50 01 12.2	Tina / 31 lb. (14 kg)	77.5 x 139 x 52.3 cm.	1000 lb. (453.5 kg)	Si	Azul
50 01 12.3	Tina / 31 lb. (14 kg)	77.5 x 139 x 52.3 cm.	1000 lb. (453.5 kg)	Si	Rojo
50 01 12.4	Tina / 31 lb. (14 kg)	77.5 x 139 x 52.3 cm.	1000 lb. (453.5 kg)	Si	Amarillo
50 01 05	Tapa / 15 lb. (6.8 Kg)	78.7 x 140 x 5 cm.	---	---	Blanco
50 01 05.1	Tapa / 15 lb. (6.8 Kg)	78.7 x 140 x 5 cm.	---	---	Verde
50 01 05.2	Tapa / 15 lb. (6.8 Kg)	78.7 x 140 x 5 cm.	---	---	Azul
50 01 05.3	Tapa / 15 lb. (6.8 Kg)	78.7 x 140 x 5 cm.	---	---	Rojo
50 01 05.4	Tapa / 15 lb. (6.8 Kg)	78.7 x 140 x 5 cm.	---	---	Amarillo
50 01 02	Base de Tina / 69 lb. (31.2 Kg)	110.5 x 69.2 x 47 cm.	1000 lb. (453.5 kg)	---	Galvanizado
50 01 07	Base de Tina / 105 lb. (47.62Kg)	101.6 x 89 x 25.4 cm.	1000 lb. (453.5 kg)	---	Galvanizado
50 01 13	Base de Tina / 58 lb. (26 Kg)	110.4 x 69.2 x 47 cm	1000 lb. (453.5 kg)	---	Acero inoxidable

A
B
C
D
E
F

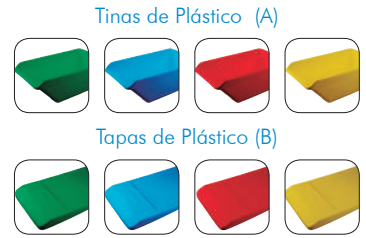

Tina de Plástico

- Modelo 6911 (A), 6912 (B) y 6915 (C)
- Fabricada en polietileno de alta densidad y con acabado sanitario.
- Materiales aprobados por FDA.
- Capacidad de carga : 500 libras (10 pies cúbicos en volumen).
- Ideal para almacenaje de carnes, mariscos, pollo, pescado, dulcerías y granjas lecheras.
- El modelo 6915 (C) cuenta con sistema de drenaje.

Base para Tina de Plástico

- Modelo 6913 (D).
- Compatible con modelo 6901.
- Fabricada en fierro galvanizado.
- Provista de 4 ruedas y resistente estructura metálica.
- Compatible con modelo 6911.



NO. DIKEN	PRODUCTO PESO DE EQUIPO VACÍO	DIMENSIONES	CAPACIDAD DE CARGA	DRENAJE	COLOR
50 01 03	Tina / 21 lb. (9.52 kg)	66 x 118.3 x 41 cm.	560 lb. (254 kg)	---	Blanco
50 01 03.1	Tina / 21 lb. (9.52 kg)	66 x 118.3 x 41 cm.	560 lb. (254 kg)	---	Verde
50 01 03.2	Tina / 21 lb. (9.52 kg)	66 x 118.3 x 41 cm.	560 lb. (254 kg)	---	Azul
50 01 03.3	Tina / 21 lb. (9.52 kg)	66 x 118.3 x 41 cm.	560 lb. (254 kg)	---	Rojo
50 01 03.4	Tina / 21 lb. (9.52 kg)	66 x 118.3 x 41 cm.	560 lb. (254 kg)	---	Amarillo
50 01 06	Tapa / 11 lb. (4.98 Kg)	67.3 x 119.3 x 4.3 cm.	---	---	Blanco
50 01 06.1	Tapa / 11 lb. (4.98 Kg)	67.3 x 119.3 x 4.3 cm.	---	---	Verde
50 01 06.2	Tapa / 11 lb. (4.98 Kg)	67.3 x 119.3 x 4.3 cm.	---	---	Azul
50 01 06.3	Tapa / 11 lb. (4.98 Kg)	67.3 x 119.3 x 4.3 cm.	---	---	Rojo
50 01 06.4	Tapa / 11 lb. (4.98 Kg)	67.3 x 119.3 x 4.3 cm.	---	---	Amarillo
50 01 14	Tina / 21 lb. (9.52 kg)	66 x 118.3 x 41 cm.	560 lb. (254 kg)	Si	Blanco
50 01 14.1	Tina / 21 lb. (9.52 kg)	66 x 118.3 x 41 cm.	560 lb. (254 kg)	Si	Verde
50 01 14.2	Tina / 21 lb. (9.52 kg)	66 x 118.3 x 41 cm.	560 lb. (254 kg)	Si	Azul
50 01 14.3	Tina / 21 lb. (9.52 kg)	66 x 118.3 x 41 cm.	560 lb. (254 kg)	Si	Rojo
50 01 14.4	Tina / 21 lb. (9.52 kg)	66 x 118.3 x 41 cm.	560 lb. (254 kg)	Si	Amarillo
50 01 04	Base de tina / 60 lb. (27.2 Kg)	108 x 54.6 x 24 cm.	560 lb. (254 kg)	---	Galvanizado

A
B
C
D



🚚 Disponible 🚚 Sobre pedido

MANEJO DE MATERIALES

Tinas Aerotote

- Mod. 6921 (A), 6922 (B), 6923 (C) y 6925 (D).
- Contenedor de polipropileno de alta densidad que ofrece protección para todo tipo de productos alimenticios; desde carne y mariscos hasta dulces y productos de panadería.
- Su diseño modular versátil permite un apilado seguro.
- Cumple con todas las especificaciones de la USDA.
- Fabricado con materiales que cumplen con la FDA.

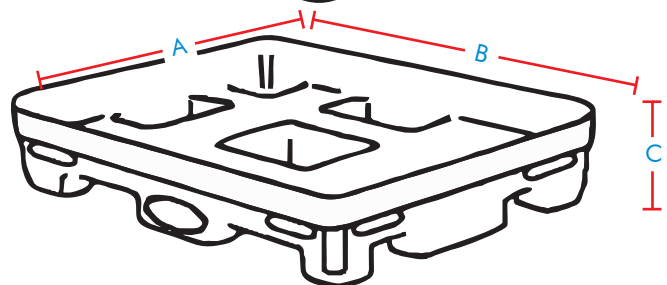
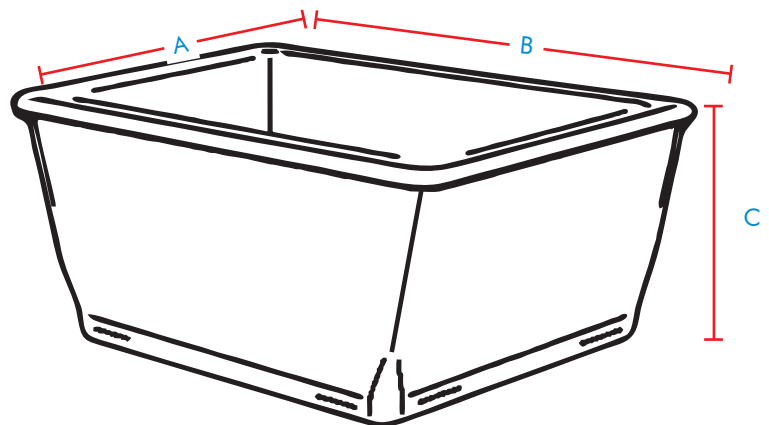
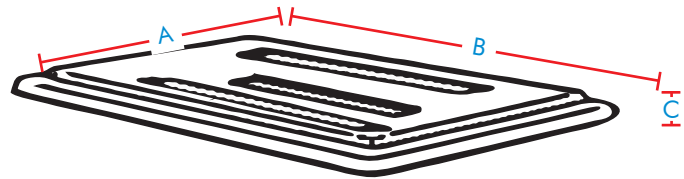

D



NO. DIKEN	PRODUCTO PESO DE EQUIPO VACÍO	DIMENSIONES A x B x C	CAPACIDAD DE CARGA	COLOR
50 01 08	Tina / 22 lb. (9.9 kg.)	91.4 x 101.6 x 53.5 cm.	800 lb. (362.8 kg)	Blanco
50 01 09	Tapa / 13 lb. (5.8 Kg)	92.7 x 104 x 5 cm.	---	Blanco
50 01 10	Base / 20 lb. (9 Kg)	83 x 94.4 x 24.1 cm.	800 lb. (362.8 kg)	Blanco
50 01 11	Tina con Tapón Drenador / 22lb. (9.9Kg)	91.4 x 101.6 x 53.5 cm.	800 lb. (362.8 kg)	Blanco

A
B
C
D

Carro Tina de 200 y 300 Litros

- Mod. 400 (A) y 600 (B).
- Fabricado en acero inoxidable, super resistente y fácil de maniobrar.
- Adecuado para cualquier elevador normalizado.
- Empuñadora de 20 mm soldada en la parte superior con el fin de mejorar la ergonomía y espacio en almacenes.
- Fondo del depósito de 3 mm y reforzado con un soporte en forma de V, soldado en continuo que aumenta la resistencia del fondo y refuerza los soportes de las dos ruedas principales; facilitando enormemente la limpieza.
- Fácil de maniobrar; gira fácilmente sobre su eje sin ningún esfuerzo.
- Peso: 40 kgs. (200 L).
- Peso: 50 kgs. (300 L).

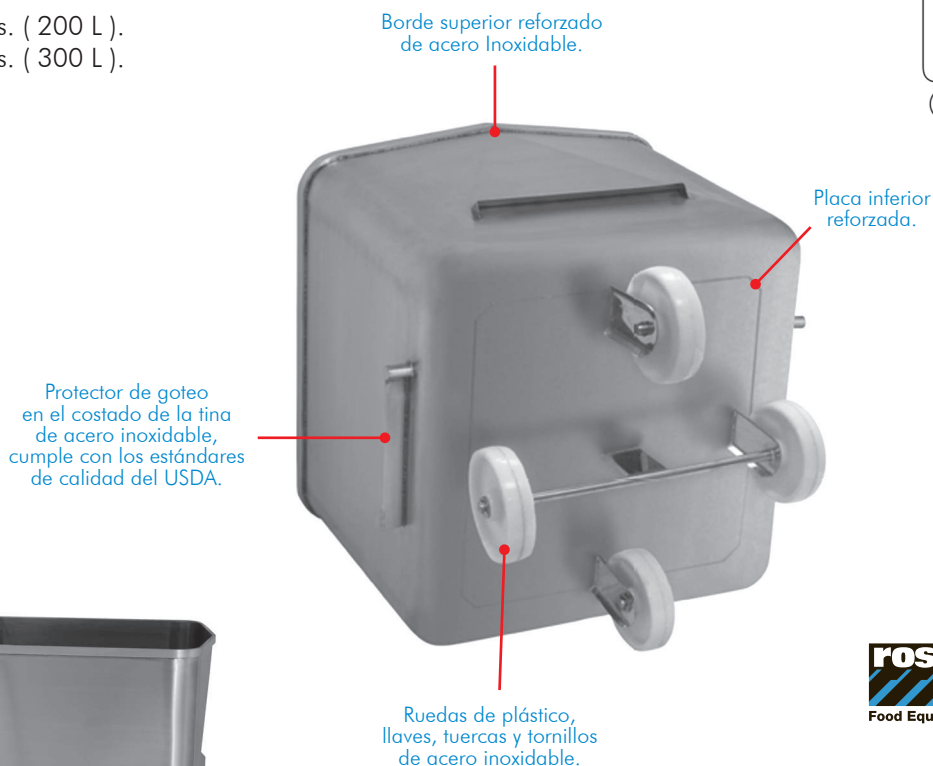

A



B

NO. DIKEN	PRODUCTO	CAPACIDAD	
50 07 08	Carro Tina	400 Lb. / 200 L	A
50 07 09	Carro Tina	600 Lb. / 300 L	B

SAN-LAV
COLUMBIA PRODUCTS
The Ultimate in Sanitation

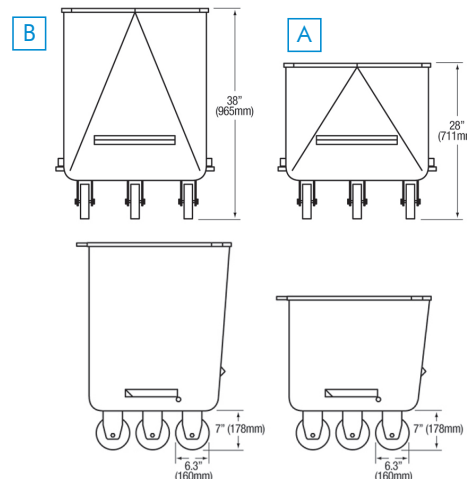

rosier
Food Equipment

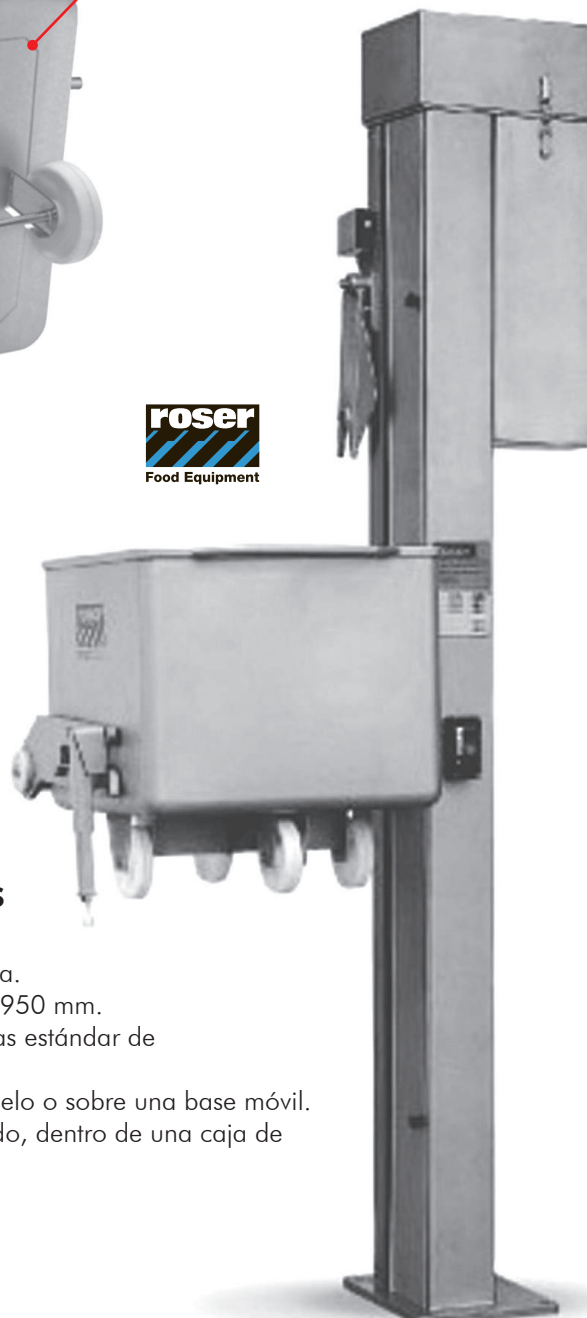

Elevador para Tina de 200 y 300 Litros

- Mod. 4052.
- Elevador de posición izquierda.
- Altura de descarga: 1450 - 1950 mm.
- Diseñado para manipular tinas estándar de 200 L y 300 L.
- Puede ser atornillado en el suelo o sobre una base móvil.
- Motor correctamente protegido, dentro de una caja de acero inoxidable.
- Peso: 285 Kg.

NO. DIKEN	PRODUCTO
10 08 16	Elevador para Tinas

Disponible Sobre pedido

Separadores para Frío (tapas de huevo)

SFB
Plastics, Inc.

- Aprobado por USDA.
- Diseñado para mantener una conductividad de flujo de aire frío en toda la tarima.
- Reduce el tiempo promedio de enfriamiento hasta un 17 % comparado con el uso de separadores de macopán.
- Se surte atado con 100 pzs.

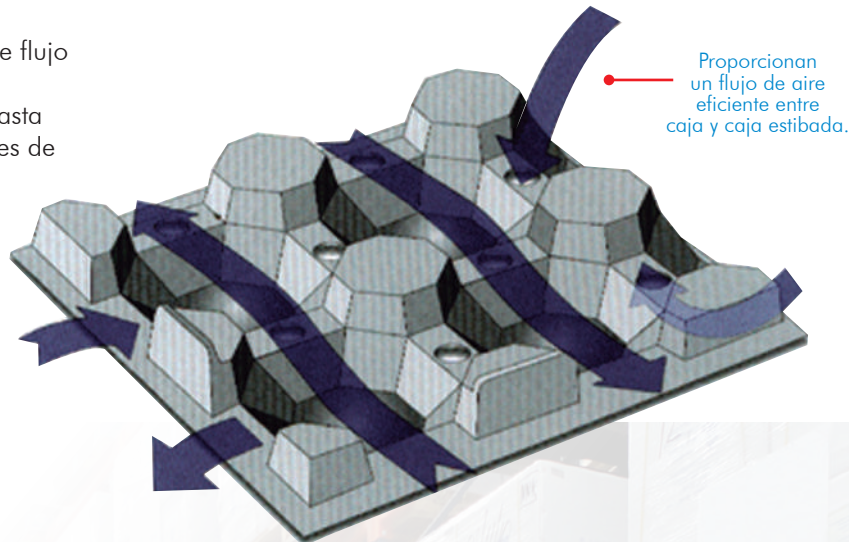

A

Separador Standar

- Diseño estándar proporciona un flujo de aire vertical / horizontal de 5 vías y, gracias a su excelente conductividad del frío, puede reducir el tiempo promedio de congelación hasta en un 17% en comparación con la madera. Además, nuestros espaciadores reducen drásticamente la huella. Mientras que un espacio de 6 pies de altura solo puede acomodar 25 espaciadores de madera o 36 espaciadores de aluminio, puede albergar 500 espaciadores de diseño estándar.

B

Separador Maxi

- El diseño Maxi proporciona 3 veces más flujo de aire que nuestro diseño estándar, lo que resulta en una reducción del tiempo de congelación promedio de hasta un 25% en comparación con el diseño estándar. Los rápidos tiempos de congelación son un subproducto de la altura adicional de 1" que permite el flujo de aire adicional. Un área de 6 pies de altura tiene capacidad para 200 espaciadores Maxi. El tamaño normal de este diseño es 40" x 48".

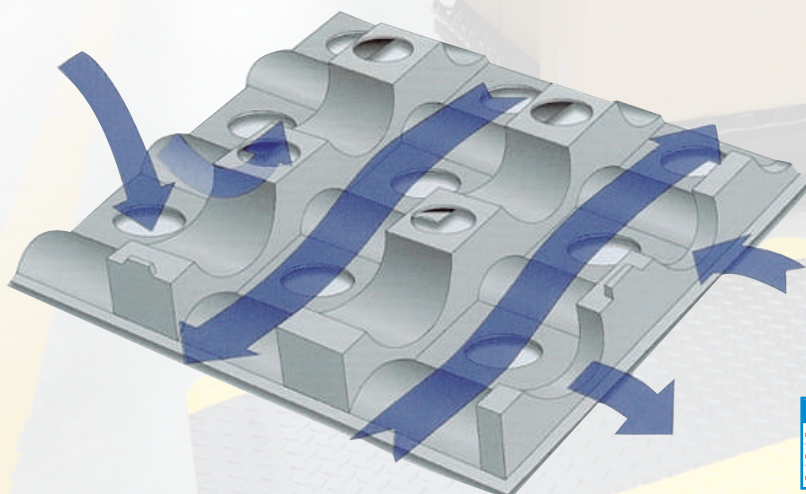

NO. DIKEN	DIMENSIONES	CAPACIDAD	SEPARADOR
50 02 01	101.6 x 121.9 x 3.17 cm.	1800 lb / 815 kg	Standar
50 02 02	101.6 x 121.9 x 3.17 cm.	3600 lb / 1630 kg	Standar
50 02 03	101.6 x 121.9 x 5.7 cm.	3600 lb / 1630 kg	Maxi

A
B

Tablas de Corte con Antideslizante

- Mod. CBG121812 (A), CBG152012 (B), CBG182412 (C, D, E, F), CBG1218KC (G).
- Polietileno de alta densidad HDPE.
- Esquinas moldeadas con antideslizante.
- Gancho de seguridad alimentario patentado para transporte y almacenamiento sanitario.
- Diferentes colores en apoyo al plan HACCP, para evitar la contaminación cruzada.
- Aprobación NSF.
- Colores Blanco (WH), Amarillo (YL), Verde (GN), Azul (BL), Café (BR) y Rojo (RD).

NO. DIKEN	DIMENSIONES	COLOR
10 18 14	30.5 x 45.7 x 1.3 cm.	Blanco
10 18 15	38.1 x 50.8 x 1.3 cm.	Blanco
10 18 16	45.7 x 61 x 1.3 cm.	Blanco
10 18 16.1	45.7 x 61 x 1.3 cm.	Rojo
10 18 16.2	45.7 x 61 x 1.3 cm.	Amarillo
10 18 16.3	45.7 x 61 x 1.3 cm.	Verde
10 18 17	30.5 x 45.7 x 1.3 cm.	Juego de 6 Tablas con Una de Cada Color.



Cuchillas de Repuesto.

Raspador para Limpieza de Tablas de Corte

- Mod. 11789 (A) y 11799 (B).
- Ideal para limpiar tablas de corte de polietileno, removiendo manchas o costras pegadas en superficies duras, eliminando la acumulación de bacterias.
- Paquete de cuchillas de repuesto 2 pzas.



NO. DIKEN	PRODUCTO
10 10 62	Raspador
10 10 63	Cuchillos (2 pzs.)



MANEJO DE MATERIALES

Espátulas de Polipropileno

- Mod. 6774 (A) 6775 (B), 6776 (C) y 6777 (D).
- Una sola pieza (espátula y mango).
- Elaborada con materiales aprobados por FDA.
- Fácil de limpiar.
- Bordes afilados para eficientar raspaduras.
- Soporta temperatura de -30 °C (-22 °F) a 80 °C (176 °F).
- Dimensiones y peso:
15.2 cm x 33 cm x 101.6 cm 1.04 kg. (A y B) y
15.2 cm x 33 cm x 132 cm 1.3 kg. (C y D).

B 101.6 CM LISAS (MANGO CORTO)

NO. DIKEN	COLOR
10 13 03.1	Verde
10 13 03.2	Azul
10 13 03.3	Rojo
10 13 03.4	Blanco
10 13 03.5	Amarillo

D 132 CM LISAS (MANGO LARGO)

NO. DIKEN	COLOR
10 13 04.1	Verde
10 13 04.2	Azul
10 13 04.3	Rojo
10 13 04.4	Blanco
10 13 04.5	Amarillo

A 101.6 CM CON PERFORACIONES (MANGO CORTO)

NO. DIKEN	COLOR
10 13 15.1	Verde
10 13 15.2	Azul
10 13 15.3	Rojo
10 13 15.4	Blanco
10 13 15.5	Amarillo

C 132 CM CON PERFORACIONES (MANGO LARGO)

NO. DIKEN	COLOR
10 13 16.1	Verde
10 13 16.2	Azul
10 13 16.3	Rojo
10 13 16.4	Blanco
10 13 16.5	Amarillo



Espátulas

- Mod. 7011 nylon (A) y 7013 polietileno (B).
- Elaborada con materiales aprobados por FDA.
- Espátula flexible que hace más fácil la limpieza en superficies curvas.
- Dimensiones: 4 1/2" x 6" (11.4 x 15.2) cm.



Los mangos se venden separado, ver página 297



DURA

NO. DIKEN	COLOR
10 13 05.1	Verde
10 13 05.2	Azul
10 13 05.3	Rojo
10 13 05.4	Blanco
10 13 05.5	Amarillo

FLEXIBLE

NO. DIKEN	COLOR
10 13 06.1	Verde
10 13 06.2	Azul
10 13 06.3	Rojo
10 13 06.4	Blanco
10 13 06.5	Amarillo

Disponible Sobre pedido



Espátulas con Mango de Polietileno y Acero Inoxidable

- Mod. 40357 (A) 40352 (B), 41359 (C), 40354 (D), 40355(E) y 41448 (F).
- Repuestos: Mod. 40361 (G), 40360 (H) y 40362 (I).
- Ideales para procesos de mezclado y limpieza.
- Espátulas duras de nylon, que soportan 150 °C (300 °F) ó suaves y flexibles de polietileno, que soportan 65 °C (150 °F).
- Acabado sanitario.
- Dimensiones de la espátula: 4 1/2" ancho x 7 1/2" largo (11.4 x 19 cm).
- Color: blanco.



ESPÁTULAS

NO. DIKEN	PRODUCTO	
10 12 10	Mango de Polietileno 101.6 cm y Espátula Suave.	A
10 12 11	Mango de Polietileno 101.6 cm y Espátula Dura.	B
10 12 12	Mango de Polietileno 152.4 cm y Espátula Suave.	C
10 12 16.5	Mango de Acero Inoxidable 122 cm y Espátula Dura.	D
10 12 16	Mango de Acero Inoxidable 182.8 cm y Espátula Dura.	E
10 12 18	Mango de Nylon de 137 cm.	F

RESPUESTOS

NO. DIKEN	PRODUCTO	
10 12 14	Dura de Nylon de 11.4 cm Ancho x 19 cm Largo.	G
10 12 15	Suave y Flexible de Polietileno de 11.4 cm Ancho x 19 cm Largo.	H
10 12 17	Suave de Nylon de 16.5 cm Ancho x 22.8 cm Largo.	I

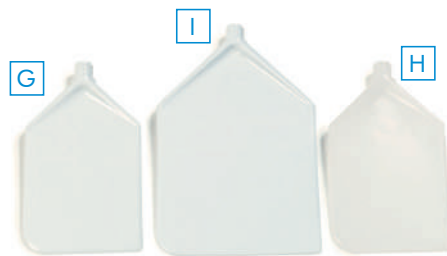

Espátula de Acero Inoxidable



- Mod. 2078 (A), 2079 (B) y 2080 (C), 2081 (D), 2078P (E), 2079P (F) y 2080P (G) y 2081P (H).
- Construidas en acero inoxidable resistente.
- Con acabado electropulido para mejorar la resistencia a la corrosión, mejorar el acabado superficial y facilitar la limpieza.
- Ideal para uso en la industria de procesamiento de alimentos.
- Totalmente soldada y sin espacios donde puedan acumularse partículas.
- Dimensiones: 91.5 cm, 106.6 cm, 122 cm y 152.5 cm.

LISA

NO. DIKEN	DIMENSIÓN	
10 12 97	91.5 cm	A
10 12 97.0	106.6 cm	B
10 12 97.1	122 cm	C
10 12 97.2	152.5 cm	D

CON PERFORACIONES

NO. DIKEN	DIMENSIÓN	
10 12 97.5	91.5 cm	E
10 12 97.6	106.6 cm	F
10 12 97.7	122cm	G
10 12 97.8	152.5 cm	H

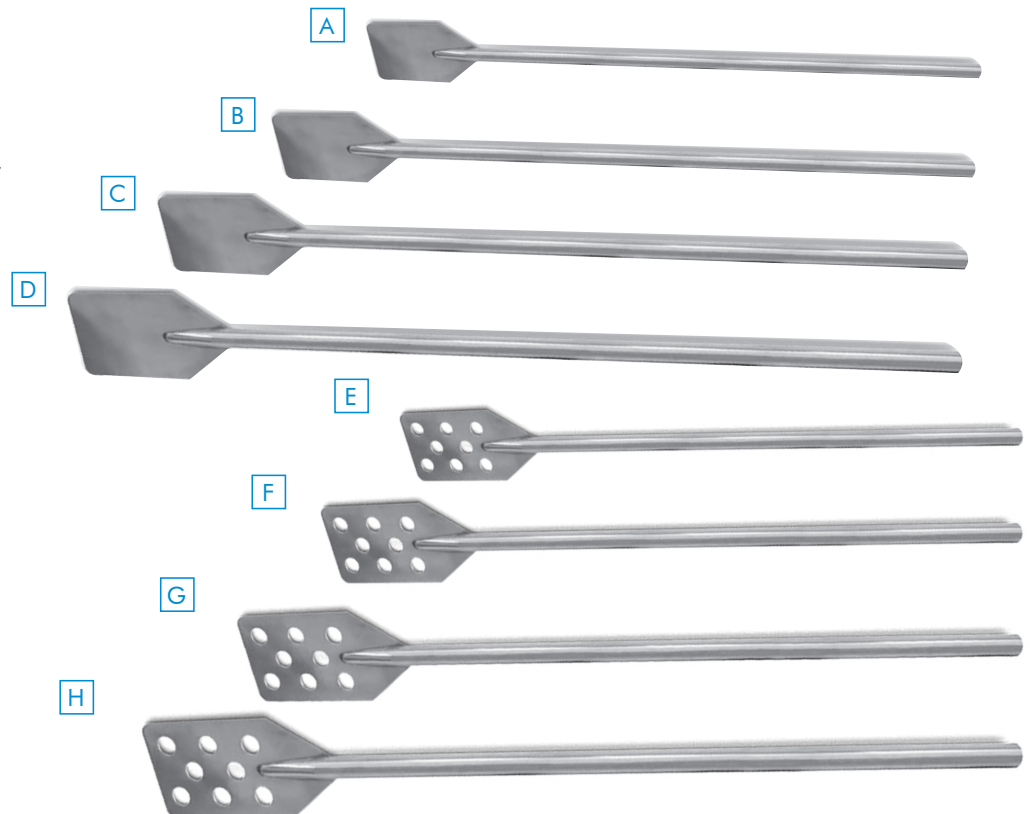

Espátulas Multiusos

- Mod. 9201 (A) 9202 (B).
- Espátula de polipropileno.
- Para remover sustancias diversas en superficies planas tales como mesas de trabajo, cubiertas y bandas transportadoras.
- Dimensiones (A): 7.6 cm de ancho.
- Dimensiones (B): 10.6 cm de ancho.



NO. DIKEN	COLOR
10 13 74	Verde
10 13 74.1	Azul
10 13 74.2	Rojo
10 13 74.3	Blanco
10 13 74.4	Amarillo
10 13 74.5	Café
10 13 74.6	Negro
10 13 74.7	Morado
10 13 74.8	Beige
10 13 74.9	Anaranjado

NO. DIKEN	COLOR
10 07 10	Blanco
10 07 10.1	Amarillo
10 07 10.2	Verde
10 07 10.3	Azul
10 07 10.4	Rojo
10 07 10.5	Negro
10 07 10.6	Anaranjado
10 07 10.7	Morado
10 07 10.8	Rosa
10 07 10.9	Café

Espátulas de Mano

- Mod. 6961 (A), 6962 (B) y 6963 (C).
- Inyectadas en polipropileno; no son flexibles.
- Cumplen requerimientos de FDA.
- Fácil de lavar y desinfectar.
- El modelo 6963 trabaja con temperaturas arriba de los 240 °C (465 °F).
- Dimensiones:
 - Chica: 7.6 cm ancho x 20.3 cm largo.
 - Grande: 11.1 cm ancho x 24.6 cm largo.
 - Alta temperatura: 11.1 cm ancho x 24.6 cm largo.



ESPÁTULA ALTA TEMPERATURAS

NO. DIKEN	COLOR
10 13 19	Azul



ESPÁTULA CHICA

NO. DIKEN	COLOR
10 13 01	Blanco
10 13 01.1	Amarillo
10 13 01.2	Verde
10 13 01.3	Azul
10 13 01.4	Rojo
10 13 01.5	Negro
10 13 01.6	Anaranjado
10 13 01.7	Morado
10 13 01.8	Rosa
10 13 01.9	Café
10 13 01.91	Lima
10 13 01.92	Gris

ESPÁTULA GRANDE

NO. DIKEN	COLOR
10 13 02	Blanco
10 13 02.1	Azul
10 13 02.2	Verde
10 13 02.3	Rojo
10 13 02.4	Amarillo
10 13 02.5	Anaranjado
10 13 02.6	Morado
10 13 02.7	Negro
10 13 02.8	Rosa
10 13 02.9	Café
10 13 02.91	Lima
10 13 02.92	Gris

Espátulas de Acero

- Mod. 6972.
- Mango de polipropileno y hoja flexible de acero inoxidable.
- Para la eliminación de restos difíciles de las superficies lisas.
- Materiales aprobados por la FDA.
- Hoja y mango ergonómico resisten un uso intenso y repetido.
- Dimensiones: 8 7/8" x 3" (22.6 x 7.6 cm) de ancho.



NO. DIKEN	COLOR
10 12 98	Rosa
10 12 98.1	Verde
10 12 98.2	Azul
10 12 98.3	Rojo
10 12 98.4	Blanco
10 12 98.5	Amarillo
10 12 98.6	Anaranjado
10 12 98.7	Morado
10 12 98.8	Negro
10 12 98.9	Café
10 12 98.91	Lima
10 12 98.92	Gris

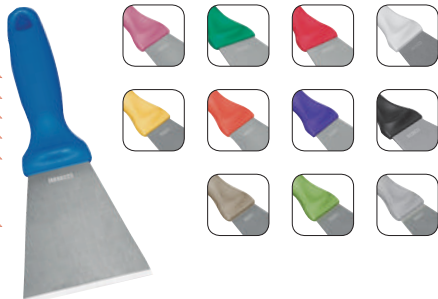

Espátulas para Alimentos

- Mod. 1967 (A), 1963 (B) y 1962 (C) para altas temperaturas.
- Hoja de silicón y mango de nylon, resisten temperaturas hasta 260 °C (500 °F).
- Mod. 1901 (D) y 1906 (E) para alimentos fríos.
- Certificadas por la NSF.
- Aptos para lavalozas.

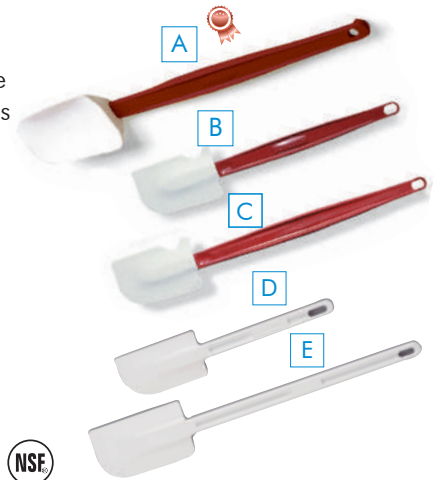

NO. DIKEN	PRODUCTO
10 15 78	Cuchara 34.3 cm
10 15 78.2	Espátula 24.1 cm
10 15 78.1	Espátula 34.3 cm
10 22 52	Espátula 24.1 cm
10 22 52.1	Espátula 41.9 cm



Espátulas de Acero Inoxidable

- Mod. 9203.
- Mango de polipropileno y hoja flexible de acero inoxidable.
- Multiusos, ideal para retirar partículas pegadas en superficies duras en áreas de procesamiento de alimentos.
- Dimensiones: 9 1/2" x 3" (24 x 7.6 cm) de ancho.
- Espesor: 0.9 mm.



NO. DIKEN	COLOR
10 13 36.1	Azul
10 13 36.2	Blanco
10 13 36.3	Amarillo
10 13 36.4	Rojo
10 13 36.5	Verde



Espátulas de Acero

- Mod. 6971.
- Mango de polipropileno y hoja flexible de acero inoxidable.
- Para la eliminación de restos difíciles de las superficies lisas.
- Materiales aprobados por la FDA.
- Su uso es seguro para el contacto con alimentos.
- Hoja y mango ergonómico resisten un uso intenso y repetido.
- Dimensiones: 8 7/8" x 1 1/2" (22.6 x 3.8 cm) de ancho.



NO. DIKEN	COLOR
10 12 99	Rosa
10 12 99.1	Verde
10 12 99.2	Azul
10 12 99.3	Rojo
10 12 99.4	Blanco
10 12 99.5	Amarillo
10 12 99.6	Anaranjado
10 12 99.7	Morado
10 12 99.8	Negro
10 12 99.9	Café
10 12 99.91	Lima
10 12 99.92	Gris

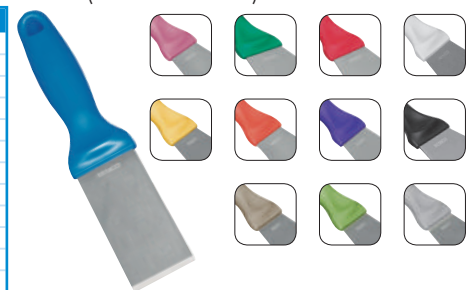

🟢 Disponible 🚚 Sobre pedido

MANEJO DE MATERIALES

Raspador de Nylon

- Mod. 2911.
- De alta resistencia, lámina de nylon.
- No daña el suelo ni máquinas.
- Materiales aprobados por la FDA.
- Dimensiones: 26 cm.



NO. DIKEN	COLOR
10 13 13	Blanco
10 13 13.1	Rojo
10 13 13.2	Amarillo
10 13 13.3	Verde
10 13 13.4	Azul
10 13 13.5	Negro



Los mangos se venden por separado, ver página 297.

Azadón para Alimentos



- Mod. 2900.
- Fabricado con materiales aprobados por la FDA.
- Moldeado por inyección, construcción de nylon.
- Resistente a la corrosión y químicos.
- Temperatura máxima de trabajo: 149 °C (300 °F).
- Dimensiones: 28 cm x 20.3 cm.



NO. DIKEN	COLOR
10 13 17.1	Verde
10 13 17.2	Azul
10 13 17.3	Rojo
10 13 17.4	Blanco
10 13 17.5	Amarillo



Los mangos se venden por separado, ver página 297.

Raspador de Acero Inoxidable



- Mod. 41078.
- Cuchilla de acero inoxidable de calibre grueso que proporciona una acción agresiva de raspado en azulejos y pisos flexibles.
- Lámina en forma de "V" mantiene un ángulo óptimo de raspado y recoge los desechos.
- Cabeza cónica de zinc.
- Dimensiones: 8" (20.3 cm).

El mango se vende por separado, ver página 301.



NO. DIKEN	PRODUCTO
10 13 12	Raspador 8"
10 14 96	Mango 60"

Raspador Mini Banco



- Mod. 6959.
- Fabricado en polipropileno.
- Materiales aprobados por la FDA.
- No tiene costuras o grietas, lo que ayuda a prevenir el crecimiento bacteriano.
- Resistente a la corrosión y químicos.
- Dimensiones: 13.9 cm x 18.5 cm.



NO. DIKEN	COLOR
10 13 00	Rosa
10 13 00.1	Verde
10 13 00.2	Azul
10 13 00.3	Rojo
10 13 00.4	Blanco
10 13 00.5	Amarillo

NO. DIKEN	COLOR
10 13 00.6	Anaranjado
10 13 00.7	Morado
10 13 00.8	Negro
10 13 00.9	Café
10 13 00.91	Lima
10 13 00.92	Gris

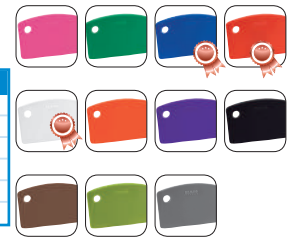

Raspador de Polipropileno



- Mod. 6960.
- No tiene grietas, lo que ayuda a prevenir el crecimiento bacteriano.
- Materiales aprobados por la FDA.
- Dimensiones: 21.5 cm x 12.7 cm.



NO. DIKEN	COLOR
10 09 82	Blanco
10 09 82.1	Verde
10 09 82.2	Azul
10 09 82.3	Rojo
10 09 82.4	Amarillo
10 09 82.5	Anaranjado

NO. DIKEN	COLOR
10 09 82.6	Morado
10 09 82.7	Rosa
10 09 82.9	Café
10 09 82.91	Lima
10 09 82.92	Gris



Raspador de Mano Flexible



- Mod. 4051.
- Fabricado en lámina de nylon de alta resistencia.
- Ideal para limpiar áreas de trabajo, contenedores y cubetas.
- Área de raspado por los 3 lados.
- Materiales aprobados por la FDA.
- Dimensiones: 16.5 cm.



NO. DIKEN	COLOR
10 10 00	Blanco
10 10 00.1	Rojo
10 10 00.2	Azul
10 10 00.3	Verde
10 10 00.4	Amarillo



Raspador de Acero Inoxidable



- Mod. 2910.
- Fabricado en polipropileno inyectado y con hoja de acero inoxidable.
- Excelente para la remoción de productos pegados en pisos.
- Materiales aprobados por la FDA.
- Dimensiones: 26 cm.



NO. DIKEN	COLOR
10 09 83	Blanco
10 09 83.1	Rojo
10 09 83.2	Azul
10 09 83.3	Verde
10 09 83.4	Amarillo
10 09 83.5	Negro



Los mangos se venden por separado, ver página 297.

Palas de Plástico de Uso Industrial

- Mod. 6981 (A) y 6982 (B).
- Fabricadas en polipropileno resistente.
- No produce chispas, resistente a la corrosión y químicos.
- Aprobadas USDA y FDA.
- Dimensiones : 28 cm x 35.5 cm x 96.5 cm (A) y 35.5 cm x 43 cm x 106.6 (B).
- Soporta temperaturas de -30 °C (-22 °F) a 80 °C (176 °F).



CHICA		NO. DIKEN	COLOR
		60 01 01.S	Blanco
		60 01 03.S	Amarillo
		60 01 04.S	Azul
		60 01 05.S	Verde
		60 01 06.S	Rojo
		60 01 00.S	Anaranjado
		60 00 00.S	Morado
		60 00 01.S	Negro
		60 00 02.S	Rosa
		60 00 03.S	Café
		60 00 04.S	Lima
		60 00 05.S	Gris

GRANDE		NO. DIKEN	COLOR
		60 01 02.L	Blanco
		60 01 03.L	Amarillo
		60 01 04.L	Azul
		60 01 05.L	Verde
		60 01 06.L	Rojo
		60 01 00.L	Anaranjado
		60 01 16.L	Morado
		60 01 07.8	Negro
		60 00 02.L	Rosa
		60 00 03.L	Café
		60 00 04.L	Lima
		60 00 05.L	Gris

Palas Ergonómicas

- Mod. 5611 (A), 6984 (B) y 5601 (C).
- Fabricadas en polipropileno resistente.
- Diseño ergonómico.
- Con acabado sanitario.
- Aprobación USDA y FDA.
- Dimensiones: 26 cm x 28 cm x 127 cm (A), 35.5 cm x 45.7 cm x 122 cm (B), 34.2 cm x 31.7 cm x 129.5 cm (C).
- Soporta temperaturas de -30 °C (-22 °F) a 80 °C (176 °F).

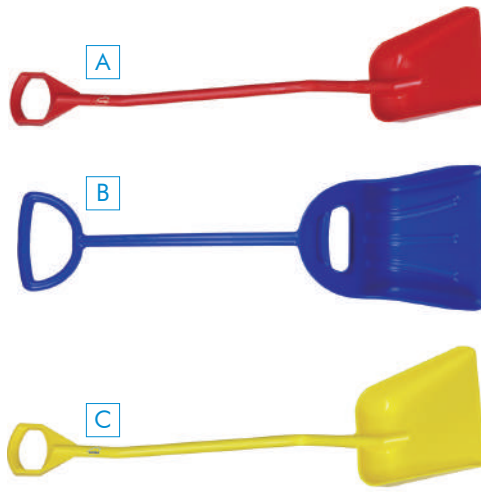

CHICA		NO. DIKEN	COLOR
		60 01 07.6	Blanco
		60 01 07.61	Verde
		60 01 07.62	Azul
		60 01 07.63	Rojo
		60 01 07.64	Amarillo

GRANDE		NO. DIKEN	COLOR
		60 01 07.1	Verde
		60 01 07.2	Azul
		60 01 07.3	Rojo
		60 01 07.4	Blanco
		60 01 07.5	Amarillo

GRANDE		NO. DIKEN	COLOR
		60 01 07.9	Blanco
		60 01 07.91	Verde
		60 01 07.92	Azul
		60 01 07.93	Rojo
		60 01 07.94	Amarillo

Palas Sanitarias

- Mod. 9801 (A) y 9802.
- Fabricadas con materiales vírgenes y de grado alimenticio.
- Con acabado sanitario.
- No produce chispas, resistente a la corrosión y químicos.
- Dimensiones :
21.8 cm x 92 cm x 26 cm. (A)
24.8 cm x 107 cm x 35 cm (B).

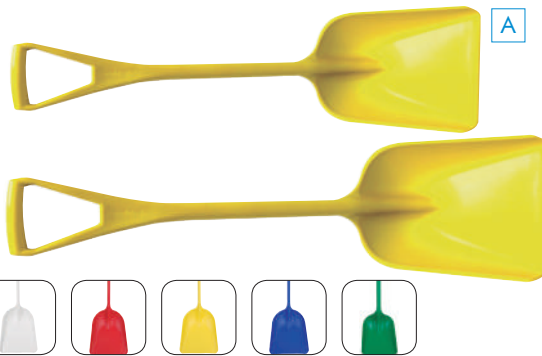

CHICA		NO. DIKEN	COLOR
		50 09 90.1	Rojo
		50 09 90.2	Blanco
		50 09 90.3	Amarillo

GRANDE		NO. DIKEN	COLOR
		50 09 91.1	Rojo
		50 09 91.2	Blanco
		50 09 91.3	Amarillo
		50 09 91.4	Azul
		50 09 91.5	Verde

Palas de Plástico de Uso General

- Mod. 6981RG (A) y 6982RG (B).
- Pala de polipropileno es resistente y ligera.
- Es una opción rentable para aplicaciones industriales que no requieren materiales de calidad alimenticia.
- Resistente a químicos y corrosión.
- Dimensiones:
28 cm x 35.5 cm x 96.5 (A).
35.5 cm x 43.1 cm x 106.6 cm (B).



CHICA		NO. DIKEN	COLOR
		50 09 99.S	Gris

GRANDE		NO. DIKEN	COLOR
		50 09 99.L	Gris

Pala de Plástico

- Mod. 6898SS (A) y 6897SS (B).
- Palas de seguridad fabricadas de polipropileno, no producen chispas, son versátiles, ligeras y no se oxidan.
- Tecnología patentada de dos piezas que permite desmontarlas para facilitar su almacenamiento.
- Proporciona una variedad de configuraciones de hoja y el mango.
- Temperatura de funcionamiento; -30 °C (-22 °F) a 80 °C (176 °F).

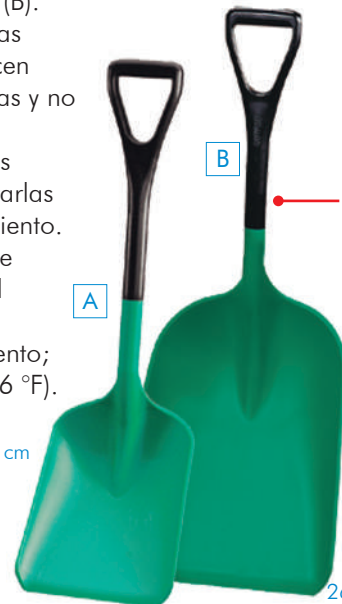

CHICA		NO. DIKEN	COLOR
		60 01 17.M	A
		60 01 17.L	B

Dimensiones:
35.5 cm x 45.7 cm x 89 cm

Dimensiones:
26.6 cm x 35.5 cm x 84 cm

Disponible Sobre pedido

Palas de Acero Inoxidable

SANI-LAV
COLUMBIA PRODUCTS
The Ultimate in Sanitation



- Construcción de acero inoxidable, con acabado sanitario.
- Resistente y de larga duración, ideales para mover los materiales a granel.
- Mod. 207R hoja reforzada.
- Certificadas por la NSF.

- Mod. 207.

Peso: 2.2 kg (5 lbs)
Dimensión total: 101.6 cm.
Dimensiones de la hoja:
26.7 cm x 35.6 cm.

NO. DIKEN
60 02 01



REFORZADA

- Mod. 207R.

Peso: 2.4 kg (5.5 lbs)
Dimensión total: 99 cm.
Dimensiones de la hoja:
26.6 cm x 35.6 cm.

NO. DIKEN
60 02 00



- Mod. 217.

Peso: 2.7 kg (6 lbs)
Dimensión total: 101.6 cm.
Dimensiones de la hoja:
24.1 cm x 31.8 cm.

NO. DIKEN
60 02 02



- Mod. 227.

Peso: 3.6 kg (8 lbs)
Dimensión total: 101.6 cm.
Dimensiones de la hoja:
29.2 cm x 39.3 cm.

NO. DIKEN
60 02 03



- Mod. 267.

Peso: 2.7 kg (6 lbs)
Dimensión total: 99.1 cm.
Dimensiones de la hoja:
17.8 cm x 27.9 cm.

NO. DIKEN
60 02 04



SANLAV
COLUMBIA PRODUCTS
The Ultimate in Sanitation

Trinches de Acero Inoxidable

- Construcción de acero inoxidable.
- Acabado electropulido para mejorar la resistencia a la corrosión y facilitar la limpieza.
- Resistente y de larga duración, ideales para mover los materiales a granel.
- Certificadas por la NSF.
- El modelo 2075R (F) tiene placa de acero inoxidable soldada a lo largo de sus puntas para mayor rigidez.

NO. DIKEN	MODELO	DIMENSIONES	PUNTAS
60 02 05	2071	Puntas: 30.5 cm	5
60 02 06	2072	Puntas: 21.6 cm	5
60 02 07	2073	Puntas: 30.5 cm	4
60 02 08	2074	Puntas: 21.6 cm	4
60 02 09	2075	Puntas: 22.8 cm	4
60 02 12	2075R	Puntas: 22.8 cm	4

A
B
C
D
E
F

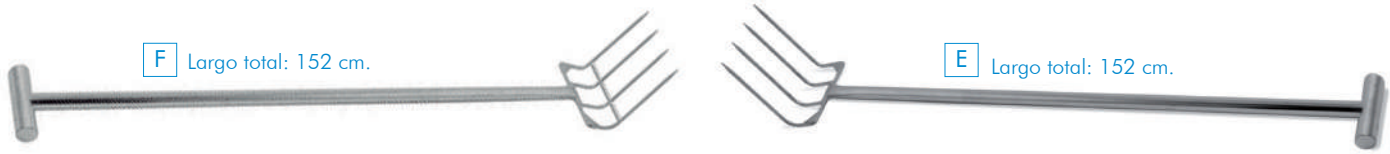
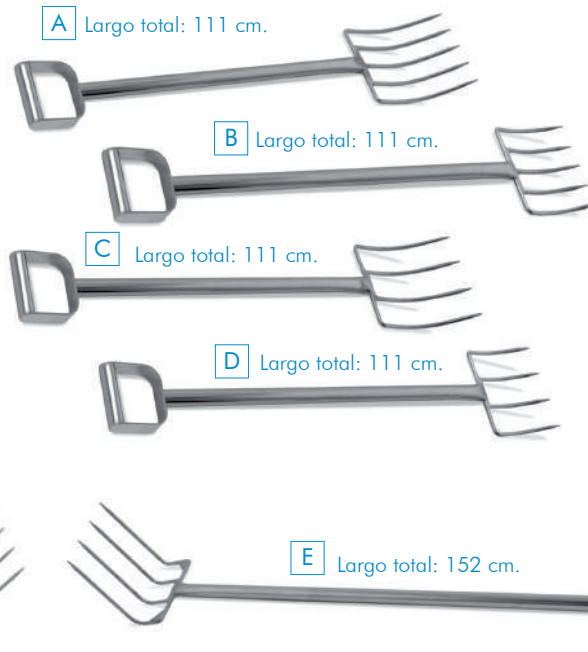

MANEJO DE MATERIALES

Trinche y Rastrillo de Polipropileno

- Mod. 56905 (A), 56915 (B) y 2936 (C).
- Fabricado en polipropileno inyectado en una sola pieza.
- Hecho con materiales aprobados por la FDA.
- Diseño ergonómico y ligero.
- Resistente a los químicos y a la corrosión.
- Resiste temperaturas: -30 °C (-22 °F) a 80 °C (176 °F).
- Color: blanco.

NO. DIKEN	PRODUCTO
60 02 10	Trinche de Polipropileno
60 02 11	Rastrillo de Polipropileno
10 14 42.4	Mango para Rastrillo de 129.5 cm

A
B
C

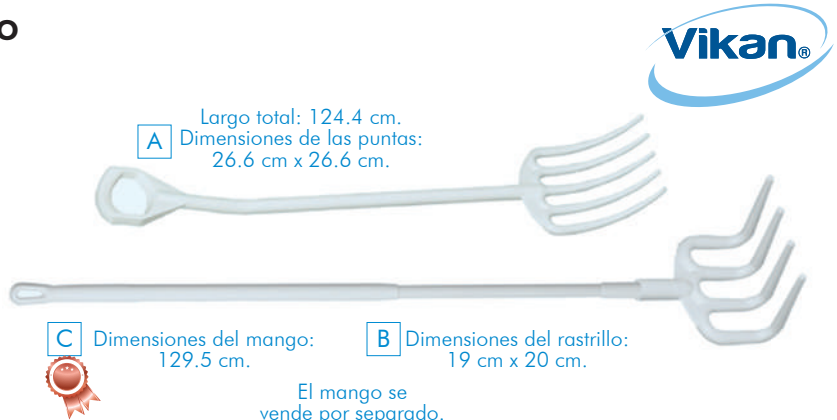

Cucharón Bouncer® de Policarbonato



- Diseñados para distribuir mejor el peso y facilitar la manipulación.
- Mod. 2882 (A), 2884 (B) y 2886 (C).
- Durable, contruidos de policarbonato transparente, fácil de limpiar.
- Certificado por la NSF.
- Apto para máquinas lavalozas comerciales.
- Libre de BPA.



NO. DIKEN	CAPACIDAD
10 17 99	177 ml (6 oz)
10 18 91.1	946 ml (32 oz)
10 18 91.2	1.9 L (64 oz)

A
B
C



Cucharón de Policarbonato



- Mod. 4306 (6 oz.), 4332 (32 oz.) y 4364 (64 oz.).
- Mango de plástico de fácil agarre que no transfiere el frío.
- Con un orificio para colgar o atar a un contenedor.
- Policarbonato durable.
- Certificación NSF.
- Apto para máquinas lavalozas comerciales.



NO. DIKEN	CAPACIDAD
10 03 21	177 ml (6 oz)
10 03 22	946 ml (32 oz)
10 03 23	1.8 L (64 oz)

🌿 Disponible 🚚 Sobre pedido

Cucharones Pharma

- Ideal para su uso en la industria farmacéutica y apropiada para las aplicaciones higiénicas.
- Servicio pesado.
- Cuerpo de acero inoxidable tipo #316.
- Ideal para polvos y gránulos de dispensación.
- Construcción totalmente soldada.
- Radios de gran tamaño para una fácil limpieza.
- Acabado pulido brillante.

NO. DIKEN	MODELO	DIMENSIONES	CAPACIDAD
60 02 13	43RD	5 x 15.2 cm.	236 ml (8 oz)
60 02 14	44RD	5.7 x 19.6 cm.	473 ml (16 oz)
60 02 15	42SQ	15.8 x 19 cm.	1.4 L (50 oz)
60 02 16	40RD	5.7 x 22.8 cm.	946 ml (32 oz)
60 02 17	41RD	13.9 x 22.8 cm.	1.4 L (50 oz)
60 02 18	45RD	13.9 x 30.4 cm.	1.8 L (64 oz)

A
B
C
D
E
F



SANI-LAV
COLUMBIA PRODUCTS
The Ultimate in Sanitation

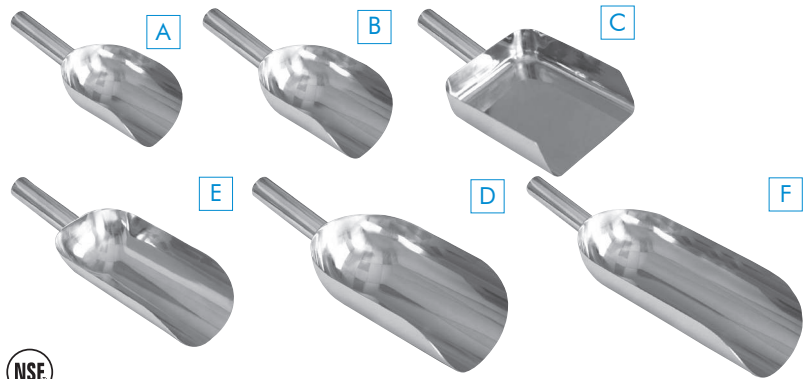

Cucharones de Acero Inoxidable

- Construidos en acero inoxidable tipo #304.
- Ideal para la industria alimenticia.
- Acabado pulido.
- Dimensiones del mango:
 - Mango de 10 cm (A, B, C y D).
 - Mango de 11.5 cm (E, F y G).
 - Mango de 12.7 cm (H).
 - Mango Ergonómico de 15.2 cm (I, J y K).

NO. DIKEN	MODELO	DIMENSIONES	CAPACIDAD
10 03 28	3997	6.9 x 10.1 cm.	236 ml (8 oz)
10 03 29	4002	8.5 x 13 cm.	473 ml (16 oz)
10 03 30	4003	10 x 16.8 cm.	946 ml (32 oz)
10 03 30.5	4006	13.3 x 13.3 cm.	1.4 L (50 oz)
10 03 31	4004	12.7 x 20.9 cm.	1.8 L (64 oz)
10 03 31.1	4005	13.3 x 24 cm.	2.8 L (96 oz)
10 03 31.2	3998	15.8 x 21.5 cm.	3.7 L (128 oz)
10 03 31.3	3999	20.3 x 25.4 cm.	4.7 L (160 oz)
10 03 32	40RB	12.3 x 22.8 cm.	946 ml (32 oz)
10 03 32.1	41RB	13.9 x 22.8 cm.	1.4 L (50 oz)
10 03 32.2	45RB	15.2 x 30.4 cm.	1.8 L (64 oz)

A
B
C
D
E
F
G
H
I
J
K

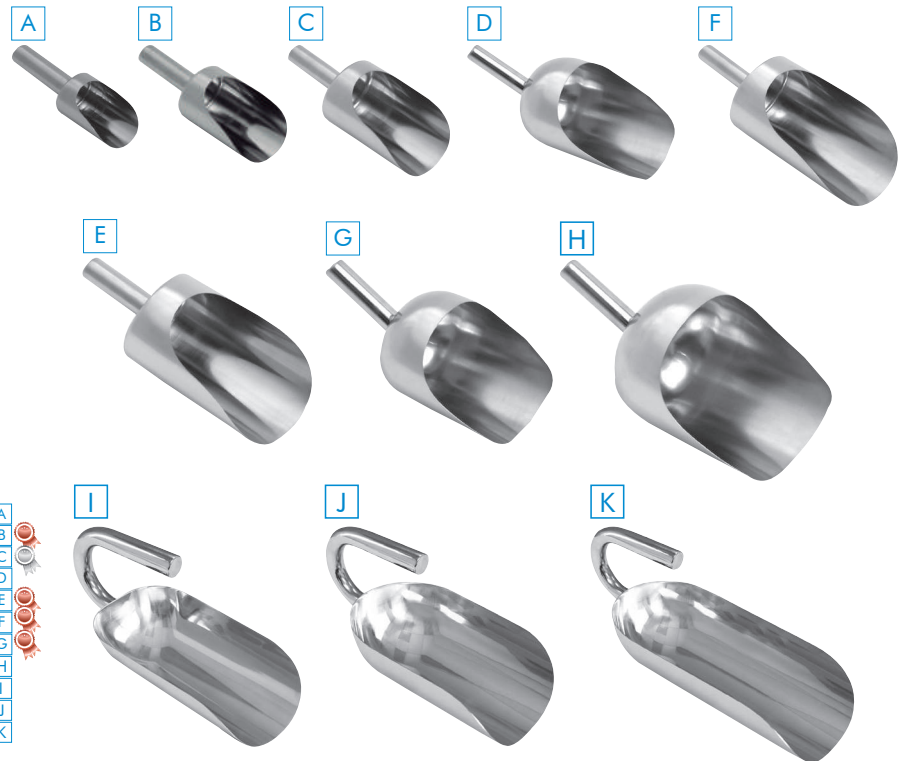

Cucharones de Mango Largo en Acero Inoxidable

- Construidos en acero inoxidable tipo #304.
- Ideal para la industria alimenticia.
- Acabado pulido.
- Dimensiones del mango:
 - Mango de 60.9 cm (A y B).

NO. DIKEN	MODELO	DIMENSIONES	CAPACIDAD
10 03 33	400324	11.4 x 16.8 cm	946 ml (32 oz)
10 03 33.1	400424	12.7 x 22.8 cm	1.8 L (64 oz)

A
B

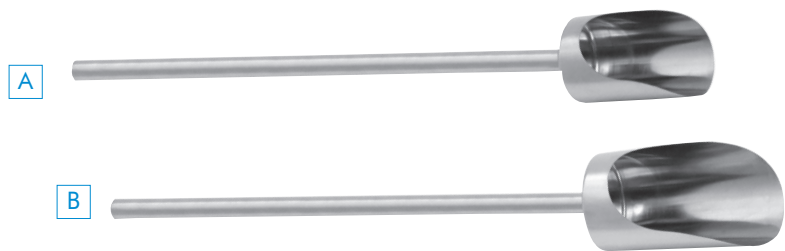

Cucharón de Aluminio y Acero Inoxidable



- Mod. 606106 (6 oz.) acero inoxidable, 606040 (38 oz.) y 606055 (58 oz.) aluminio.
- Construcción fuerte de aluminio, para variedad de usos.
- Capacidades marcadas en el mango.

NO. DIKEN	CAPACIDAD
10 03 24	170 gr (6 oz)
10 03 26.5	1.07 kg (38 oz)
10 03 27	1.6 kg (58 oz)

A
B
C



Cucharón de Plástico Mega



- Mod. 6550.
- Fabricado en polipropileno.
- Esterilizable, temperatura mínima de uso es -30 °C (-22 °F), hasta la máxima temperatura de limpieza es 100 °C (212 °F).
- Cumple con los requerimientos de la FDA.
- Resistente a los químicos.
- Muy durable.



Capacidad: 3.75 L (128 oz).
Dimensiones:
28 cm x 22.8 cm x 17.7 cm

NO. DIKEN	COLOR
10 09 75	Verde
10 09 75.1	Azul
10 09 75.2	Rojo
10 09 75.3	Blanco
10 09 75.4	Amarillo
10 09 75.5	Anaranjado

Pala Bouncer®



Pala multiuso diseñada para distribuir mejor el peso y facilitar la manipulación.

- Mod. 2885.
- Durable, hecha de polietileno blanco, superficies lisas y fáciles de limpiar.
- Certificada por la NSF.
- Libre de BPA.
- Apto para máquinas lavalozas comerciales.
- Capacidad: 1.9 L (64 oz).



NO. DIKEN
10 18 91

Cucharón para Polvos



- Modelo: 6300 (Mini) 6400 (chico) y 6500 (grande).
- Fabricado en polipropileno moldeado de una sola pieza.
- Cumplen requerimientos de FDA.
- Esterilizable, temperatura mínima de uso es -30 °C (-22 °F), hasta la máxima temperatura de limpieza es 100 °C (212 °F).
- Químicamente resistente.
- No permite la acumulación de bacterias.

CUCHARÓN MINI

NO. DIKEN	COLOR
10 13 93.1	Verde
10 13 93.2	Azul
10 13 93.3	Rojo
10 13 93.4	Blanco
10 13 93.5	Amarillo
10 13 93.6	Anaranjado
10 13 93.7	Morado
10 13 93.8	Rosa

CUCHARÓN CHICO

NO. DIKEN	COLOR
10 14 46.1	Anaranjado
10 14 46.2	Verde
10 14 46.3	Azul
10 14 46.4	Rojo
10 14 46.5	Blanco
10 14 46.6	Amarillo
10 14 46.7	Morado
10 14 46.8	Rosa

CUCHARÓN GRANDE

NO. DIKEN	COLOR
10 09 84	Blanco
10 09 84.1	Anaranjado
10 09 84.2	Verde
10 09 84.3	Azul
10 09 84.4	Rojo
10 09 84.5	Amarillo
10 09 84.6	Morado
10 09 84.7	Rosa



A Capacidad: 473 ml (16 oz).
Dimensiones:
26 cm x 8.8 cm x 5.7 cm.

B Capacidad: 946 ml (32 oz).
Dimensiones:
29.2 cm x 12.7 cm x 7 cm.

C Capacidad: 2.4 L (82 oz).
Dimensiones:
38 cm x 16.5 cm x 8.8 cm.



Cucharón para Polvos y Líquidos



- Mod. 5681 (A) y 5682 (B).
- Fabricado en polipropileno inyectado en una sola pieza.
- Hecho con materiales aprobados por la FDA.
- Con graduación de medidas grabadas.
- Resistentes y duraderos.



A Capacidad:
946 ml (32 oz).
Dimensiones:
29.5 cm x 17 cm x 13.5 cm.



B Capacidad:
1.9 L (64 oz).
Dimensiones:
33 cm x 21 cm x 15.5 cm.

CUCHARÓN CHICO

NO. DIKEN	COLOR
10 12 95	Verde
10 12 95.1	Azul
10 12 95.2	Rojo
10 12 95.3	Blanco
10 12 95.4	Amarillo
10 12 95.5	Anaranjado
10 12 95.6	Morado
10 12 95.7	Rosa

CUCHARÓN GRANDE

NO. DIKEN	COLOR
10 12 96	Verde
10 12 96.1	Azul
10 12 96.2	Rojo
10 12 96.3	Blanco
10 12 96.4	Amarillo



Taza Medidora para Líquidos



- Fabricada en polipropileno translúcido.
- Graduada con capacidad para 500 ml (16.9 oz.).
- Doble marca de medida.



NO. DIKEN
10 03 18

Jarra Medidora Bouncer®

- Mod. 3210 (A), 3215 (B), 3216 (C), 3217 (D) y 3218 (E).
- Fabricadas en policarbonato transparente.
- Jarras medidoras transparentes que permiten identificar fácilmente el contenido.
- Doble marca de medidas, en rojo para medir por tazas y en azul para medidas métricas.
- Aptas para lavavajillas comerciales.
- Capacidad desde 8 oz hasta 4 qt. (236.6 ml hasta 3.8 L).



NO. DIKEN	CAPACIDAD
10 15 96.1	236.6 ml (8 oz.)
10 15 96.2	500 ml (16.9 oz.)
10 15 96.3	900 ml (30.4 oz.)
10 15 96	1.9 L (64.2 oz.)
10 15 96.4	3.8 L (128.4 oz.)

Cubeta BRUTE®

- Mod. 2614 (A) y 2963 (B).
- Las cubetas BRUTE® tienen graduación moldeada para medidas exactas.
- Asas resistentes a la corrosión con cómoda agarradera de plástico.



NO. DIKEN	COLOR	DIMENSIONES	CAPACIDAD
10 18 33	Gris	28.6 x 30.5 cm de diámetro	13.2 L (3.5 gal.)
10 18 33.1	Rojo	28.6 x 30.5 cm de diámetro	13.2 L (3.5 gal.)
10 18 33.5	Gris	26 x 26.7 cm de diámetro	9.5 L (2 gal.)
10 18 33.6	Rojo	26 x 26.7 cm de diámetro	9.5 L (2 gal.)

Cubetas de Polietileno Rígido

- Fabricado en polietileno.
- Calibre de las paredes: 90 milésimas.
- Diámetro de la base: 26.5 cm.
- Diámetro de la boca: 30.2 cm.
- Altura: 36.4 cm.
- Capacidad: 5 Gal (19 L).



CUBETA 19 L.

NO. DIKEN	COLOR
70 50 35	Rojo
70 50 35.1	Azul
70 50 35.2	Amarillo
70 50 35.3	Verde
70 50 35.4	Blanco

Cubetas de Polietileno

- Cubeta de polietileno.
- Asa metálica.
- Diámetro 28 cm.
- Alto 32 cm.
- Capacidad: 3.9 Gal (15 L).



CUBETA 15 L.

NO. DIKEN	COLOR
70 50 37	Rojo
70 50 37.1	Azul
70 50 37.2	Amarillo
70 50 37.3	Verde
70 50 37.4	Anaranjado
70 50 37.5	Rosa
70 50 37.6	Blanca

Cubetas de Acero Inoxidable



- Mod. P13 (A), P13H (B), P16 (C) y P16H (D).
- Acabado electropulido para mejor resistencia a la corrosión.
- Sin bordes laminados, lisa y fácil de limpiar.
- Cubetas de 13 qt. (12.3 L) y 16 qt. (15.1L) están disponibles con o sin asa.



NO. DIKEN	PRODUCTO	CAPACIDAD
50 07 10	Cubeta de Acero Inoxidable	13 qt.
50 07 11	Cubeta de Acero Inoxidable con Asa Lateral	13 qt.
50 07 12	Cubeta de Acero Inoxidable	16 qt.
50 07 13	Cubeta de Acero Inoxidable con Asa Lateral	16 qt.

Cubeta Económica



- Mod. 4007 (A) y 3972 (B).
- Cubeta de plástico.
- Asa resistente a la corrosión con agarradera de metal cubierta de plástico.
- Capacidades de 13.5 L. y 19 L.



CUBETA 13.5 L.

NO. DIKEN	COLOR
70 50 33	Rojo
70 50 33.3	Azul
70 50 33.4	Amarilla
70 50 33.5	Anaranjado
70 50 33.6	Verde

CUBETA 19 L.

NO. DIKEN	COLOR
70 50 34	Rojo
70 50 34.3	Azul
70 50 34.4	Amarillo
70 50 34.5	Anaranjado
70 50 34.6	Verde

Cubeta para Sanitizante y Detergente

- Cumple con lineamientos HACCP para codificación de áreas.
- Con graduación interna para una adecuada dilución.
- Impresión trilingüe, inglés y español en el panel frontal y francés en el panel posterior.
- Letra en relieve que aseguran que las cubetas estarán siempre identificables como contenedores no alimentarios.
- Diseño ergonómico y duradero de la manija.
- Disponible en variedad de tamaños, desde 3 qt. a 10 qt.
- En 5 colores para su uso en codificación de áreas.



NO. DIKEN	MODELO	COLOR	CAPACIDAD
70 31 45	KP97RD	Rojo	3 qt (2.8 L)
70 31 46	KP97GN	Verde	3 qt (2.8 L)
70 31 45.1	KP97YL	Amarillo	3 qt (2.8 L)
70 31 45.2	KP97BL	Azul	3 qt (2.8 L)
70 35 92	KP196RD	Rojo	6 qt (5.6 L)
70 35 93	KP196GN	Verde	6 qt (5.6 L)
70 35 94	KP196KCRD	Rojo	6 qt (5.6 L)
70 35 95	KP196KCYL	Amarillo	6 qt (5.6 L)
70 35 96	KP196KCBL	Azul	6 qt (5.6 L)
70 35 97	KP196PR	Purpura	6 qt (5.6 L)
70 35 98	KP256RD	Rojo	8 qt (7.5 L)
70 35 99	KP256GN	Verde	8 qt (7.5 L)
70 36 00	KP320RD	Rojo	10 qt (9.4 L)
70 36 01	KP320GN	Verde	10 qt (9.4 L)

MANEJO DE MATERIALES

Set de Cubetas para Desinfección

- Mod. 9T83.
- Reduce el riesgo de contaminación cruzada.
- Contiene cuatro colores rojo, amarillo, azul y verde.
- Mango metálico que facilita el transporte.
- Dimensiones: 21.59 x 19.05 x 23.4 cm.
- Capacidad de cada cubeta: 1.2 Gal.



NO. DIKEN	MODELO
10 22 64	9T83

Cubetas y Tapas de Plástico

- Mod. 5688 (A), 5689 (a), 5686 (B), 5687 (b), 5692 (C) y 5693 (c).
- Cubeta diseñada para soportar uso industrial.
- Fabricado en materiales aprobados por la FDA.
- No se altera en su forma, incluso cuando es utilizado con agua caliente.
- Tapa disponible para proteger el contenido.
- Graduada en su interior para mayor precisión en el pesado de materiales.
- Manija de acero inoxidable.
- Soporta temperaturas de -15°C (5 °F) hasta 121°C (250 °F).



Gancho para montaje opcional de acero inoxidable, diseñado para colocar la cubeta y al alcance de la mano y para permitir drenar y secar la cubeta.

CUBETA 1.5 GAL. A		TAPAS a		CUBETA 3 GAL. B		TAPAS b		CUBETA 5 GAL. C		TAPAS c	
NO. DIKEN	COLOR	NO. DIKEN	COLOR	NO. DIKEN	COLOR	NO. DIKEN	COLOR	NO. DIKEN	COLOR	NO. DIKEN	COLOR
10 13 08.1	Verde	10 13 08.11	Verde	10 09 89.1	Verde	10 09 89.11	Verde	10 08 71.1	Verde	10 08 71.11	Verde
10 13 08.2	Azul	10 13 08.22	Azul	10 09 89.2	Azul	10 09 89.22	Azul	10 08 71.2	Azul	10 08 71.22	Azul
10 13 08.3	Rojo	10 13 08.33	Rojo	10 09 89.3	Blanco	10 09 89.33	Blanco	10 08 71.3	Rojo	10 08 71.33	Rojo
10 13 08.4	Blanco	10 13 08.44	Blanco	10 09 89.4	Rojo	10 09 89.44	Rojo	10 08 71.4	Blanco	10 08 71.44	Blanco
10 13 08.5	Amarillo	10 13 08.55	Amarillo	10 09 89.5	Amarillo	10 09 89.55	Amarillo	10 08 71.5	Amarillo	10 08 71.55	Amarillo
10 13 08.6	Anaranjado	10 13 08.66	Anaranjado	10 09 89.6	Anaranjado	10 09 89.66	Anaranjado				
10 13 08.7	Negro	10 13 08.77	Negro	10 09 89.7	Negro	10 09 89.77	Negro				
10 13 08.8	Morado	10 13 08.88	Morado	10 09 89.8	Morado	10 09 89.88	Morado				
10 13 08.9	Rosa	10 13 08.99	Rosa	10 09 89.9	Rosa	10 09 89.99	Rosa				
10 13 08.91	Café	10 13 08.991	Café	10 09 89.91	Café	10 09 89.991	Café				
10 13 08.92	Lima	10 13 08.992	Lima	10 09 89.92	Lima	10 09 89.992	Lima				
10 13 08.93	Gris	10 13 09.993	Gris	10 09 89.93	Gris	10 09 89.993	Gris				

GANCHO
NO. DIKEN
10 09 89

Contenedores BRUTE® sin Tapas para el Procesamiento de Alimentos

- Mod. 3632-56 (32 gal.), 2632-46 (32 gal.), 2643-46 (44 gal.) 2643-56 (44 gal).
- Con leyenda imborrable impresa en negro en ingles y español.
- Construcción de calidad profesional, totalmente en plástico.
- No se oxida, quiebra ni pierde capas de plástico; resistente a las abolladuras.
- Manijas integradas para levantarlos con facilidad, sin que se resbalen; se pueden apilar de una forma segura y estable.
- Ayuda a cumplir con las normas HACCP.

NO. DIKEN	MODELO	PRODUCTO	CAPACIDAD
10 18 41	2632-56	Contenedor con Leyenda "No Comestible", Gris	121.1 L (32 gal)
10 18 42	2632-46	Contenedor con Leyenda "Usda Censurado", Amarillo	121.1 L (32 gal)
10 18 43	2643-46	Contenedor con Leyenda "Usda Censurado", Amarillo	166.5 L (44 gal)
10 18 44	2643-56	Contenedor con Leyenda "No Comestible", Gris	166.5 L (44 gal)



Contenedores Cuadrados BRUTE®

Más capacidad de almacenamiento o de recolección de desperdicios.

- Mod. 3526 (A), 3536 (B), 3527 (a) y 3539 (b).
- Tapas de ajuste perfecto, ayudan a proteger los productos secos u otro tipo de contenido.
- Manijas que se enganchan al colocar los contenedores uno al costado del otro.
- Los colores gris y blanco están listados en el grupo de equipos para carnes y aves del USDA.
- Ayuda a cumplir con las normas HACCP.
- Certificado con la norma NSF#2 y NSF#21.

NO. DIKEN	PRODUCTO	CAPACIDAD
10 18 45	Contenedor sin Tapa, Blanco	106 L (28 gal)
10 18 46	Contenedor sin Tapa, Gris	106 L (28 gal)
10 18 47	Contenedor sin Tapa, Blanco	151.4 L (40 gal)
10 18 48	Contenedor sin Tapa, Gris	151.4 L (40 gal)
10 18 45.1	Tapa para 28 Gal, Blanco	---
10 18 46.1	Tapa para de 28 Gal, Gris	---
10 18 47.1	Tapa para de 40 Gal, Blanco	---
10 18 48.1	Tapa para de 40 Gal, Gris	---



Tapa para Escurrir Carne

- Se puede utilizar en contenedores de 32, 44 Y 55 galones.
- Disponible solamente en color blanco.



NO. DIKEN
10 17 62

Contenedores Bronco™

- La línea de contenedores redondos Carlisle de 20, 32, 44 y 55 galones, satisfacen todas sus necesidades por su construcción resistente, con costilla doble reforzada para máxima durabilidad.
- Ergonómico, proporciona un manejo fácil incluso cuando está lleno, con manijas profundas para una fácil elevación.
- Disponible en 7 colores de programa para el apoyo HACCP.
- Cumplen con NSF Std. 21 para contacto con alimentos.
- Tapas reforzadas, con cerradura a presión.



Tapa Estándar

- Mod. 341021 (tapa 20 gal.), 341033 (tapa 32 gal.), 341045 (tapa 44 gal.) y 341056 (tapa 55 gal.).
- Tapas reforzadas, con cerradura a presión.



NO. DIKEN	PRODUCTO
10 18 25.1	Tapa 20 Galones, Blanco
10 18 25.2	Tapa 20 Galones, Amarillo
10 18 25.3	Tapa 20 Galones, Rojo
10 18 25.4	Tapa 20 Galones, Verde
10 18 25.5	Tapa 20 Galones, Azul
10 18 25.6	Tapa 20 Galones, Gris
10 18 25.7	Tapa 20 Galones, Anaranjado
10 18 25.8	Tapa 20 Galones, Negro
10 18 25.9	Tapa 20 Galones, Morado

NO. DIKEN	PRODUCTO
10 18 26.1	Tapa 32 Galones, Blanco
10 18 26.2	Tapa 32 Galones, Amarillo
10 18 26.3	Tapa 32 Galones, Rojo
10 18 26.4	Tapa 32 Galones, Verde
10 18 26.5	Tapa 32 Galones, Azul
10 18 26.6	Tapa 32 Galones, Gris
10 18 26.7	Tapa 32 Galones, Anaranjado
10 18 26.8	Tapa 32 Galones, Negro
10 18 26.9	Tapa 32 Galones, Morado

NO. DIKEN	PRODUCTO
10 18 27.1	Tapa 44 Galones, Blanco
10 18 27.2	Tapa 44 Galones, Amarillo
10 18 27.3	Tapa 44 Galones, Rojo
10 18 27.4	Tapa 44 Galones, Verde
10 18 27.5	Tapa 44 Galones, Azul
10 18 27.6	Tapa 44 Galones, Gris
10 18 27.7	Tapa 44 Galones, Anaranjado
10 18 27.8	Tapa 44 Galones, Negro
10 18 27.9	Tapa 44 Galones, Morado

NO. DIKEN	PRODUCTO
10 18 31.1	Tapa 55 Galones, Blanco
10 18 31.2	Tapa 55 Galones, Amarillo
10 18 31.3	Tapa 55 Galones, Rojo
10 18 31.4	Tapa 55 Galones, Verde
10 18 31.5	Tapa 55 Galones, Azul
10 18 31.6	Tapa 55 Galones, Gris
10 18 31.7	Tapa 55 Galones, Negro
10 18 31.8	Tapa 55 Galones, Morado

Tapa Embudo

- Mod. 341035.
- Para contenedores de 32 galones.
- Disponible solamente en color negro.



NO. DIKEN	PRODUCTO
10 18 32	32 Galones - Negro

Contenedores Bronco

- Mod. 341020 (contenedor 20 gal.), 341032 (contenedor 32 gal.), 341044 (contenedor 44 gal.), 341055 (contenedor 55 gal.).
- Línea de contenedores redondos Carlisle de 20, 32, 44 y 55 galones, satisfacen todas sus necesidades por su construcción resistente, con costilla doble reforzada para máxima durabilidad.
- Ergonómico, proporciona un manejo fácil incluso cuando está lleno, con manijas profundas para una fácil elevación.

NO. DIKEN	PRODUCTO
10 18 22.1	20 Galones, Blanco
10 18 22.2	20 Galones, Amarillo
10 18 22.3	20 Galones, Rojo
10 18 22.4	20 Galones, Verde
10 18 22.5	20 Galones, Azul
10 18 22.6	20 Galones, Gris
10 18 22.7	20 Galones, Anaranjado
10 18 22.8	20 Galones, Negro
10 18 22.9	20 Galones, Morado
10 18 23.1	32 Galones, Blanco
10 18 23.2	32 Galones, Amarillo
10 18 23.3	32 Galones, Rojo
10 18 23.4	32 Galones, Verde
10 18 23.5	32 Galones, Azul
10 18 23.6	32 Galones, Gris
10 18 23.7	32 Galones, Anaranjado
10 18 23.8	32 Galones, Negro
10 18 23.9	32 Galones, Morado
10 18 24.1	44 Galones, Blanco
10 18 24.2	44 Galones, Amarillo
10 18 24.3	44 Galones, Rojo
10 18 24.4	44 Galones, Verde
10 18 24.5	44 Galones, Azul
10 18 24.6	44 Galones, Gris
10 18 24.7	44 Galones, Anaranjado
10 18 24.8	44 Galones, Negro
10 18 24.9	44 Galones, Morado
10 18 30.1	55 Galones, Blanco
10 18 30.2	55 Galones, Amarillo
10 18 30.3	55 Galones, Rojo
10 18 30.4	55 Galones, Verde
10 18 30.5	55 Galones, Azul
10 18 30.6	55 Galones, Gris
10 18 30.7	55 Galones, Negro
10 18 30.8	55 Galones, Morado





Contenedores Redondos BRUTE®

- Construcción de calidad profesional, totalmente en plástico.
- No se oxida, quiebra ni descascara; resistente a las abolladuras.
- Tapas a presión resistentes; permiten apilarlos en forma segura y estable.



Tapa Domo

- Mod. 2637-88, 2632, (32 gal), 2647-88 (44 gal).
- 2657-88 (55 gal).
- Para contenedores de 32, 44 y 55 galones (se venden por separado).

NO. DIKEN	PRODUCTO
10 17 40.1	32 Galones - Gris
10 17 40.2	32 Galones - Rojo
10 15 11.1	44 Galones - Gris
10 15 11.2	44 Galones - Rojo
10 15 11.5	44 Galones - Azul
10 15 12.1	55 Galones - Gris
10 15 12.2	55 Galones - Rojo



Tapa Embudo

- Mod. 3543.
- Para contenedores de 32 galones.
- Disponible solamente en color gris.

NO. DIKEN	PRODUCTO
10 15 50	32 Galones - Gris



Escanea este código para ver Video 41



O visita:
www.youtube.com/dikeninternational



Tapa Estándar

- Mod. 2609 (10 gal) 2619 (20 gal) 2631 (32 gal) 2654 (55 gal).
- Para contenedores de 10, 20, 32 y 55 galones.

NO. DIKEN	PRODUCTO
10 15 06.1	10 Galones - Gris
10 15 06.2	10 Galones - Blanco
10 15 07.1	20 Galones - Gris
10 15 07.2	20 Galones - Blanco
10 15 07.3	20 Galones - Amarillo
10 15 07.4	20 Galones - Rojo
10 15 07.5	20 Galones - Negro
10 15 07.6	20 Galones - Verde

NO. DIKEN	PRODUCTO
10 15 08.1	32 Galones - Gris
10 15 08.2	32 Galones - Blanco
10 15 08.3	32 Galones - Amarillo
10 15 08.4	32 Galones - Rojo
10 15 08.5	32 Galones - Verde
10 15 08.6	32 Galones - Azul
10 15 10.1	55 Galones - Gris
10 15 10.2	55 Galones - Blanco
10 15 10.3	55 Galones - Amarillo
10 15 10.4	55 Galones - Rojo
10 15 10.5	55 Galones - Verde



Tapa Auto drenaje

- Mod. 2645-60.
- Sólo para contenedores de 44 galones.

NO. DIKEN	PRODUCTO
10 15 09.1	44 Galones - Gris
10 15 09.2	44 Galones - Blanco
10 15 09.3	44 Galones - Amarillo
10 15 09.4	44 Galones - Rojo
10 15 09.5	44 Galones - Verde
10 15 09.6	44 Galones - Negro



Contenedores Redondos

- Mod. 2610 (10 gal.), 2620 (20 gal.) 2632 (32 gal.), 2655 (55 gal.), 2643-60 (44 gal.), 1779740 (44 gal. blanco) y 1979741 (44 gal. verde).
- diseñados con 4 canales de ventilación que permiten que el aire fluya hacia los revestimientos.
- Hasta un 50% más fácil para levantar lo que mejora la productividad y reduce el riesgo de lesiones por esfuerzo.
- La construcción sin costuras hace más fácil la limpieza del contenedor.
- Ayuda a cumplir con las normas HACCP.
- Certificados según la norma NSF No.2.

NO. DIKEN	PRODUCTO
10 15 01.1	10 Galones - Gris
10 15 01.2	10 Galones - Blanco
10 15 01.3	10 Galones - Amarillo
10 15 01.4	10 Galones - Rojo
10 15 01.5	10 Galones - Verde
10 15 02.1	20 Galones - Gris
10 15 02.2	20 Galones - Blanco
10 15 02.3	20 Galones - Azul
10 15 02.4	20 Galones - Amarillo
10 15 02.5	20 Galones - Rojo
10 15 02.6	20 Galones - Verde
10 15 03.1	32 Galones - Gris
10 15 03.2	32 Galones - Blanco
10 15 03.3	32 Galones - Azul
10 15 03.4	32 Galones - Amarillo
10 15 03.5	32 Galones - Rojo
10 15 03.6	32 Galones - Verde
10 15 05.1	55 Galones - Gris
10 15 05.2	55 Galones - Blanco
10 15 05.3	55 Galones - Amarillo
10 15 05.4	55 Galones - Rojo
10 15 05.5	55 Galones - Verde
10 18 96	44 Galones - Gris
10 18 96.1	44 Galones - Negro
10 18 96.2	44 Galones - Azul
10 18 96.3	44 Galones - Amarillo
10 18 96.5	44 Galones - Rojo
10 18 96.6	44 Galones - Blanco
10 18 96.7	44 Galones - Verde



Anillo Organizador BRUTE®



- Mod. 9W87 (anillo).
- El anillo tiene espacios para botellas, señales de piso mojado, esponjas, recogedor de polvo, cepillos, rollos de bolsas, guantes y cualquier otra cosa que se imagine.
- Correas integradas que permiten fácil instalación de las bolsas.
- Manija ergonómica que mejora la maniobrabilidad y minimiza el contacto con el sistema de desperdicio.
- Construcción duradera.
- Superficies lisas fáciles de limpiar.



Manijas integradas para la colocación de bolsas de polietileno.

Herramientas y accesorios se venden por separado.

NO. DIKEN
10 18 55

Plataforma Rodante Tandem BRUTE®



- Mod. 2646.
- Fácil movilidad y maniobrabilidad para cargas pesadas.
- Dimensiones: 114.3 cm x 51.4 cm x 20.3 cm.
- Capacidad: 90.7 kg por plataforma.
- Color: Negro.



NO. DIKEN
10 18 98

Plataforma Rodante

- Mod. 36911.
- Soporta contenedores de 20, 32, 44, y 55 galones.
- Sujeta firmemente los contenedores, puede ser empujada o levantada.
- No deja huella, ruedas giratorias de 7.6 cm, para interiores o exteriores
- Cuenta con ruedas de rosca, reemplazables.



NO. DIKEN
10 18 28

Plataforma Rodante BRUTE®

- Mod. 2640.
- Soporta contenedores de 20, 32, 44, y 55 galones.
- Fácil movilidad y maniobrabilidad para cargas pesadas.
- Ruedas giratorias.
- Dimensiones: 46.4 dia. x 16.8 cm.
- Capacidad: 113.3 kg.
- Color: Negro.



NO. DIKEN
10 15 13

Plataforma Rodante para Contenedor de 55 Gal.

- Mod. 2650.
- Fácil movilidad y maniobrabilidad para cargas pesadas.
- Ruedas giratorias.
- Dimensiones: 61.9 día x 18.1 cm.
- Capacidad: 226.7 kg.
- Color: Negro.



NO. DIKEN
10 15 14

Plataforma Rodante BRUTE® Cuadrada



- Mod. 3530.
- Fácil maniobrabilidad para cargas pesadas.
- Ruedas giratorias.
- Dimensiones: 43.8 cm x 15.9 cm.
- Capacidad: 136 kg.
- Color: Negro.



NO. DIKEN
10 18 49

Plataforma Pentagonal de Acero Inoxidable



- Mod. DD1.
- Fácil movilidad y maniobrabilidad para cargas pesadas.
- Plataforma pentagonal de acero inoxidable tipo 304.
- Ruedas giratorias.
- Dimensiones:
- Capacidad: 315.5 kg.



NO. DIKEN
10 18 50

🚚 Disponible 🚚 Sobre pedido

Contenedor BRUTE® con Ruedas



- Eficientes, gran capacidad para la recolección de desperdicios.
- Los contenedores vienen totalmente ensamblados.
- Barra de enganche compatible con los sistemas elevadores automatizados.
- Apoyo moldeado para el pie que facilita volcar y maniobrar cargas pesadas.
- Moldeado en una pieza para mayor solidez y durabilidad.



CONTENEDORES CON RUEDAS

NO. DIKEN	MODELO	COLOR
10 16 60	1971941	Gris
10 16 60.1	1971943	Azul
10 15 53	9W27	Gris
10 15 53.2	9W27	Azul
10 15 15.1	9W21	Gris
10 15 15.4	9W21	Azul
10 15 15.6	19719	Rojo
10 15 15.2	9W22	Gris
10 15 15.3	9W22	Azul
10 15 15.5	19720	Rojo

A Capacidad: 121.1 L (32 gal) Dimensiones: 72.4 x 52.3 x 94.4 cm.
B Capacidad: 189.3 L (50 gal) Dimensiones: 77.7 x 60.9 x 100.5 cm.
C Capacidad: 246.05 L (65 gal) Dimensiones: 82 cm x 64.4 cm x 113.6 cm.
D Capacidad: 359.6 L (95 gal) Dimensiones: 94.6 cm x 72.7 cm x 116.84 cm.

CONTENEDORES CON RUEDAS Y PEDAL FRONTAL

NO. DIKEN	MODELO	COLOR
10 16 57.1	1971944	Gris
10 16 57	1971946	Azul
10 16 20	1971956	Gris
10 16 20.1	1971958	Azul
10 16 20.2	1971968	Gris
10 16 20.3	1971970	Azul
10 16 20.4	1971991	Gris
10 16 20.5	1971993	Azul



E Capacidad: 121.1 L (32 gal) Dimensiones: 72.4 x 52.3 x 94.4 cm.
F Capacidad: 189.3 L (50 gal) Dimensiones: 77.7 x 60.9 x 100.5 cm.
G Capacidad: 246.05 L (65 gal) Dimensiones: 82 cm x 64.4 cm x 113.6 cm.
H Capacidad: 359.6 L (95 gal) Dimensiones: 94.6 cm x 72.7 cm x 116.84 cm.

MANEJO DE MATERIALES

Contenedor Móvil Mega BRUTE®



- Sistema altamente maniobrable y versátil de recolección y clasificación de basura o blancos que ofrece las características de un diseño innovador para aumentar la productividad y facilidad de uso.
- Mod. 9W73 (A) y 9W72 (B).
- Tiene una alta capacidad: 454.2 Lts / 181.6 Kg.
- Permite separar la basura para facilitar el reciclaje.
- Altamente maniobrable; pasa a través de una entrada normal de 91.4 cm, y fácil de transportar a través de elevadores.
- Puertas traseras facilitan el manejo de las bolsas de los desperdicios.



Dimensiones:
125.7 x 76.2 x 26.7 cm.



Capacidad: 454.2 Lt. (120 gal).
Dimensiones:
133.4 x 69.9 x 108 cm.

NO. DIKEN	PRODUCTO
10 17 41	Contenedor 1 pieza
10 17 41.1	Tapa

Contenedor con Ruedas 50 Gal



- Mod. 345050.
- Construcción de alta resistencia, reforzado para máxima durabilidad.
- Ruedas de tracción de gran tamaño, ayuda a transportar fácilmente cargas pesadas.
- Tapas de presión.
- Disponible en color: Gris y Azul.



Capacidad:
189.2 L (50 gal).
Dimensiones:
20.5" x 21" x 38.2"

NO. DIKEN	PRODUCTO
10 18 20	Contenedor 50 Gal. con Ruedas, Gris
10 18 21	Contenedor 50 Gal. con Ruedas, Azul



Sablón®

Contenedor con Tapa

- Práctico y resistente.
- Superficie lisa y fácil de limpiar.
- Fabricado en plástico resistente.
- Diseño ergonómico que facilita su manejo.
- Tapa que evita que se abra por accidente.

Ruedas que facilitan su desplazamiento.

Capacidad:
145 L (38.35 gal).
Dimensiones:
53 x 62 x 81 cm.

NO. DIKEN	MODELO	COLOR
10 23 18.1	8895 NE	Negro
10 23 18.2	8902 BL	Blanco
10 23 18.3	8900 CA	Café
10 23 18.4	8903 AM	Amarillo
10 23 18.5	8904 GR	Gris
10 23 18.6	8906 VD	Verde
10 23 18.7	8907 AZ	Azul
10 23 18.8	8901 NA	Anaranjado
10 23 18.9	8909 RJ	Rojo



Contenedor Heavy Duty con Tapa

- Superficie lisa y fácil de limpiar.
- Fabricado en plástico resistente.
- Diseño ergonómico que facilita su manejo.
- Con ruedas de hule.
- Resistente sistema de pedal.
- Tapa con asas.

NO. DIKEN	MODELO	COLOR
10 23 19.1	8783 AM	Amarillo
10 23 19.2	8787 AZ	Azul
10 23 19.3	8789 RJ	Rojo
10 23 19.4	8788 NA	Anaranjado

NO. DIKEN	MODELO	COLOR
10 23 20.1	8344 GR	Gris
10 23 20.2	8346 VD	Gris/Verde



A Capacidad:
120 L (31.74 gal).
Dimensiones:
46 x 53 x 92 cm.

B Capacidad:
240 L (63.49 gal).
Dimensiones:
56 x 70 x 105 cm.





Contenedores Untouchable®

- Mod. 3569-88 (A y B), 3958 (C), 3959 (D), 3546 (E), 3520 (F), 2689-88 (a), 2664 (b), 2672 (c), 3548 (d) y 3620 (e).
- Duraderos e irrompibles, incluso bajo condiciones extremas en interiores y exteriores.
- Ideales para recepciones de hoteles, oficinas, baños y centros comerciales.
- Fáciles de limpiar.

a Tapa:
40.6 cm² x 10.2 cm.



A

Capacidad: 87.1 L (23 gal).
Dimensiones:
41.9 cm x 39.4 cm x 78.5 cm.



b Tapa:
51.1 cm² x 15.9 cm.



C

Capacidad: 132.5 L (35 gal).
Dimensiones:
49.5 cm² x 70.2 cm.



D

Capacidad: 189.3 L (50 gal).
Dimensiones:
49.5 cm² x 87 cm.



c Tapa:
51.1 cm² x 15.9 cm.



d Tapa:
41 cm de diámetro.



E

Capacidad: 83 L (22 gal).
Dimensiones:
40 cm diámetro x 76.5 cm.

NO. DIKEN	PRODUCTO	COLOR	
10 18 38	Contenedor Cuadrado	Gris	A
10 18 38.5	Contenedor Cuadrado	Beige	B
10 15 18.1	Contenedor Cuadrado	Gris	C
10 15 18.2	Contenedor Cuadrado	Gris	D
10 15 67	Contenedor Redondo	Gris	E
10 18 39	Tapa Cuadrada para Contenedor	Negro	a
10 15 18.3	Cubierta Cuadrada para Contenedor	Gris	b
10 15 68.5	Tapa para Contenedor Redondo	Gris	c
10 15 68	Tapa para Contenedor Redondo	Gris	d

Cesto de Basura Ignífugo

- Mod. 2540 (A) y 2541 (B).
- Los cestos de fibra de vidrio tienen bordes redondeados para mayor resistencia.
- Aprobado por el departamento de bomberos de california (CSFM) por sus propiedades ignífugas.

NO. DIKEN	COLOR	
10 17 57	Beige	A
10 17 57.1	Beige	B



A

Capacidad: 6.6 L (1.7 gal).
Dimensiones:
22.5 x 16.2 x 27.4 cm.



B

Capacidad: 13.2 L (3.4 gal).
Dimensiones:
28.1 x 21 x 31 cm.

Cestos de Basura para Escritorio

- Mod. 2955 (A), 2956 (B), 2957 (C), 3066 (a), 2950 (b) y 3067 (c).
- Ocupan poco espacio y son económicos.
- Los bordes redondeados los hacen más resistentes y fáciles de limpiar.
- Cabe debajo del escritorio, aún con la tapa.
- Diseñado para el manejo conveniente de la basura de escritorio.



a

Dimensiones:
38.1 x 27.6 x 15.2 cm.



c

Dimensiones:
40.6 x 29.5 x 17.8 cm.



b

Dimensiones:
26.1 x 18.25 x 29.2 cm.



A

Capacidad: 12.9 L (3.4 gal).
Dimensiones:
28.9 x 21 x 30.8 cm.



B

Capacidad: 26.6 L (7 gal).
Dimensiones:
36.5 x 26 x 38.1 cm.



C

Capacidad: 39 L (10.3 gal).
Dimensiones:
38.7 x 27.9 x 50.5 cm.

NO. DIKEN	PRODUCTO	COLOR	
10 15 19.11	Cesto de Basura Chico 12.9 L	Beige	A
10 15 19.12	Cesto de Basura Chico 12.9 L	Gris	A
10 15 19.13	Cesto de Basura Chico 12.9 L	Negro	A
10 15 19.21	Cesto de Basura Mediano 26.6 L	Beige	B
10 15 19.22	Cesto de Basura Mediano 26.6 L	Gris	B
10 15 19.23	Cesto de Basura Mediano 26.6 L	Negro	B
10 15 19.31	Cesto de Basura Grande 39 L	Beige	C
10 15 19.32	Cesto de Basura Grande 39 L	Gris	C
10 15 19.33	Cesto de Basura Grande 39 L	Negro	C
10 15 99.5	Tapa Untouchable® para Contenedor 2956	Beige	a
10 15 99.7	Tapa Untouchable® para Contenedor 2956	Negro	a
10 15 56	Papelera para Contenedor 2956	Azul	b
10 15 56.1	Papelera para Contenedor 2956	Gris	b
10 15 56.2	Papelera para Contenedor 2956	Verde	b
10 16 45.2	Tapa Untouchable® para Contenedor 2957	Negro	c

Contenedor Trimline™

- Mod. 342023 (contenedor) y 342024-03 (tapa).
- Construcción de plástico grueso resistente y de fácil limpieza.
- Se ajusta perfectamente al lado de las mesas de trabajo o en espacios reducidos.
- Asas en los laterales que facilitan levantarlos.

Dimensiones:
51.28 x 29.36 x 11.43 cm.
➔ Empaque con 4 pz.



Capacidad: 87.1 L (23 gal).
Dimensiones:
50.8 x 27.9 x 76.2 cm.

➔ Empaque con 4 pz.

NO. DIKEN	PRODUCTO	COLOR
10 18 07	Contenedor TrimLine™	Beige
10 18 07.1	Contenedor TrimLine™	Negro
10 18 07.2	Contenedor TrimLine™	Azul
10 18 07.3	Contenedor TrimLine™	Gris
10 18 07.5	Tapa TrimLine™	Negro

Contenedores de Pedal Slim Jim®

- Mod. 1883554 (A), 1883456 y 1883555 (B), 1883458 y 1883557 (C), 1883568, 1883460 y 1883559 (D), 1883552 y 1883561 (E).
- Eliminación higiénica de desperdicios sin tocarlos con las manos.
- Tapa de encaje perfecto que ayuda a controlar olores.
- Modelos de la A a la E, fabricados en resina.
- Pedal silencioso y de alta calidad que garantiza uso higiénico, sin tocar la basura con las manos.
- Ayuda a cumplir con la regulación OSHA 29 CFR 1910, 1030 "Exposición laboral a agentes patógenos transmitidos por la sangre".



Capacidad: 15.1 L (4 gal).
Dimensiones:
37 x 23 x 39.9 cm.

Capacidad: 30.3 L (8 gal).
Dimensiones:
42.5 x 27.1 x 53.6 cm.

Capacidad: 45.4 L (12 gal).
Dimensiones:
45.6 x 29.2 x 71.9 cm.

Capacidad: 68.1 L (18 gal).
Dimensiones:
50 x 31.1 x 80.3 cm.

Capacidad: 87.1 L (24 gal).
Dimensiones:
57 x 35.3 x 82.6 cm.

NO. DIKEN	PRODUCTO	COLOR	
10 16 38.1	Contenedor de Pedal 15.1 L	Blanco	A
10 16 38.2	Contenedor de Pedal 15.1 L	Rojo	
10 16 38.3	Contenedor de Pedal 15.1 L	Beige	
10 16 39.1	Contenedor de Pedal 30.3 L	Blanco	B
10 16 39.2	Contenedor de Pedal 30.3 L	Beige	
10 16 39.3	Contenedor de Pedal 30.3 L	Rojo	
10 16 39.5	Contenedor de Pedal 30.3 L	Amarillo	C
10 16 39.7	Contenedor de Pedal 30.3 L	Gris	
10 16 40.1	Contenedor de Pedal 45.4 L	Blanco	
10 16 40.2	Contenedor de Pedal 45.4 L	Beige	
10 16 40.3	Contenedor de Pedal 45.4 L	Rojo	
10 16 40.5	Contenedor de Pedal 45.4 L	Amarillo	E
10 16 40.6	Contenedor de Pedal 45.4 L	Azul	
10 16 41.1	Contenedor de Pedal 68.1 L	Blanco	
10 16 41.2	Contenedor de Pedal 68.1 L	Beige	
10 16 41.3	Contenedor de Pedal 68.1 L	Rojo	
10 16 41.5	Contenedor de Pedal 68.1 L	Amarillo	
10 16 41.6	Contenedor de Pedal 68.1 L	Azul	
10 16 42.1	Contenedor de Pedal 87.1 L	Blanco	
10 16 42.2	Contenedor de Pedal 87.1 L	Beige	
10 16 42.3	Contenedor de Pedal 87.1 L	Rojo	
10 16 42.5	Contenedor de Pedal 87.1 L	Amarillo	
10 16 42.6	Contenedor de Pedal 87.1 L	Azul	

Escanea este código para ver Video 89



o visita:
www.youtube.com/dikeninternational

Cesto Rectangular con Tapa de Pedal

- Práctico y resistente sistema de pedal.
- Superficie lisa y fácil de limpiar.
- Fabricado en plástico resistente.
- Diseño ergonómico que facilita su manejo.

NO. DIKEN	MODELO	COLOR
10 23 15.1	8545 NE	Negro
10 23 15.2	8542 BL	Blanco
10 23 15.3	8543 AM	Amarillo
10 23 15.4	8544 GR	Gris
10 23 15.5	8546 VD	Verde
10 23 15.6	8547 AZ	Azul
10 23 15.7	8548 CP	Beige
10 23 15.8	8549 RJ	Rojo

Capacidad:
80 L (21.16 gal).
Dimensiones:
52 x 42 x 68.5 cm.



Sablón®

Cesto con Pedal y Cubeta Duo

- Con práctico pedal.
- Superficie lisa y fácil de limpiar.
- Fabricado en plástico resistente.
- Diseño ergonómico que facilita su manejo.
- Todas las cubetas tienen asas para facilitar su manejo.

NO. DIKEN	MODELO	COLOR
10 23 16.1	8524 DU	Blanco/Gris/Verde
10 23 16.2	8534 DU	Negro/Gris/Verde

Capacidad:
17 L (4.49 gal).
Dimensiones:
31.5 x 30.5 x 43 cm.



Sablón®

Cesto Rectangular con Tapa de Balancín

- Tapa con balancín que impide que salgan malos olores.
- Superficie lisa y fácil de limpiar.
- Fabricado en plástico resistente.
- Diseño ergonómico que facilita su manejo.

Capacidad: 17 L (4.49 gal).
Dimensiones: 31 x 23.5 x 43 cm.

NO. DIKEN	MODELO	COLOR
10 23 17.1	8093 BL	Blanco / Traslúcido
10 23 17.2	8092 BE	Beige / Humo



Sablón®

Cesto de Desechos Biológico-Infeciosos

- Mod. 8519RJ.
- Con práctico pedal.
- Superficie lisa y fácil de limpiar.
- Diseño ergonómico que facilita su manejo.
- Tiene asas para facilitar su manejo.
- Con calcomanía de Residuos Biológico Infecciosos de acuerdo a la Norma Oficial Mexicana (NOM).

Capacidad: 17 L (4.49 gal).
Dimensiones: 31 x 30.5 x 43 cm.

NO. DIKEN	MODELO	COLOR
10 23 31	8519RJ	Rojo



Sablón®

Disponible Sobre pedido

Contenedores de Pedal de Acero Inoxidable Slim Jim® C

- Diseño más estrecho, maximiza el espacio para encajar en espacios más pequeños.
- El cierre silencioso y controlado de la tapa minimiza el ruido.
- El diseño de la bisagra interna evita daños en la pared.
- Su fabricación está certificada contra incendios por su cumplimiento normativo.
- Cumple con las normas OSHA y OBRA para la seguridad del trabajador y del medio ambiente.
- El acero inoxidable es resistente a las huellas dactilares.

CONTENEDORES CON PEDAL FRONTAL

NO. DIKEN	MODELO	PRODUCTO	COLOR
10 16 11	1901985	Contenedor de Pedal de Acero Inoxidable 30 L.	Negro
10 16 12	1901992	Contenedor de Pedal de Acero Inoxidable 50 L.	Negro
10 16 13	1901999	Contenedor de Pedal de Acero Inoxidable 90 L.	Negro

A
B
C

CONTENEDORES CON PEDAL LATERAL

NO. DIKEN	MODELO	PRODUCTO	COLOR
10 16 15	1901993	Contenedor de Pedal de Acero Inoxidable 50 L.	Negro
10 16 16	1902000	Contenedor de Pedal de Acero Inoxidable 90 L.	Negro

D
E



Basurero con Pedal de Acabado Pulido

TRAMONTINA

- Acero inoxidable AISI 430.
- Basurero para uso interno.
- Espesor de 5 mm.
- Apertura con pedal.



NO. DIKEN	MODELO	DIMENSIONES	PESO	CAPACIDAD
10 23 59	94538/103	17 cm x 17 cm x 27 cm.	0.83 kg.	3 Lts.
10 23 60	94538/105	20.5 cm x 20.5 cm x 29 cm.	1.10 kg.	5 Lts.
10 23 61	94538/112	22.5 cm x 22.5 cm x 40 cm.	1.86 kg.	12 Lts.
10 23 62	94538/120	29.5 cm x 29.5 cm x 46 cm.	2.55 kg.	20 Lts.
10 23 63	94538/130	29.5 cm x 29.5 cm x 65.5 cm.	3.49 kg.	30 Lts.

Basurero con Pedal Scotch Brite

TRAMONTINA

- Acero inoxidable AISI 430.
- Basurero para uso interno.
- Espesor de 4 mm.
- Apertura con pedal.



NO. DIKEN	MODELO	DIMENSIONES	PESO	CAPACIDAD
10 23 64	94538/505	20.5 cm x 20.5 cm x 29 cm.	1.40 kg.	5 Lts.
10 23 65	94538/512	25.5 cm x 25.5 cm x 40 cm.	1.86 kg.	12 Lts.

Basurero con Pedal Cierre Lento

TRAMONTINA

- Acero inoxidable AISI 430.
- Pedal abre fácil cierre de tapa suave.
- Resistente a la corrosión, libre de huellas digitales y manchas



NO. DIKEN	MODELO	DIMENSIONES	CAPACIDAD
10 23 66	81200/508	25 cm x 30 cm x 38 cm.	9.5 Lts.
10 23 67	81200/505	67.5 cm x 38 cm x 44.5 cm	50 Lts.

Basurero de Reciclaje Acero Inoxidable

TRAMONTINA

- Acabado pulido.
- Acero inoxidable AISI 430
- Base, anillo y tapa en polipropileno.
- No incluido etiqueta.
- El color te facilita el distinguir cada contenedor.
- Tapa basculante.
- Dimensiones: 31 cm x 31 cm x 65.8 cm.
- Capacidad: 40 Lts.



NO. DIKEN	MODELO	COLOR	ETIQUETA
10 23 68	94539/200	Negro	----
10 23 68.1	94539/202	Rojo	Plástico.
10 23 68.2	94539/201	Azul	Papel
10 23 68.3	94539/203	Café	Orgánico
10 23 68.4	94539/205	Verde	Vidrio



Contenedores y Accesorios Slim Jim®

- Tamaño y formas eficientes para espacios estrechos.
- Contenedores con una construcción duradera, totalmente de plástico, facilita la limpieza y garantiza una larga vida útil.
- Los contenedores tienen diferentes tipos de asas que facilitan levantarlos y transportarlos.
- Asas inferiores que permiten un agarre seguro al vaciar.
- Las plataformas rodantes son tipo dolly, el modelo 3553 (D) esta fabricado con acero inoxidable y ruedas giratorias plásticas resistentes a químicos, oxido y corrosión.
- La plataforma 3551 (C) se engancha una con otra y permite transportar varias vías en una sola.



Escanea este código para ver Video 43



O visita:

www.youtube.com/dikeninternational

A Capacidad: 60 L (16 gal).
Dimensiones:
55.9 x 27.9 x 63.5 cm



B Capacidad: 87.1 L (23 gal).
Dimensiones:



NO. DIKEN	MODELO	PRODUCTO	COLOR
10 15 87	1971258	Contenedor Slim Jim® 60.6 L	Gris
10 15 87.1	1955959	Contenedor Slim Jim® 60.6 L	Negro
10 15 87.2	1971259	Contenedor Slim Jim® 60.6 L	Beige
10 15 87.5	1956181	Contenedor Slim Jim® 60.6 L	Cafe
10 15 87.3	1971257	Contenedor Slim Jim® 60.6 L	Azul
10 15 87.4	1955960	Contenedor Slim Jim® 60.6 L	Verde
10 16 71	354060	Contenedor Slim Jim® 87.1 L	Gris
10 16 71.1	354060	Contenedor Slim Jim® 87.1 L	Negro
10 16 71.2	354060	Contenedor Slim Jim® 87.1 L	Beige
10 16 71.5	1956187	Contenedor Slim Jim® 87.1 L	Cafe
10 16 71.6	1956185	Contenedor Slim Jim® 87.1 L	Azul
10 16 71.7	1956186	Contenedor Slim Jim® 87.1 L	Verde
10 16 71.8	1956188	Contenedor Slim Jim® 87.1 L	Amarillo
10 16 71.9	1956189	Contenedor Slim Jim® 87.1 L	Rojo
10 17 44	1980602	Plataforma Rodante para Contenedor	Negro
10 17 45	1968468	Plataforma de Acero Inoxidable.	---

A
B
C
D

C Dimensiones:
52.1 x 28.9 x 12.7 cm.



D Dimensiones:
51.8 x 23.8 x 24.1 cm.



a Dimensiones:
52.1 x 28.9 x 12.7 cm.



b Dimensiones:
55.3 x 34.2 x 3 cm.



c Dimensiones:
51.8 x 28.7 x 7 cm.



d Dimensiones:
52.1 x 29.2 x 7 cm.



e Dimensiones:
51.8 x 28.7 x 7 cm.

NO. DIKEN	MODELO	PRODUCTO	COLOR
10 18 68	267360BLA	Tapa Oscilante Slim Jim® para Contenedores	Negro
10 15 79	267360GRAY	Tapa Oscilante Slim Jim® para Contenedores	Gris
10 15 79.1	1829400	Tapa Oscilante Slim Jim® para Contenedores	Verde
10 15 79.5	267400BLA	Tapa Slim Jim® con Bisagra.	Negro
10 15 63	269288BLUE	Tapa Slim Jim® para Reciclar Latas y Botellas	Azul
10 15 63.1	269288	Tapa Slim Jim® para Reciclar Latas y Botellas	Café
10 15 63.2	269288YEL	Tapa Slim Jim® para Reciclar Latas y Botellas	Amarillo
10 15 91	1788373	Tapa Slim Jim® para Reciclar Latas y Botellas	Verde
10 16 66	270388BLUE	Tapa Slim Jim® para Reciclar Papel	Azul
10 17 69	1788372	Tapa Slim Jim® una sola vía	Azul

a
b
c
d
e

MANEJO DE MATERIALES



Cesto Rectangular con Tapa Elíptica

- Superficie lisa y fácil de limpiar.
- Fabricado en plástico resistente.
- Diseño ergonómico que facilita su manejo.



NO. DIKEN	MODELO	COLOR
10 23 05.1	8165 NE	Negro
10 23 05.2	8272 BL	Blanco
10 23 05.3	8360 CA	Café
10 23 05.4	8161 NA	Anaranjado
10 23 05.5	8363 AM	Amarillo
10 23 05.6	8364 GR	Gris
10 23 05.7	8366 VD	Verde
10 23 05.8	8367 AZ	Azul
10 23 05.9	8368 CP	Beige
10 23 05.91	8369 RJ	Rojo

Capacidad:
65 L (17.19 gal).
Dimensiones:
46 x 35 x 66 cm.



NO. DIKEN	MODELO	COLOR
10 23 07.1	8465 NE	Negro
10 23 07.2	8472 BL	Blanco
10 23 07.3	8370 CA	Café
10 23 07.4	8461 NA	Anaranjado
10 23 07.5	8373 AM	Amarillo
10 23 07.6	8374 GR	Gris
10 23 07.7	8376 VD	Verde
10 23 07.8	8377 AZ	Azul
10 23 07.9	8378 CP	Beige
10 23 07.91	8379 RJ	Rojo

Capacidad:
80 L (21.16 gal).
Dimensiones:
46 x 35 x 81.5 cm.

Cesto Rectangular con Tapa de Balancín Lateral



NO. DIKEN	MODELO	COLOR
10 23 09.1	8135 NE	Negro
10 23 09.2	8102 BL	Blanco
10 23 09.3	8100 CA	Café
10 23 09.4	8101 NA	Anaranjado
10 23 09.5	8103 AM	Amarillo
10 23 09.6	8104 GR	Gris
10 23 09.7	8106 VD	Verde
10 23 09.8	8107 AZ	Azul
10 23 09.9	8108 CP	Beige
10 23 09.91	8109 RJ	Rojo

Capacidad:
65 L (17.19 gal).
Dimensiones:
46.8 x 36.2 x 71 cm.



NO. DIKEN	MODELO	COLOR
10 23 11.1	8435 NE	Negro
10 23 11.2	8402 BL	Blanco
10 23 11.3	8400 CA	Café
10 23 11.4	8401 NA	Anaranjado
10 23 11.5	8403 AM	Amarillo
10 23 11.6	8404 GR	Gris
10 23 11.7	8406 VD	Verde
10 23 11.8	8407 AZ	Azul
10 23 11.9	8408 CP	Beige
10 23 11.91	8409 RJ	Rojo

Capacidad:
80 L (21.16 gal).
Dimensiones:
46.8 x 36.2 x 87 cm.

Cesto Rectangular con Tapa de Balancín Lateral

NO. DIKEN	MODELO	COLOR
10 23 13.1	8755 NE	Negro
10 23 13.2	8752 BL	Blanco
10 23 13.3	8750 CA	Café
10 23 13.4	8751 NA	Anaranjado
10 23 13.5	8753 AM	Amarillo
10 23 13.6	8754 GR	Gris
10 23 13.7	8756 VD	Verde
10 23 13.8	8757 AZ	Azul
10 23 13.9	8758 CP	Beige
10 23 13.91	8759 RJ	Rojo

Capacidad:
42 L (11.11 gal).
Dimensiones:
43 x 25 x 61 cm.



Contenedor de Pared Slim Jim®

- Mod. 7822.
- Diseño atractivo, combina con cualquier decorado.
- Montado en la pared evita que interfiera en el paso de los peatones y facilita la limpieza del piso.
- Tapa con resorte, ayuda a controlar los olores y oculta la basura de la visión del público.
- El diseño delgado es ideal para corredores, baños, cocinas y otros ambientes de espacio limitado.



NO. DIKEN	PRODUCTO	COLOR
10 15 97	Contenedor de Pared Slim Jim®	Beige
10 15 97.3	Contenedor de Pared Slim Jim®	Verde
10 15 97.4	Contenedor de Pared Slim Jim®	Amarillo
10 15 97.5	Contenedor de Pared Slim Jim®	Cafe

Capacidad: 56.8 L (15 gal).
Dimensiones:
49.5 x 30.2 cm x 82.9 cm.



Contenedores Tapa Redonda

- Mod. R1536EPLAL (A) y R32EGLBK (B).
- Acero ignífugo.
- Anillo no corrosivo en la base permite proteger los pisos.



Revestimiento Plástico Tapa de Empuje
Capacidad: 56 L (15 gal).
Dimensiones:
38.1 cm de diámetro x 88.9 cm.

B

Revestimiento Galvanizado Tapa Abierta
Capacidad: 56 L (15 gal).
Dimensiones:
38.1 cm de diámetro x 81.3 cm.



A

NO. DIKEN	PRODUCTO	COLOR
10 16 17	Contenedor Tapa Redonda de Empuje	Almendra
10 16 17.1	Contenedor Tapa Redonda Abierta	Negro

A

B

Contenedores Decorativos

- Mod. SO82PL (A) y AOT15BK (B).
- El diseño de media vuelta reduce la obstrucción.
- Funcionamiento manos libres sanitario.
- Solamente para uso en interiores.



Capacidad: 56 L (15 gal).
Dimensiones:
38.1 cm de diámetro x 76.2 cm.

B

A

Capacidad: 34.6 L (9 gal).
Dimensiones:
45.7 cm de diámetro x 81.2 cm.



NO. DIKEN	PRODUCTO	COLOR
10 16 58	Contenedor Tapa Lateral Abierta	Negro
10 16 59	Contenedor Tapa Redonda Abierta	Negro

A

B

Contenedores Atrium®

- Mod. AOT35 (A) y ATF18 (B).
- Hecho en aluminio grueso anticorrosivo.
- Resistente al fuego.
- Acabado platinado acerado es muy resistente a las ralladuras.

A

Capacidad: 68 L (18 gal).
Dimensiones:
35.6 cm de diámetro x 68.6 cm



B

Capacidad: 132 L (35 gal).
Dimensiones:
45.7 cm de diámetro x 81.3 cm

NO. DIKEN	PRODUCTO
10 16 30	Contenedor Atrium® Tapa Abierta, Revestimiento Plástico 79 L.
10 16 29	Contenedor Atrium® Tapa Abierta, Sin Revestimiento 132 L.

A

B

Contenedores Silhouettes

- Mod. SC18EPLSM (A) y SC18SS (B).
- Chapa de acero ignífugo pintados por pulverizado o de acero inoxidable.
- Correas plegables para sostener las bolsas y mantenerlas fuera de vista.
- Práctica tapa abisagrada.
- Disponibles con revestimientos rígidos plásticos a prueba de goteo.
- Niveladores en los pies para mayor estabilidad.

Capacidad: 110 L (29 gal).
Dimensiones:
47.6 x 76.2 cm

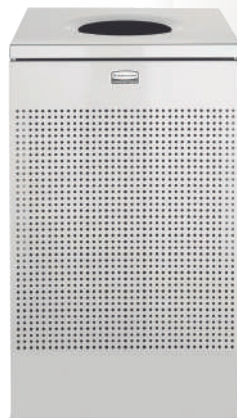

NO. DIKEN	PRODUCTO
10 16 46	Contenedor Silhouette Fabricado en Acero Pesado, con Revestimiento Plástico, Color Gris Metálico
10 16 47	Contenedor Silhouette Fabricado en Acero Inoxidable

A

B

Contenedores Plaza®

- Mod. 3963 (A) y 9P90 (B).
- Estilo contemporáneo con puertas laterales para descargar sin levantar.
- Superficie superior para bandejas de hasta 38.1 x 50.8 cm.
- Puede fijarse al suelo.
- Ideal para espacios estrechos.
- Se entrega completamente



A
Capacidad: 189.3 L (50 gal).
Dimensiones:
62.9 cm x 64.1 cm x 109.2 cm.

B
Capacidad: 132.5 L (35 gal).
Dimensiones:
54.4 cm x 51.6 cm x 104.4 cm.

NO. DIKEN	PRODUCTO	COLOR
10 15 74	Contenedor Plaza® con Portabandeja	Beige
10 18 57	Contenedor Plaza® 35 gal.	Beige
10 15 74.1	Contenedor Plaza® 35 gal.	Negro

Contenedor Clásico Marshal®



- Mod. 8160-88 (A) y 8170-88 (B).
- Incluye accesorios para asegurar y ocultar las bolsas de polietileno.
- Acabado texturizado para ocultar las ralladuras superficiales.
- Aprobado por FM y CSFM, por su resistencia al fuego.



A
Capacidad: 56.8 L (15 gal).
Dimensiones:
39.1 dia. x 92.7 cm.

B
Capacidad: 94.6 L (25 gal).
Dimensiones:
45.7 dia. x 106.7 cm.

NO. DIKEN	PRODUCTO	COLOR
10 15 16.1	Contenedor Clásico 56.8 Litros	Crema
10 15 16.2	Contenedor Clásico 56.8 Litros	Negro
10 15 16.3	Contenedor Clásico 56.8 Litros	Beige
10 15 17.1	Contenedor Clásico 94.6 Litros	Crema
10 15 17.2	Contenedor Clásico 94.6 Litros	Negro
10 15 17.3	Contenedor Clásico 94.6 Litros	Beige

Contenedores con Cenicero

- Mod. 818588 (A), 818288 (B), 818488 (C) y 818088 (D).
- Fabricado con resina virgen.
- Diseñado para interiores o exteriores.
- Acabado texturizado que oculta rayones y abolladuras.
- El cenicero está sujeto (atornillado y soldado) al cuerpo de la tapa.
- Con elementos de sujeción al interior del contenedor que aseguran y ocultan la bolsa de basura.
- El cuerpo del contenedor incluye un gancho para anclaje al piso.
- Aprobado por CSFM para la seguridad contra incendios.
- Incluye pieza para anclaje al piso.



A
Capacidad: 57 L (15 gal).
Dimensiones:
31.8 dia. x 96.5 cm.

B
Capacidad: 95 L (25 gal).
Dimensiones:
45.7 cm dia. x 107.3 cm.

C
Capacidad: 57 L (15 gal).
Dimensiones:
39.4 x 96.5 cm.

D
Capacidad: 95 L (25 gal).
Dimensiones:
45.7 cm dia. x 107.3 cm.

NO. DIKEN	PRODUCTO	COLOR
10 15 65	Contenedor para Desperdicios con Cenicero sin Puertas	Beige
10 16 49	Contenedor para Desperdicios con Cenicero sin Puertas	Gris
10 15 65.1	Contenedor para Desperdicios con Cenicero con Puertas	Beige
10 16 49.1	Contenedor para Desperdicios con Cenicero con Puertas	Café

Manejo de Desecho de Fumadores Infinity™



Modelo sencillo de tamaño reducido para controlar los residuos de los fumadores.

- Mod. 9W31 (A), 9W32 (B) y 9W34 (C).
- Recipiente de gran capacidad para áreas de tráfico pesado.
- Placas de acero inoxidable para apagar las colillas.
- Bases pesadas para mayor estabilidad.
- Depósito de 360° para los desechos.
- Cubierta superior en forma de cúpula protege contra el clima.
- Guía para candado proporcionan seguridad contra vandalismo o robo.



A
Peso: 11 Kg.
Dimensiones:
39.4 x 100.7 cm.



C
Peso: 14.7 Kg.
Dimensiones:
39.4 x 105.4 cm.



B
Peso: 5 Kg.
Dimensiones:
29.5 x 45.7 cm.

NO. DIKEN	PRODUCTO
10 17 76	Manejo de Desecho de Fumadores Infinity™ con Base
10 17 78	Manejo de Desecho de Fumadores Infinity™ Pared
10 17 80	Manejo de Desecho de Fumadores Infinity™

A
B
C

Estación para Fumadores Montada en Pared



- Mod. R1012E.
- Chapa gruesa de acero galvanizado por inmersión en caliente y pintura por pulverizado.
- Incluye cerrajería de montaje.
- Cerradura de llave.
- Color: negro.

Peso: 3 Kg.
Dimensiones:
25.4 x 31.8 cm.



NO. DIKEN	PRODUCTO
10 17 89	Estación para Fumadores Montada en Pared

Columna GroundsKeeper®



Combina la buena apariencia con un mantenimiento sencillo.

- Mod. 9W30.
- El diseño armoniza con muchos ambientes.
- Placa de acero inoxidable para apagar las colillas.
- Agujero de anclaje para mayor seguridad.



Peso: 7 Kg.
Dimensiones:
33 cm2 x 97.5 cm.

NO. DIKEN	PRODUCTO
10 17 81	Contenedor GroundsKeeper® Estilo Toscana Negro

Urna de Fumar con Cenicero de Metal



Perfecto en vestíbulos y pasillos.

- Mod. 258500 (A) y 258600 (B).
- De una sola pieza.
- Es fácil de vaciar y limpiar.
- Color: negro.



A

Dimensiones:
29.2 dia. x 49.5 cm.



B

Dimensiones:
29.2 dia. x 49.5 cm.

NO. DIKEN	PRODUCTO
10 18 56	Cenicero con Recipiente Metálico
10 15 56.1	Cenicero con Puerta Lateral

A
B

Estación de Reciclaje Slim Jim®

- Mod. 2007918
- Las aberturas de la tapa ayudan al personal a clasificar los materiales reciclables de manera más efectiva.
- Información impresa que ayuda a clasificar los residuos desde el origen evitando el retrabajo del equipo de limpieza.
- 3 contenedores.
- 3 Porta etiquetas.
- 3 Etiquetas.
- 2 Tapas.
- Dimensiones de cada contenedor: 55.9 x 27.9 x 76.2 cm.
- Capacidad de 87.1 lts. (63 gal).
- Color Negro, Azul y Verde.



NO. DIKEN	PRODUCTO
10 22 72	Estación de Reciclaje Slim Jim

Contenedor y Tapas Untouchable®



- Mod. 3569-73 (A), 356907 (B), 2690 (a), 2691 (b), 2689-88 (c) y 26910 (d).
- El contenedor ofrece recolección central para múltiples estaciones de trabajo o áreas.
- El contenedor vienen con el logo universal del reciclaje impreso.
- Contenedor para usarse en áreas de alto volumen.



a Dimensiones: 40.6 x 8.1 cm.

c Dimensiones: 40.6 x 10.2 cm.

b Dimensiones: 40.6 x 8.1 cm.

NO. DIKEN	PRODUCTO	
10 17 12	Contenedor Azul	A
10 17 13	Tapas Azul para Papel	a
10 17 14	Tapa Azul para Botellas y Latas	b
10 17 15	Tapa Beige	c
10 16 37	Tapa Verde para Botellas y Latas	d

Capacidad: 87.1 L (23 gal).
Dimensiones del contenedor: 41.9 x 39.4 x 78.5 cm.

Contenedores Slim Jim® para Reciclaje



- Mod. FG354007.
- Tamaño y formas eficientes para espacios estrechos.
- Totalmente de plástico, facilita la limpieza.
- Asas que facilitan levantarlos y transportarlos.
- Con signo de reciclaje.



Capacidad: 87.1 L (23 gal).
Dimensiones: 55.9 x 27.9 cm x 76.2 cm

➔ Tapas disponibles, ver pág. xxx

NO. DIKEN	PRODUCTO
10 16 71.3	Contenedor Slim Jim® 87.1 L / Verde
10 16 71.4	Contenedor Slim Jim® 87.1 L / Azul

Centros de Separación de Basura

- Superficie lisa y fácil de limpiar.
- Fabricado en plástico resistente.
- Diseño ergonómico que facilita su manejo.
- Con balancín lateral que evita que salgan los olores.
- Estructura de metal.
- Etiquetas que indican tipo de residuos.

NO. DIKEN	MODELO	COLOR
10 23 21.1	7872	Gris/Verde
10 23 21.2	7873	Gris/Verde/Azul
10 23 21.3	7874	Gris/Verde/Azul/Beige
10 23 21.4	7875	Gris/Verde/Azul/Beige/Rojo

A
B
C
D



A Capacidad: 80 L (21.16 gal).
Dimensiones: 73 x 47 x 123 cm.



B Capacidad: 80 L (21.16 gal).
Dimensiones: 110 x 47 x 123 cm.



C Capacidad: 80 L (21.16 gal).
Dimensiones: 146 x 47 x 123 cm.



D Capacidad: 80 L (21.16 gal).
Dimensiones: 182 x 47 x 123 cm.

MANEJO DE MATERIALES

Cajas para Reciclar

- Mod. 571473.
- Manijas integradas para levantarla y cargarla fácilmente.
- Diseñada para estibarse o meterlas una dentro de otra.
- Con logotipo universal de reciclaje.



Capacidad: 53 L (14 gal).
Dimensiones:
52.7 x 40.6 x 37.5 cm.

NO. DIKEN	COLOR
10 16 00.1	Verde

Cesto de Basura para Escritorio

- Mod. 2956-73.
- Ocupa poco espacio y es económico.
- Los bordes redondeados lo hacen más resistente y fácil de limpiar.
- Cabe debajo del escritorio, aún con la tapa.
- Diseñado para el manejo conveniente de la basura de escritorio.



Capacidad: 26.6 L (7 gal).
Dimensiones:
36.5 x 26 x 38.1 cm.

NO. DIKEN	PRODUCTO
10 15 19.24	Cesto de Reciclaje Mediano

Cesto Rectangular con Tapa Elíptica

- Superficie lisa y fácil de limpiar.
- Fabricado en plástico resistente.
- Diseño ergonómico que facilita su manejo.



Capacidad:
65 L (17.19 gal).
Dimensiones:
46 x 35 x 66 cm.

NO. DIKEN	MODELO	COLOR
10 23 06.1	8584 IN	Gris/ Inorgánico
10 23 06.2	8586 OR	Verde/Orgánico
10 23 06.3	8587 IN	Azul/ Inorgánico



Capacidad:
80 L (21.16 gal).
Dimensiones:
46 x 35 x 81.5 cm.

NO. DIKEN	MODELO	COLOR
10 23 08.1	8674 IN	Gris/ Inorgánico
10 23 08.2	8676 OR	Verde/Orgánico
10 23 08.3	8677 IN	Azul/ Inorgánico

Cesto Rectangular Tapa de Balancín Lateral



Capacidad:
65 L (17.19 gal).
Dimensiones:
46.8 x 36.2 x 71 cm.

NO. DIKEN	MODELO	COLOR
10 23 10.1	8574 IN	Gris/ Inorgánico
10 23 10.2	8576 OR	Verde/Orgánico
10 23 10.3	8577 IN	Azul/ Inorgánico



Capacidad:
80 L (21.16 gal).
Dimensiones:
46.8 x 36.2 x 87 cm.

NO. DIKEN	MODELO	COLOR
10 23 12.1	8664 IN	Gris/ Inorgánico
10 23 12.2	8666 OR	Verde/Orgánico
10 23 12.3	8667 IN	Azul/ Inorgánico

Cesto Rectangular Tapa de Balancín Lateral



Capacidad:
42 L (11.11 gal).
Dimensiones:
43 x 25 x 61 cm.

NO. DIKEN	MODELO	COLOR
10 23 14.1	8784 IN	Gris/ Inorgánico
10 23 14.2	8786 OR	Verde/Orgánico
10 23 14.3	8787 IN	Azul/ Inorgánico

Carro de Volteo para Reciclaje



- Mod. 1305-73.
- Carro rotomoldeado para trabajo estándar.
- Sirve como contenedor de recolección central o como contenedor de transporte para reducir manejo.
- Rueda de uso rudo, se desplaza fácilmente incluso en escalones o veredas.
- Transporta los desechos reciclables fácil y eficientemente.
- El contenedor viene con el símbolo universal del reciclaje.



NO. DIKEN
10 17 70

Capacidad: 385,6 kg (850 Lb).
Dimensiones:
153.7 x 71.1 x 98.1 cm.

Contenedores Bronco™



- Mod. 341044REC (A), 341045REC (B),
- Línea de contenedores redondos Carlisle de 32 y 44 galones, satisfacen todas sus necesidades por su construcción resistente, con costilla doble reforzada para máxima durabilidad.
- Ergonómico, proporciona un manejo fácil incluso cuando está lleno, con manijas profundas para una fácil elevación.
- Cumplen con NSF para contacto con alimentos.

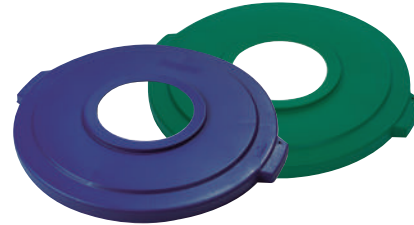

Contenedor

Tapa Estándar

NO. DIKEN	PRODUCTO
10 18 01.2	32 Galones, Verde
10 18 01.1	32 Galones, Azul
10 18 01.3	44 Galones, Azul

NO. DIKEN	PRODUCTO
10 18 03	Tapa 32 Galones, Verde
10 18 03.1	Tapa 32 Galones, Azul
10 18 04	Tapa 44 Galones, Azul

Contenedor para Reciclaje con Ruedas 50 Gal



- Mod. 345050REC.
- Construcción de alta resistencia, reforzado para máxima durabilidad.
- Ruedas de tracción de gran tamaño, ayuda a transportar fácilmente cargas pesadas.
- Tapas con bisagra ancha y robusta, gira 270°.



Capacidad:
189.2 L (50 gal).
Dimensiones:
52 x 53 x 97 cm.

NO. DIKEN	PRODUCTO
10 18 21.5	Contenedor de Reciclaje 50 Gal. con Ruedas, Azul.

Contenedor BRUTE® para Reciclaje con Ruedas 50 Gal



- 9W27-73.
- Fácil movilidad para la recolección de desperdicios en general y para el manejo de materiales.
- Ruedas de 20.3 cm de trabajo pesado.
- Tapa abisagrada de encaje perfecto.
- Soporte del eje moldeado en la pieza para una mayor resistencia.
- Ruedas empotradas que ayudan a evitar daños a las paredes y puertas.



Capacidad: 189.3 L (50 gal).
Dimensiones:
72.4 x 59.4 x 92.7 cm.

NO. DIKEN	PRODUCTO
10 15 53.1	Contenedor de Reciclaje con Ruedas y Tapa, Azul



Estación Glutton® para Reciclaje

- Mod. 1792372 (A).
- Incluye tapas designadas para artículos específicos, calcomanías con símbolos y calcomanías con letreros en tres idiomas, que proporcionan señales viables para fomentar que el público cumpla.
- Construcción duradera, plástico resistente a impacto y fácil de limpiar.



Las tapas encajan fácilmente en el contenedor.



GLASS	TRASH
PLASTIC	CANS / PLASTIC
CANS	ORGANIC
WHITE PAPER ONLY	TRASH
GLASS / CANS / PLASTIC	RECYCLE
PAPER	RECYCLE

Capacidad: 348 L (92 gal).
Dimensiones:
134.6 x 61 x 90.2 cm.

NO. DIKEN	PRODUCTO
10 17 50	Estación Glutton®
10 17 50.1	Kit de Etiquetas de Reciclaje

Kit de Etiquetas de Reciclaje

- Mod. 1792975 (B).
- El kit incluye un conjunto de 11 etiquetas de símbolos con códigos de colores y tres conjuntos de etiquetas de 11 palabras en inglés, español y francés.

Contenedores Heavy Duty con Ruedas y Asa

- Superficie lisa y fácil de limpiar.
- Diseño ergonómico que facilita su manejo.
- Fabricado con material resistente.
- Modelos E y D con estructura de pedal de metal.
- Con ruedas de hule que facilitan su desplazamiento.
- Ideal para intemperie.

NO. DIKEN	MODELO	
10 23 22.1	8616 VD	A
10 23 23.1	8626 VD	B
10 23 24.1	8636 VD	C
10 23 25.1	8726 VD	D
10 23 26.1	8736 VD	E



Sablón®

A
Capacidad:
360 L (95.23 gal).
Dimensiones:
71 x 85 x 112 cm.



B
Capacidad:
660 L (174.60 gal).
Dimensiones:
141 x 76 x 123 cm.



C
Capacidad:
1,100 L (291 gal).
Dimensiones:
141 x 104 x 132 cm.

Contenedores Heavy Duty con Ruedas, Asa y Pedal



Contenedores con Pedal

E
Capacidad:
1,100 L (291 gal).
Dimensiones:
141 x 104 x 132 cm.



D
Capacidad:
660 L (174.60 gal).
Dimensiones:
141 x 76 x 123 cm.



Bolsas de Plástico por Kilo

- Bolsa de plástico de polietileno translúcido para basura.
- Colores adicionales (consulte a su asesor de ventas) disponibles para fabricación (sobre pedido). Revise mínimos de compra con su asesor.
- Fabricado con material 100% reciclado.



NO. DIKEN	DIMENSIONES	COLOR	PZ POR KILO	PRESENTACIÓN	CALIBRE	CONTENEDOR
70 02 50	19.5" x 27.5" (50 cm x 70 cm)	Negro	23 Pz	Múltiplos de 25 Kg	200	12 a 16 Gal
70 02 50.1	19.5" x 27.5" (50 cm x 70 cm)	Verde	23 Pz	Múltiplos de 25 Kg	200	12 a 16 Gal
70 02 51	24" x 24" (60 cm x 60 cm)	Negro	19 Pz	Múltiplos de 25 Kg	200	7 a 10 Gal
70 02 51.1	24" x 24" (60 cm x 60 cm)	Negro	19 Pz	Múltiplos de 1 Kg	200	7 a 10 Gal
70 02 52	27.5" x 35" (70 cm x 90 cm)	Negro	16 Pz	Múltiplos de 25 Kg	200	20 a 30 Gal
70 02 52.1	27.5" x 35" (70 cm x 90 cm)	Negro	16 Pz	Múltiplos de 1 Kg	200	20 a 30 Gal
70 02 52.2	27.5" x 35" (70 cm x 90 cm)	Verde	16 Pz	Múltiplos de 25 Kg	200	20 a 30 Gal
70 02 53	27.5" x 35" (70 cm x 90 cm)	Negro	12 Pz	Múltiplos de 25 Kg	300	20 a 30 Gal
70 02 54	35" x 47" (90 cm x 120 cm)	Negro	10 Pz	Múltiplos de 25 Kg	200	44 Gal
70 02 54.1	35" x 47" (90 cm x 120 cm)	Verde	10 Pz	Múltiplos de 25 Kg	200	44 Gal
70 02 62	35" x 47" (90 cm x 120 cm)	Amarillo	10 Pz	Múltiplos de 25 Kg	200	44 Gal
70 02 63	35" x 47" (90 cm x 120 cm)	Azul Aqua	10 Pz	Múltiplos de 25 Kg	200	44 Gal
70 02 64	35" x 47" (90 cm x 120 cm)	Gris	10 Pz	Múltiplos de 25 Kg	200	44 Gal
70 03 65	35" x 47" (90 cm x 120 cm)	Anaranjado	10 Pz	Múltiplos de 25 Kg	200	44 Gal
70 02 55	35" x 47" (90 cm x 120 cm)	Negro	8 Pz	Múltiplos de 25 Kg	300	44 Gal
70 02 56	19.5" x 27.5" (50 cm x 70 cm)	Transparente	23 Pz	Múltiplos de 25 Kg	200	7 a 6 Gal
70 02 57	27.5" x 35" (70 cm x 90 cm)	Transparente	16 Pz	Múltiplos de 25 Kg	200	20 a 30 Gal
70 02 58	27.5" x 35" (70 cm x 90 cm)	Transparente	12 Pz	Múltiplos de 25 Kg	300	20 a 30 Gal
70 02 59	35" x 47" (90 cm x 120 cm)	Transparente	10 Pz	Múltiplos de 25 Kg	200	44 Gal
70 02 60	35" x 47" (90 cm x 120 cm)	Transparente	8 Pz	Múltiplos de 25 Kg	300	44 Gal
70 02 61	35" x 47" (90 cm x 120 cm)	Transparente	7 Pz	Múltiplos de 25 Kg	400	44 Gal



Bolsas para Basura de Baja Densidad

- Bolsa de mayor resistencia para almacenaje o depósitos de grandes dimensiones.
- Fabricado con 80% material no procesado y 20% reciclado.

NO. DIKEN	MODELO	DIMENSIONES	COLOR	PZ POR CAJA	CALIBRE	CONTENEDOR
70 02 25	LD5070BK80	19.6" x 27.5" (50 cm x 70 cm)	Negra	500 Pz	100	12 a 16 Gal
70 02 25.1	LD5070NA80	19.6" x 27.5" (50 cm x 70 cm)	Natural	500 Pz	100	12 a 16 Gal
70 02 26	LD6090BK80	24" x 35" (60 cm x 90 cm)	Negra	250 Pz	100	12 a 16 Gal
70 02 26.1	LD6090NA80	24" x 35" (60 cm x 90 cm)	Natural	250 Pz	100	12 a 16 Gal
70 02 27	LD6090BK100	24" x 35" (60 cm x 90 cm)	Negra	250 Pz	150	12 a 16 Gal
70 02 27.1	LD6090NA100	24" x 35" (60 cm x 90 cm)	Natural	250 Pz	150	12 a 16 Gal
70 02 28	LD90120BK100	35" x 47" (90 cm x 120 cm)	Negra	100 Pz	150	44 Gal
70 02 28.1	LD90120NA100	35" x 47" (90 cm x 120 cm)	Natural	100 Pz	150	44 Gal
70 02 29	LD90120BK120	35" x 47" (90 cm x 120 cm)	Negra	100 Pz	200	44 Gal
70 02 29.1	LD90120NA120	35" x 47" (90 cm x 120 cm)	Natural	100 Pz	200	44 Gal
70 02 30	LD90120BK150	35" x 47" (90 cm x 120 cm)	Negra	100 Pz	300	44 Gal
70 02 30.1	LD90120NA150	35" x 47" (90 cm x 120 cm)	Natural	100 Pz	300	44 Gal
70 02 31	LD110120BK150	43" x 47" (110 cm x 120 cm)	Negra	100 Pz	300	Barril / Jumbo
70 02 31.1	LD110120NA150	43" x 47" (110 cm x 120 cm)	Natural	100 Pz	300	Barril / Jumbo
70 02 32	LD110150BK150	43" x 47" (110 cm x 120 cm)	Negra	50 Pz	300	Barril / Jumbo
70 02 32.1	LD110150NA150	43" x 47" (110 cm x 120 cm)	Natural	50 Pz	300	Barril / Jumbo



Bolsas para Basura de Alta Densidad

- Resistente bolsa para almacenaje o depósitos de grandes dimensiones.
- En rollos con pre-corte entre cada bolsa, para un manejo conveniente.

ECONÓMICA

NO. DIKEN	MODELO	DIMENSIONES	COLOR	PZ POR CAJA	CONTENEDOR
70 01 70	ECO303710K	30" x 37" x 10 mic. (76 x 94 cm)	Negro	500	20 a 30 Gal
70 01 70.1	ECO303710N	30" x 37" x 10 mic. (76 x 94 cm)	Natural	500	20 a 30 Gal
70 01 71	ECO404812K	40" x 48" x 12 mic. (101 x 122 cm)	Negro	250	44 Gal
70 01 71.1	ECO404812N	40" x 48" x 12 mic. (101 x 122 cm)	Natural	250	44 Gal
70 01 72	ECO434812K	43" x 48" x 12 mic. (110 x 122 cm)	Negro	200	Barril / Jumbo
70 01 72.1	ECO434812N	43" x 48" x 12 mic. (110 x 122 cm)	Natural	200	Barril / Jumbo



SELLO DE ESTRELLA

REGULAR

NO. DIKEN	MODELO	DIMENSIONES	COLOR	PZ POR CAJA	CONTENEDOR
70 01 49	REG171806N	17" x 18" x 6 mic. (43 x 46 cm)	Natural	2000	4 a 6 Gal
70 01 53	REG242406K	24" x 24" x 6 mic. (61 x 61 cm)	Negro	1000	7 a 10 Gal
70 01 53.5	REG242406N	24" x 24" x 6 mic. (61 x 61 cm)	Natural	1000	7 a 10 Gal
70 01 54	REG243306K	24" x 33" x 6 mic. (61 x 84 cm)	Negro	1000	12 a 16 Gal
70 01 54.5	REG243306N	24" x 33" x 6 mic. (61 x 84 cm)	Natural	1000	12 a 16 Gal
70 01 55	REG60X90N-CAL150	24" x 35" x 15 mic. (60 x 90 cm)	Natural	500	12 a 16 Gal
70 01 55.5	REG60X90K-CAL150	24" x 35" x 15 mic. (60 x 90 cm)	Negro	500	12 a 16 Gal
70 01 57	REG90X120K-CAL200	35" x 47" x 17 mic. (90 x 120 cm)	Negro	250	44 Gal
70 01 57.5	REG90X120N-CAL200	35" x 47" x 17 mic. (90 x 120 cm)	Natural	250	44 Gal
70 01 59	REG404806N	40" x 48" x 6 mic. (102 x 122 cm)	Natural	250	32 a 45 Gal
70 01 50	REG404810K	40" x 48" x 10 mic. (102 x 122 cm)	Negro	250	32 a 45 Gal
70 01 50.5	REG404810N	40" x 48" x 10 mic. (102 x 122 cm)	Natural	250	32 a 45 Gal
70 01 51	REG404810VERDE	40" x 48" x 10 mic. (102 x 122 cm)	Verde	250	32 a 45 Gal
70 01 52	REG404810GRIS	40" x 48" x 10 mic. (102 x 122 cm)	Gris	250	32 a 45 Gal
70 01 56	REG404812K	40" x 48" x 12 mic. (102 x 122 cm)	Negro	250	32 a 45 Gal
70 01 56.5	REG404812N	40" x 48" x 12 mic. (102 x 122 cm)	Natural	250	32 a 45 Gal
70 01 58	REG404814K	40" x 48" x 14 mic. (102 x 122 cm)	Negro	250	32 a 45 Gal
70 01 58.5	REG404814N	40" x 48" x 14 mic. (102 x 122 cm)	Natural	250	32 a 45 Gal
70 01 60	REG446022K	44" x 60" x 22 mic. (112 x 152 cm)	Negro	100	Barril / Jumbo

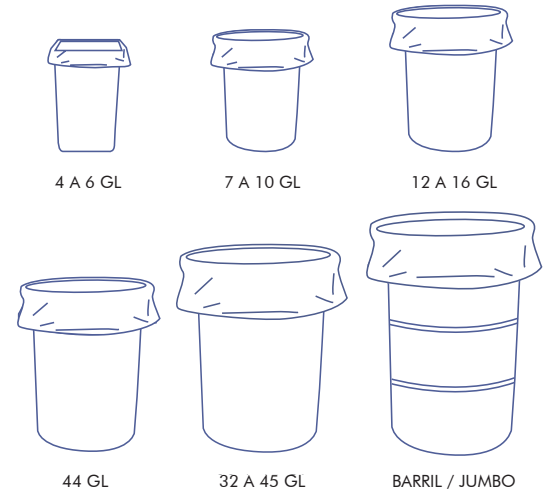



Bolsa para Basura Clínica y Hospitales de Alta Densidad

- Resinas de hexeno linear de baja densidad.
- Variedad de tamaños y densidades disponibles.
- En rollos con pre-corte entre cada bolsa, permite un manejo conveniente para su disposición.
- Sello de estrella a prueba de fugas y olores.
- Usos principales: Hospitales, asilos, clínicas médicas, centros quirúrgicos, consultorios médicos, consultorios dentales.

Como seleccionar una bolsa

Método 1.
Verifique la capacidad de su contenedor.
Elija la escala en galones.

Método 2.
Mida la altura de su contenedor.
Adicione 15 cm.
Seleccione la opción a la medida.

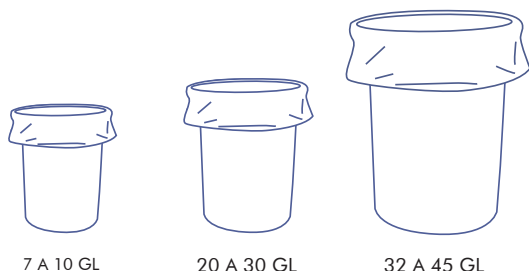

NO. DIKEN	MODELO	DIMENSIONES	COLOR	PZ POR CAJA	CONTENEDOR
70 01 90	HOS242411R	24" x 24" x 11 mic. (61 x 61 cm)	Roja	1000	7 a 10 Gal
70 01 91	HOS304014R	30" x 40" x 14 mic. (76 x 101 cm)	Roja	500	20 a 30 Gal
70 01 92	HOS304014Y	30" x 40" x 14 mic. (76 x 101 cm)	Amarilla	500	20 a 30 Gal
70 01 93	HOS304014A	30" x 40" x 14 mic. (76 x 101 cm)	Azul	500	20 a 30 Gal
70 01 94	HOS242411R	40" x 48" x 16 mic. (101 x 121 cm)	Roja	200	32 a 45 Gal
70 01 95	HOS242411Y	40" x 48" x 16 mic. (101 x 121 cm)	Amarillo	200	32 a 45 Gal
70 01 96	HOS242411A	40" x 48" x 16 mic. (101 x 121 cm)	Azul	200	32 a 45 Gal

Bolsa Degradable para Basura de Alta Densidad

- Composición química que permite dar altos índices de desempeño en resistencia.
- Formuladas con aditivos biodegradables que favorecen la integración de las películas y empaques de poliolefina a la naturaleza en un tiempo mucho menor a la degradación natural.
- La exposición a los rayos UV ayuda a romper el plástico en pequeños fragmentos para una mejor degradación.
- En rollos con pre-corte entre cada bolsa, permite un manejo conveniente para su disposición.
- Sello de estrella a prueba de fugas.
- Usos principales: Industria alimentaria, hoteles, restaurantes, hospitales, bancos, cines, oficinas y corporativos, entre otros.

Como seleccionar una bolsa

Método 1.
Verifique la capacidad de su contenedor.
Elija la escala en galones.

Método 2.
Mida la altura de su contenedor.
Adicione 15 cm.
Seleccione la opción a la medida.

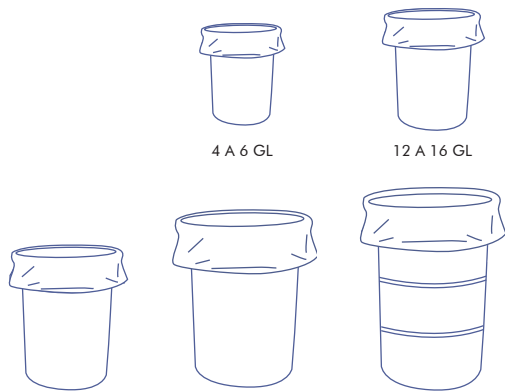

SELLO DE ESTRELLA



*Degradable. Que se descompone por medio de un determinado agente.

NO. DIKEN	MODELO	DIMENSIONES	COLOR	PZ POR CAJA	CONTENEDOR
70 01 80	BIO202206N	20" x 22" x 6 mic. (51 x 56 cm)	Natural	2000	4 a 6 Gal
70 01 80.1	BIO202206K	20" x 22" x 6 mic. (51 x 56 cm)	Negro	2000	4 a 6 Gal
70 01 81	BIO242406N	24" x 24" x 6 mic. (61 x 61 cm)	Natural	1000	7 a 10 Gal
70 01 81.1	BIO242406K	24" x 24" x 6 mic. (61 x 61 cm)	Negro	1000	12 a 16 Gal
70 01 82	BIO303708N	30" x 37" x 9 mic. (76 x 94 cm)	Natural	500	20 a 30 Gal
70 01 82.1	BIO303708K	30" x 37" x 9 mic. (76 x 94 cm)	Negro	500	20 a 30 Gal
70 01 83	BIO404814N	40" x 48" x 14 mic. (101 x 122 cm)	Natural	250	32 a 45 Gal
70 01 83.1	BIO404814K	40" x 48" x 14 mic. (101 x 122 cm)	Negro	250	32 a 45 Gal
70 01 84	BIO434813N	43" x 48" x 13 mic. (110 x 122 cm)	Natural	200	Barril / Jumbo
70 01 84.1	BIO434813K	43" x 48" x 13 mic. (110 x 122 cm)	Negro	200	Barril / Jumbo
70 01 85	BIO70+2012080T	70 + 20 x 120 calibre 80 (90 x 120 cm)	Transparente	500	44 Gal
70 01 85.1	BIO70+2012080K	70 + 20 x 120 calibre 80 (90 x 120 cm)	Negro	500	44 Gal
70 01 86	BIO609080T	60 x 90 calibre 80 (60 x 90 cm)	Transparente	1000	12 a 16 Gal
70 01 86.1	BIO609080K	60 x 90 calibre 80 (60 x 90 cm)	Negro	1000	12 a 16 Gal

Estaciones para Cambio de Pañales

- Mod. 7818-88 (A) y 7819-88 (B).
- Protección antimicrobiana.
- Ganchos de fácil alcance.
- Almacenamiento incorporado para mesa y protectores.
- Estación horizontal para cambiar bebé cumplen con todos los requisitos de seguridad mundial (ASTM, ADA, FDA y EN).

NO. DIKEN	DIMENSIONES	COLOR
10 15 58	84.5 x 54.6 x 10.2 cm.	Platino
10 15 58.5	58.4 x 86.6 x 10.2 cm	Platino

A
B



A Dimensiones: 84.5 cm x 54.6 cm x 10.2 cm



B Dimensiones: 58.4 cm x 86.6 cm x 10.2 cm



MANEJO DE MATERIALES

Silla para Niños Sturdy Chair™

- Mod. 780508 (A), 780608 (B), 781408 (C) y 781588 (D).
- Diseño contemporáneo con tecnología Microban®, más fácil de limpiar que la madera.
- Microban® ofrece protección contra el crecimiento de bacterias que pueden ocasionar manchas y mal olor.
- Cumple con ASTM 404-04, TUV, y con las normas de seguridad europeas.
- Diseño apilable permite ahorrar espacio.
- Se puede usar sin la bandeja.
- Arnés de 3 puntos con una mano de liberación.



A Dimensiones: 59.7 x 59.4 x 75.6 cm



B Dimensiones: 59.7 x 59.4 x 75.6 cm



D Dimensiones: 59.6 x 59.4 x 75.56 cm

NO. DIKEN	PRODUCTO	COLOR
10 15 94.5	Silla para Niños con Ruedas	Platino
10 15 94.6	Silla para Niños con Ruedas	Negro
10 15 94	Silla para Niños sin Ruedas	Platino
10 15 94.1	Silla para Niños sin Ruedas	Negro
10 15 94.2	Silla para Niños sin Ruedas	Verde
10 17 98	Silla para Niños sin Ruedas para Ensamblar	Platino
10 17 98.1	Silla para Niños sin Ruedas para Ensamblar	Negro
10 17 98.2	Silla para Niños sin Ruedas para Ensamblar	Verde
10 15 95	Charola para Silla	Platino
10 15 95.1	Charola para Silla	Negro
10 15 95.2	Charola para Silla	Verde

A
B
C
D

Contenedores para Trabajo Pesado

- Totes fuertes, confiables y reutilizables son ideales para el almacenamiento, la distribución y preparación de pedidos.
- Están unidos de forma permanente con bisagras que se entrelazan para apilar con fuerza y seguridad.
- Textura en fondo, antideslizante garantiza transporte suave.
- Mangos de diseño ergonómico que permiten la fácil elevación.
- Tapas empotradas para asegurar estabilidad de la carga.
- Candado que proporciona la opción de seguridad que permite a las tapas sujetarse.
- Moldeado de alta densidad en polietileno aprobado por la FDA.
- Tapas que cierran con seguridad para proteger las piezas contra el polvo o daños.

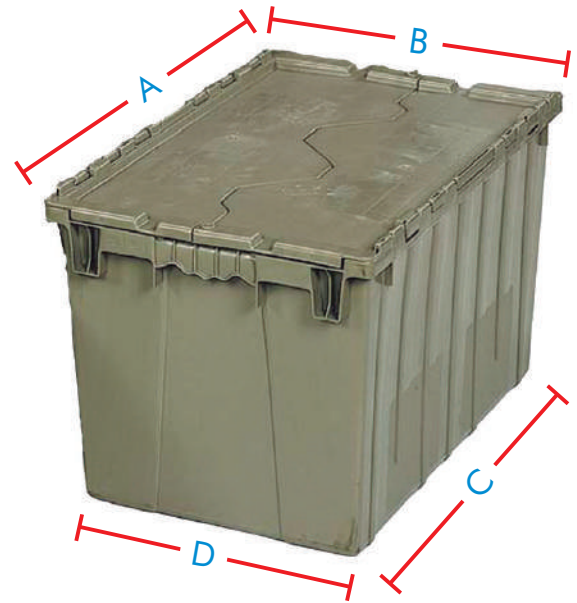
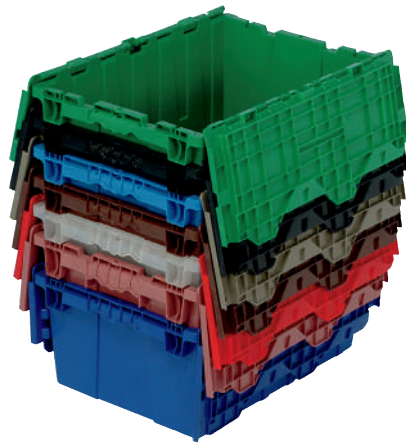

DIMENSIONES

NO. DIKEN	MODELO	SUPERIOR A" x B"	BASE C" x D"	CAPACIDAD
50 02 81	QDC2012-7	19 5/8" x 11 9/16"	17" x 9 1/4"	8.75 gal.
50 02 82	QDC2115-9	21 3/4" x 14 7/8"	18 15/16" x 13 1/8"	9.50 gal.
50 02 89	QDC2820-15	28 1/8" x 20 5/8"	25 3/8" x 18 3/4"	29.92 gal.

*LOS PRECIOS MEJORAN, SEGÚN EL VOLUMEN DE COMPRA.



MÁS COLORES DISPONIBLES, PREGUNTE A SU ASESOR DE VENTAS DIKEN.

Contenedor Grande Colapsable (Bulk Box)

- Proporciona una opción práctica de almacenamiento, manipulación y transporte de materiales de gran volumen.
- Fabricados en polietileno de alta densidad.
- Pueden soportar temperaturas entre -28 °C (-20°F) y 121 °C (250°F).
- Contenedores reutilizables y retornables que permiten que envíe, almacene y distribuya sus productos de forma segura.
- Cerrojo plástico y ergonómico para apertura y desarmado.
- 816 kg (1,800 lbs) de capacidad de carga.

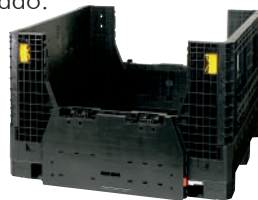

2 puertas abatibles que proporcionan un fácil acceso.



Paredes con aperturas que pueden ser desmontables fácilmente en segundos.



NO. DIKEN	MODELO	DIMENSIONES EXTERIOR L" x W" x H"	PIEZAS
50 02 64	QBB484534	48" x 45" x 33.9"	1
50 02 64.2	QBB484534	48" x 45" x 33.9"	4 - 5

*LOS PRECIOS MEJORAN, SEGÚN EL VOLUMEN DE COMPRA.

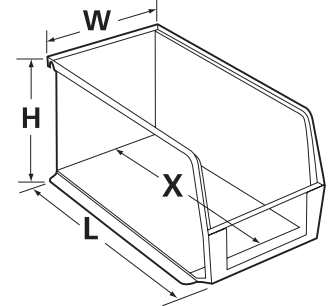

Guía de Dimensiones
L (longitud), W (ancho),
H (altura), X (longitud interior)

Contenedores Apilables

- Fuertes contenedores de plástico moldeado por inyección.
- Diseño con agarres delanteros, traseros y laterales para su fácil manipulación.
- Cuentan con un soporte que permite se cuelgue en paneles o rieles.
- Ventanilla transparente opcional, que aumentan la capacidad de almacenamiento y evitan polvo y suciedad.
- Orillas amplias para un apilamiento seguro.
- Diseño anti-derrapante impide que los contenedores apilados se deslicen hacia delante.
- No se oxidan o corroen, son resistentes al agua.
- Cuenta con ranuras para etiquetas grandes que permiten fácil identificación de las piezas.
- Pueden soportar temperaturas de hasta 121 °C (250°F) y resistir las bajas temperaturas.
- Disponibles en azul, amarillo, rojo, verde, marfil y negro.

NO. DIKEN	MODELO	DIMENSIONES EXTERIOR L' x W' x H'	DIMENSIONES INTERIOR L' x W' x H' x X'	PIEZAS	CAP.
50 01 20	QUS200	5" x 4 1/8" x 3"	4 3/8" x 3 7/16" x 2 13/16" x 3 1/2"	24	8 Lbs.
50 01 21	QUS210	5 3/8" x 4 1/8" x 3"	4 3/4" x 3 7/16" x 2 13/16" x 4"	24	10 Lbs.
50 01 22	QUS220	7 3/8" x 4 1/8" x 3"	6 3/4" x 3 7/16" x 2 13/16" x 6"	24	10 Lbs.
50 01 23	QUS221	9 1/4" x 6" x 5"	8 1/2" x 5 1/8" x 4 1/2" x 7 1/4"	12	20 Lbs.
50 01 24	QUS224	10 7/8" x 4 1/8" x 4"	10 1/4" x 3 3/16" x 3 3/4" x 9"	12	30 Lbs.
50 01 25	QUS230	10 7/8" x 5 1/2" x 5"	10 1/4" x 4 3/8" x 4 3/4" x 9"	12	30 Lbs.
50 01 26	QUS234	14 3/4" x 5 1/2" x 5"	14 1/16" x 4 3/8" x 4 3/4" x 12 13/16"	12	30 Lbs.
50 01 27	QUS235	10 7/8" x 11" x 5"	10 1/4" x 10" x 4 3/4" x 9"	12	50 Lbs.
50 01 28	QUS239	10 3/4" x 8 1/4" x 7"	10" x 6 3/16" x 6 3/4" x 8"	6	50 Lbs.
50 01 29	QUS240	14 3/4" x 8 1/4" x 7"	14" x 6 3/16" x 6 3/4" x 12"	6	50 Lbs.
50 01 30	QUS241	13 5/8" x 8 1/4" x 6"	12 1/2" x 6 3/4" x 5 3/8" x 11 1/8"	12	60 Lbs.
50 01 31	QUS242	13 5/8" x 8 1/4" x 8"	12 1/2" x 6 3/4" x 7 3/8" x 11 1/8"	12	60 Lbs.
50 01 32	QUS245	10 7/8" x 16 1/2" x 5"	9 3/4" x 15" x 4 3/4" x 9"	12	60 Lbs.
50 01 33	QUS250	14 3/4" x 16 1/2" x 7"	14" x 14 3/4" x 6 3/4" x 12"	6	60 Lbs.
50 01 34	QUS255	16" x 11" x 8"	15 1/8" x 10" x 7 3/8" x 11 5/8"	6	75 Lbs.
50 01 35	QUS260	18" x 11" x 10"	17" x 9 1/2" x 9 3/4" x 14 3/16"	6	75 Lbs.
50 01 36	QUS265	18" x 8 1/4" x 9"	17 1/8" x 6 1/8" x 8 1/4" x 14 1/2"	4	75 Lbs.
50 01 37	QUS270	18" x 16 1/2" x 11"	17 1/8" x 14 3/4" x 10 1/4" x 14"	6	60 Lbs.
50 01 38	QUS275MOB	18" x 16 1/2" x 11"	17 1/8" x 14 3/4" x 10 1/4" x 14"	3	

*LOS PRECIOS MEJORAN, SEGÚN EL VOLUMEN DE COMPRA.

Contenedores Ultra Claros

- Permiten la identificación rápida y fácil de los artículos almacenados.
- Fabricados en polipropileno moldeadas por inyección, tri-claras, que se pueden colgar o apilar.
- Tienen agarres delanteros, laterales y traseros que permiten una fácil manipulación.
- Cuentan con colgador trasero incorporado permitiendo que sea colgado de los paneles o carriles.
- Pueden soportar temperaturas de hasta 121 °C (250°F) y resistir las bajas temperaturas.

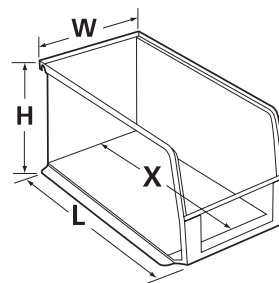

Guía de Dimensiones
L (longitud), W (ancho),
H (altura), X (longitud interior)



NO. DIKEN	MODELO	DIMENSIONES EXTERIOR L' x W' x H'	PIEZAS	CAP.
50 01 70	QUS200CL	5" x 4 1/8" x 3"	24	5 Lbs.
50 01 71	QUS210CL	5 3/8" x 4 1/8" x 3"	24	6 Lbs.
50 01 72	QUS220CL	7 3/8" x 4 1/8" x 3"	24	8 Lbs.
50 01 73	QUS221CL	9 1/4" x 6" x 5"	12	6 Lbs.
50 01 74	QUS224CL	10 7/8" x 4 1/8" x 4"	12	8 Lbs.
50 01 75	QUS230CL	10 7/8" x 5 1/2" x 5"	12	10 Lbs.
50 01 76	QUS234CL	14 3/4" x 5 1/2" x 5"	12	14 Lbs.
50 01 77	QUS235CL	10 7/8" x 11" x 5"	6	10 Lbs.
50 01 78	QUS239CL	10 3/4" x 8 1/4" x 7"	6	10 Lbs.
50 01 79	QUS240CL	14 3/4" x 8 1/4" x 7"	12	24 Lbs.
50 01 80	QUS241CL	13 5/8" x 8 1/4" x 6"	12	22 Lbs.
50 01 81	QUS242CL	13 5/8" x 8 1/4" x 8"	12	25 Lbs.
50 01 82	QUS245CL	10 7/8" x 16 1/2" x 5"	6	13 Lbs.
50 01 83	QUS250CL	14 3/4" x 16 1/2" x 7"	6	21 Lbs.
50 01 84	QUS255CL	16" x 11" x 8"	4	14 Lbs.
50 01 85	QUS260CL	18" x 11" x 10"	4	17 Lbs.
50 01 86	QUS265CL	18" x 8 1/4" x 9"	6	17 Lbs.
50 01 87	QUS270	18" x 16 1/2" x 11"	3	16 Lbs.
50 01 88	QUS275MOBCL	18" x 16 1/2" x 11"	3	25 Lbs.

🚚 Disponible 🛒 Sobre pedido



Contenedores Hulk

- Estos contenedores grandes permiten el almacenaje de mercancías voluminosas.
- Hechos de plástico moldeado por inyección, lo que garantiza resistencia.
- Las longitudes de los contenedores van de 24" (60 cm) a 36" (90 cm).
- Tienen agarres delanteros, laterales y traseros que permiten una fácil manipulación.
- Se pueden apilar para ahorrar espacio.
- Bloqueo antideslizante evita que los contenedores apilados se desplacen.
- Pueden soportar temperaturas de hasta 121 °C (250°F) y resistir las bajas temperaturas.



QUS976

Escanea este código para ver Video 76



o visita: www.youtube.com/dikeninternational

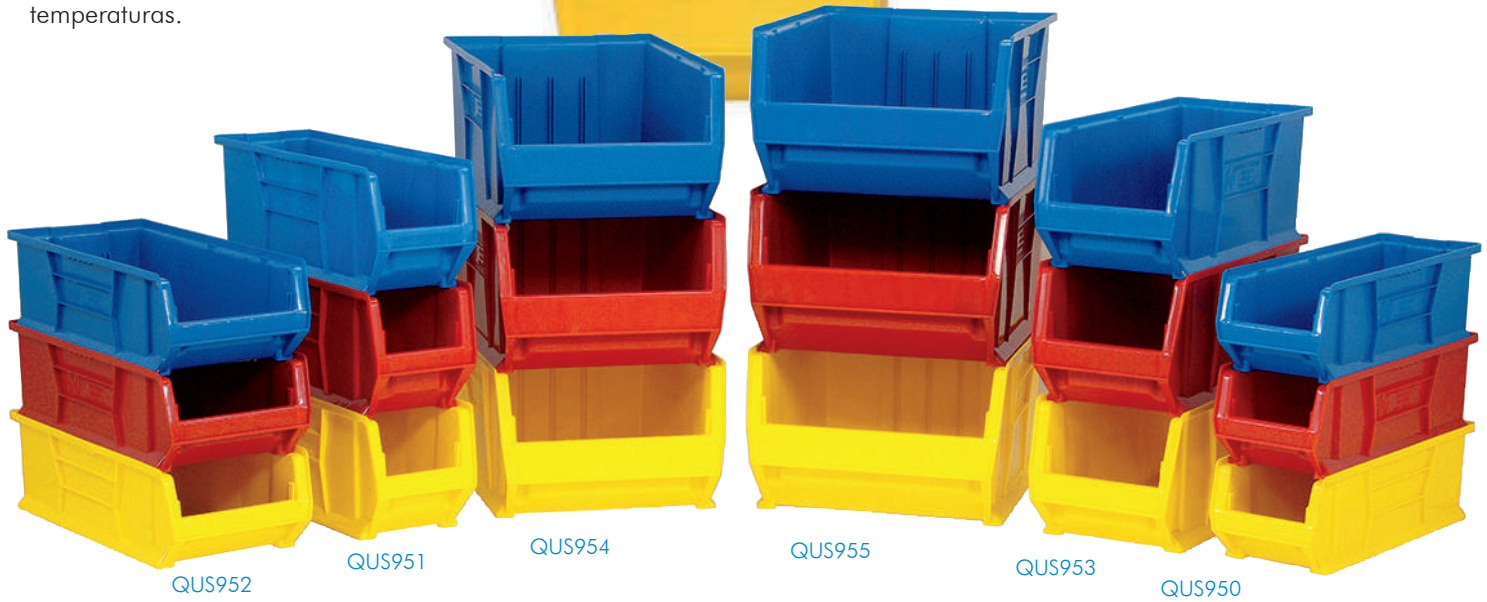

QUS952

QUS951

QUS954

QUS955

QUS953

QUS950

GAVETAS HULK 24"

NO. DIKEN	MODELO	DIMENSIONES EXTERIOR L" x W" x H"	DIMENSIONES INTERIOR L" x W" x H" x X"	PIEZAS	CAP.
50 01 48	QUS950	23 7/8" x 8 1/4" x 7"	21 7/8" x 6 1/4" x 6 5/8" x 19"	6	18 Lbs.
50 01 49	QUS951	23 7/8" x 8 1/4" x 9"	21 7/8" x 6 1/4" x 8 3/4" x 18 3/4"	6	21 Lbs.
50 01 50	QUS952	23 7/8" x 11" x 7"	21 7/8" x 9" x 6 7/8" x 19"	4	14 Lbs.
50 01 51	QUS953	23 7/8" x 11" x 10"	21 1/2" x 8 7/8" x 9 3/4" x 18 3/4"	4	18 Lbs.
50 01 52	QUS954	23 7/8" x 16 1/2" x 11"	21 7/8" x 14 1/4" x 10 3/4" x 18 3/4"	1	7 Lbs.
50 01 53	QUS964MOB	23 7/8" x 16 1/2" x 11"	21 7/8" x 14 1/4" x 10 3/4" x 18 3/4"	1	9 Lbs.
50 01 54	QUS955	23 7/8" x 18 1/4" x 12"	21 1/2" x 16" x 11 3/4" x 17 3/4"	1	8 Lbs.
50 01 55	QUS965MOB	23 7/8" x 18 1/4" x 12"	21 1/2" x 16" x 11 3/4" x 17 3/4"	1	10 Lbs.

*LOS PRECIOS MEJORAN, SEGÚN EL VOLUMEN DE COMPRA.

GAVETAS HULK 30"

NO. DIKEN	MODELO	DIMENSIONES EXTERIOR L" x W" x H"	DIMENSIONES INTERIOR L" x W" x H" x X"	PIEZAS	CAP.
50 01 56	QUS970	29 7/8" x 8 1/4" x 7"	21 7/8" x 6 1/4" x 6 3/4" x 25"	6	23 Lbs.
50 01 57	QUS973	29 7/8" x 11" x 10"	21 7/8" x 8 7/8" x 9 5/8" x 24 3/4"	4	22 Lbs.
50 01 58	QUS974	29 7/8" x 16 1/2" x 11"	27 5/8" x 14 1/4" x 10 5/8" x 24 3/4"	1	8 Lbs.
50 01 59	QUS984MOB	29 7/8" x 16 1/2" x 11"	27 5/8" x 14 1/4" x 10 5/8" x 24 3/4"	1	10 Lbs.
50 01 60	QUS975	29 7/8" x 18 1/4" x 12"	27 1/2" x 16" x 11 3/4" x 23 3/4"	1	9 Lbs.
50 01 61	QUS985MOB	29 7/8" x 18 1/4" x 12"	27 1/2" x 16" x 11 3/4" x 23 3/4"	1	11 Lbs.
50 01 62	QUS976	29 7/8" x 16 1/2" x 15"	27 3/8" x 14" x 14 3/4" x 23 1/2"	1	10 Lbs.
50 01 63	QUS986MOB	29 7/8" x 16 1/2" x 15"	27 3/8" x 14" x 14 3/4" x 23 1/2"	1	12 Lbs.

GAVETAS HULK 36"

NO. DIKEN	MODELO	DIMENSIONES EXTERIOR L" x W" x H"	DIMENSIONES INTERIOR L" x W" x H" x X"	PIEZAS	CAP.
50 01 64	QUS993	35 7/8" x 16 1/2" x 17 1/2"	33 1/8" x 14" x 17 1/4" x 28 1/4"	1	14 Lbs.
50 01 65	QUS994MOB	35 7/8" x 16 1/2" x 17 1/2"	33 1/8" x 14" x 17 1/4" x 28 1/4"	1	17 Lbs.
50 01 66	QUS995	35 7/8" x 19 7/8" x 17 1/2"	33 1/8" x 17 3/8" x 17 1/4" x 28 1/4"	1	15 Lbs.
50 01 67	QUS996MOB	35 7/8" x 19 7/8" x 17 1/2"	33 1/8" x 17 3/8" x 17 1/4" x 28 1/4"	1	17 Lbs.
50 01 68	QUS997	35 7/8" x 23 7/8" x 17 1/2"	33 1/4" x 21 3/8" x 17 1/4" x 28 1/4"	1	18 Lbs.
50 01 69	QUS998MOB	35 7/8" x 23 7/8" x 17 1/2"	33 1/4" x 21 3/8" x 17 1/4" x 28 1/4"	1	20 Lbs.



QUS965MOB

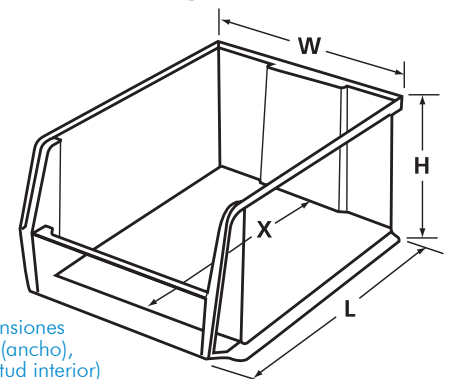

Guía de Dimensiones
L (longitud), W (ancho),
H (altura), X (longitud interior)

Contenedores Gigantes Apilables

- Fabricados de polipropileno de alta densidad, fácil de limpiar, resistente al óxido y la corrosión e impermeable a la mayoría de los productos químicos.
- Su apertura frontal proporciona un fácil acceso para almacenamiento de piezas grandes.
- Ideal para múltiples aplicaciones como reciclaje, almacenaje de partes y componentes.
- 5 tamaños y 6 colores diferentes.
- Cuenta con paredes reforzadas, gruesas que dan un diseño resistente que soporta hasta 453 kg (1,000 lbs).

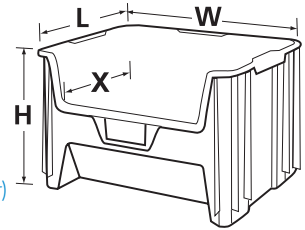
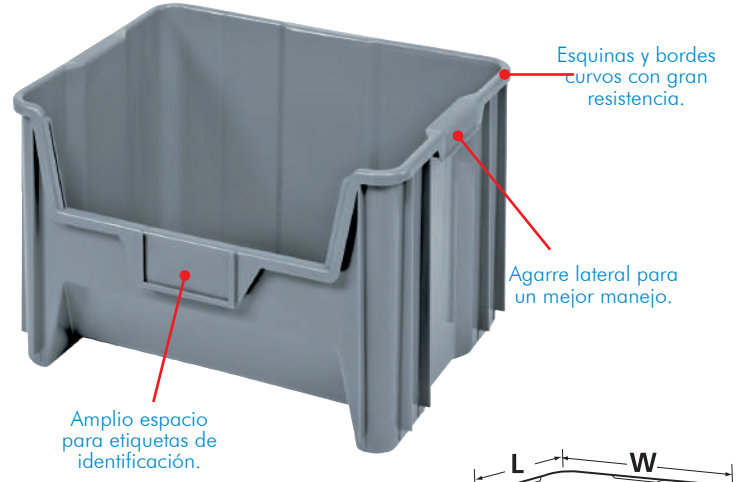

NO. DIKEN	MODELO	DIMENSIONES EXTERIOR L' x W'' x H''	DIMENSIONES INTERIOR L' x W'' x H'' x X''	PIEZAS	CAP.
50 02 61	QGH600	17 1/2" x 10 7/8" x 12 1/2"	15 5/8" x 8" x 12 1/4" x 13 1/2"	4	12 Lbs.
50 02 62	QGH700	15 1/4" x 19 7/8" x 12 7/16"	13 5/8" x 17 1/2" x 12 1/4" x 11 1/2"	3	13 Lbs.
50 02 63	QGH800	17 1/2" x 16 1/2" x 12 1/2"	15 3/8" x 13 3/4" x 12 1/4" x 13 1/2"	2	8 Lbs.

Guía de Dimensiones
L (longitud), W (ancho),
H (altura), X (longitud interior)

*LOS PRECIOS MEJORAN, SEGÚN EL VOLUMEN DE COMPRA.

Carro Ergonómico Móvil

- Acepta 6 tamaños de contenedores.
- Incluye 2 ruedas rígidas y 2 giratorias, con freno.

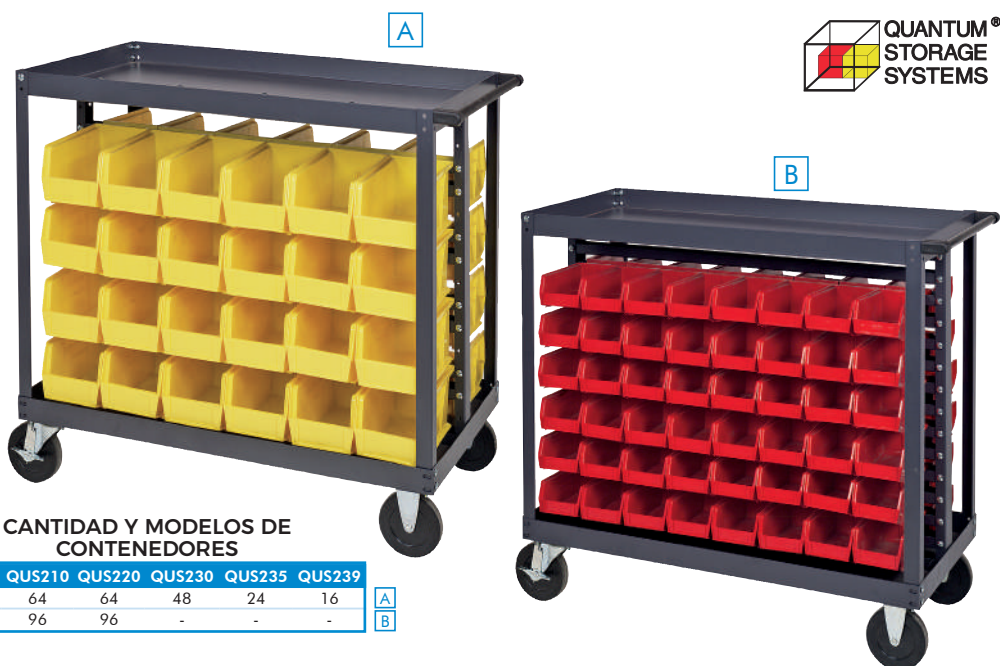

CANTIDAD Y MODELOS DE CONTENEDORES

NO. DIKEN	MODELO	DIMENSIONES	QUS200	QUS210	QUS220	QUS230	QUS235	QUS239
50 02 39	QRC-4D	36" x 24"	64	64	64	48	24	16
50 02 40	QRC-7D	36" X 18"	96	96	96	-	-	-



Disponibles: Disponible Sobre pedido

MANEJO DE MATERIALES

Rack Una Cara

- Modelo QRU-12S-240-24.
- Dimensiones: 36" x 15" x 53".
- Rack de una cara.
- Capacidad de 600 lbs.
- Incluye 24 contenedores del mod. QUS240.



A

Rack Doble Cara

- Modelo QRU-12D.
- Dimensiones: 36" x 20" x 53".
- Rack doble cara.
- Capacidad de 600 lbs.
- Los contenedores se venden por separado.
- Acepta 12 tamaños de contenedores.



B

Rack Doble Cara

- Modelo QRU-16D-230-96.
- Dimensiones: 36" x 20" x 59".
- Rack móvil doble cara.
- Capacidad de 1,600 lbs.
- Incluye 96 contenedores del mod. QUS230.

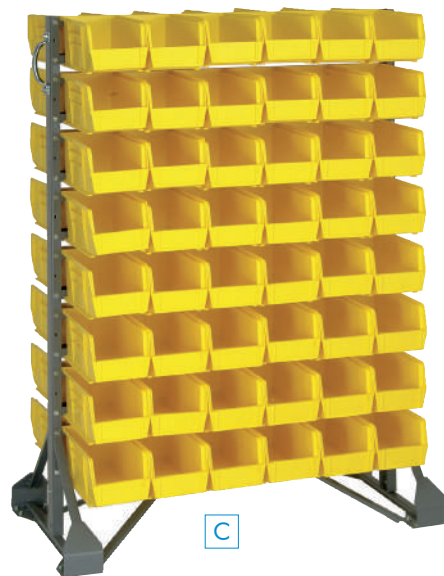

C

CANTIDAD Y MODELOS DE CONTENEDORES

NO. DIKEN	MODELO	DIMENSIONES	QUS																	
			200	210	220	221	224	230	234	235	239	240	241	242	245	250	255	260	265	270
50 02 58	QRU-12S	36" x 15" x 53"	96	96	96	96	-	-	-	-	24	24	24	20	-	12	12	12	20	8
50 02 59	QRU-12D	36" x 20" x 53"	192	192	192	-	-	-	-	48	48	48	40	-	24	24	24	40	16	
50 02 60	QRU-16D	36" x 20" x 59"	-	-	-	96	96	96	96	48	-	-	-	-	32	-	-	-	-	

A
B
C

*LOS PRECIOS MEJORAN, SEGÚN EL VOLUMEN DE COMPRA.

Contenedores Conductivos

- Proteja sus componentes electrónicos de la interferencia electromagnética o campos inducidos con estas gavetas de polipropileno conductivo.
- El material conductivo proporciona una barrera que estos campos no pueden penetrar y previenen la acumulación de carga electrostática.
- Las gavetas son conductivas permanente y no son afectadas por los limpiadores durante su lavado.
- Moldeado a partir de un polipropileno copolímero relleno de carbono que disminuyen las mediciones a menos de 0.1 segundos, cumpliendo con estándares como ASTM-D257.
- Color negro.



*LOS PRECIOS MEJORAN, SEGÚN EL VOLUMEN DE COMPRA.



Resistencia en superficies menos a 10⁵ Ohms por cuadro.

NO. DIKEN	MODELO	DIMENSIONES EXTERIOR L" x W" x H"	PIEZAS	CAP.
50 02 65	QUS200CO	5" x 4 1/8" x 3"	24	5 Lbs.
50 02 66	QUS210CO	5 3/8" x 4 1/8" x 3"	24	6 Lbs.
50 02 67	QUS220CO	7 3/8" x 4 1/8" x 3"	24	8 Lbs.
50 02 68	QUS230CO	10 7/8" x 5 1/2" x 5"	12	12 Lbs.
50 02 69	QUS235CO	10 7/8" x 11" x 5"	6	10 Lbs.
50 02 70	QUS239CO	10 3/4" x 8 1/4" x 7"	6	10 Lbs.
50 02 71	QUS240CO	14 3/4" x 8 1/4" x 7"	12	24 Lbs.
50 02 72	QUS250CO	14 3/4" x 16 1/2" x 7"	6	21 Lbs.
50 02 73	QUS255CO	16" x 11" x 8"	4	14 Lbs.
50 02 74	QUS260CO	18" x 11" x 10"	4	17 Lbs.
50 02 75	QUS270CO	18" x 16 1/2" x 11"	3	16 Lbs.

Kit Económico

- Estante de alambre de 4 niveles, con certificación NSF a un costo muy económico para su negocio.
- Organice todas sus tareas de inventarios, recepciones, almacenajes, etc. con este económico kit.

CARACTERÍSTICAS DE DESEMPEÑO DEL KIT ECONÓMICO

- Capacidad de carga de 300 lbs por estante.
- Diseño de ensamble en minutos.
- Estante de alambre permite la circulación del aire y una mínima acumulación de polvo.
- Los estantes se ajustan fácilmente cada pulgada.
- Solución de almacenamiento ideal para cualquier comercio, oficinas, almacén o uso en el hogar.
- Acabado cromado brillante.
- Incluye postes, estantes y todo lo que requiere (todo en una caja).
- No se requieren de herramientas.

NO. DIKEN	MODELO	DIMENSIONES (Ancho x Largo x Alto)	PESO DEL ESTANTE
50 02 92	RWR72-1830LD	18" x 30" x 72"	35 lbs.
50 02 93	RWR72-1836LD	18" x 36" x 72"	38 lbs.
50 02 94	RWR72-1842LD	18" x 42" x 72"	42 lbs.
50 02 95	RWR72-1848LD	18" x 48" x 72"	46 lbs.
50 02 96	RWR72-2430LD	24" x 30" x 72"	40 lbs.
50 02 97	RWR72-2436LD	24" x 36" x 72"	46 lbs.
50 02 98	RWR72-2442LD	24" x 42" x 72"	51 lbs.
50 02 99	RWR72-2448LD	24" x 48" x 72"	56 lbs.



**¡SUPER
PRECIO!**



Contenido de la Caja:
4 Estantes con Acabado Cromado.
4 Postes.
4 Paquetes de Clips WR-SS
(4 clips por paquete).

