



DikenTM

INTERNATIONAL

CATÁLOGO DE EQUIPOS

2020 / 2021

Diken de México



Empresa Certificada

DIVISIÓN NEGOCIOS DE CADENAS
AUTOSERVICIO, TIENDAS DE CONVENIENCIA, FOOD SERVICE E INSTITUCIONAL

DIVISIONES DE NEGOCIO DIKEN

Diken International está integrada por 6 Divisiones de Negocio brindando así una atención profesional a nuestros clientes:



MERCADOS META

División de Negocios de Cadenas

AUTOSERVICIO



Club de Precios
Autoservicio
Departamentales
Gasolineras
CEDIS

TIENDAS DE
CONVENIENCIA



Tienda de Conveniencia
Gasolineras
CEDIS

FOOD
SERVICE



Red de Distribuidores
Negocios de Cadenas

SUB MERCADO:

Restaurantes
Cafeterías
Bares
Cadenas de Comedores
Industriales

INSTITUCIONAL



Cadenas Salas de Cine
Cadenas de Hoteles
Casinos

UNIFORMES

Sugerencias para elegir una bota	8
Botas para trabajo	10
Cepillo para limpiar botas / cubre zapatos	26
Zapatos de seguridad premium / profesional / básica	30
Botas para áreas de congelación y refrigeración	38
Accesorios térmicos / ropa térmica	44
Capuchas / pasamontañas térmicas	63
Guante para bajas y altas temperaturas	64
Guantes de nitrilo / látex / nitrilo / guantes de neopreno-látex	73
Guía selección de guantes desechables	74
Dispensadores para guantes	78
Guantes desechables de polietileno / vinil / látex / pvc / vinil-nitrilo y nitrilo	81
Chaparreras	84
Mandiles para trabajo pesado / semi pesado y ligero	85
Batas para trabajo semi-pesado / ligero	91
Mangas	93
Desechables	94
Uniformes 80% poliéster / 20% algodón	101
Uniformes 100% algodón	102
Uniformes 100% algodón	103
Uniformes 100% poliéster y felpa poliéster	104
Overoles y batas industriales contra polvos / batas contra líquidos	105
Impermeables uso pesado / semi-pesado / ligero	108

SEGURIDAD PERSONAL

Guantes Sintéticos Resistentes al Corte	115
Guantes de Malla de Acero	118
Mangas Resistentes al Corte	124
Protectores Resistentes al Corte	125
Guantes para Áreas Generales	126
Ropa para Protección Personal	140
Abastecimiento de Guantes	141
Bebidas Hidratantes / Vasos Cónicos	142
Ropa Aluminizada / Ignífuga	144
Ropa para Arco Eléctrico	145
Ropa Antiestática	147
Protección Ergonómica	148
Chalecos Reflejantes	150
Señalización	152
Protección contra Caídas	157
Lentes de Seguridad	168
Protectores Faciales	174
Cascos de Semiseguridad / Seguridad	178
Tapones Auditivos	180
Orejeras	183
Respiradores	185
Equipo de Respiración y Soluciones de Escape	195
Detectores de Gases	197
Suministro de Aire a Presión Positiva	198
Tapetes	200
Bloqueo de Seguridad y Señalización	207
Sellos de Seguridad	212
Contención y Sistemas Antiderrames	215
Bidones de Seguridad	219
Trajes y Accesorios para Bombero	221
Traje Encapsulado	228
Lavaojos y Regaderas de Emergencia	229

HIGIENE Y MANTENIMIENTO

Cepillería	237
Lavabotas	251
Escobas y Cepillos Barredores	267
Cubiertas para Dispositivos Eléctricos	278
Recogedores	282
Jaladores	284
Mangos	295
Limpieza de Drenaje	304
Trapeadores y mangos para Trapeador	306
Anuncios de Precaución	311
Carros de Limpieza	316
Mops / Mangos / Bases	318
Fibras	322
Discos Abrasivos	328
Paños y Microfibras	331
Equipos Espumadores y Dosificadores CCS	343
Sistema de Lavandería	365
Hidrolavadoras	368
Unidad Mezcladora de Pared de Agua Fría y Vapor	373
Pistolas para Enjuagado	377
Lavamanos y Accesorios	390
Kits de Testeo	394
Sistemas de Monitoreo	397
Solución Integral para Baños	432
Secadores de Mano	442
Aromatizante en Aerosol	445
Bolsas para Basura	451
Productos con Detección de Metal	453

MANEJO DE MATERIALES

¿Qué es El Bpa?	456
Productos con Detección de Metal	457
Cajas y Recipientes para Alimentos Cajas y Recipientes	458
Para Alimentos	460
Recipientes para Ingredientes	461
Carros de Servicio	462
Plataformas Rodantes	465
Carros Utilitarios	466
Contenedores Volcadores	468
Centros de Trabajo / Gabinetes Móviles	469
Carros de Lavandería	470
Tinas para Almacenaje	472
Tinas de Acero Inoxidable / Elevador para Tinas	473
Separadores / Pallets	474
Tablas / Espátulas	477
Raspadores	478
Palas de Plástico	479
Palas de Plástico / Palas de Acero Inoxidable	480
Trinches / Cucharones de Policarbonato	481
Cucharones de Acero Inoxidable / Cucharones de Aluminio	482
Cucharones de Polipropileno / Jarra y Taza Medidora	483
Cubetas	485
Contenedores	506
Bolsas Para Basura	508
Especialidades	509
Contenedores Racks / Contenedores Conductivos	514
Kit De Estantes Completo	514

EQUIPOS DE MANTENIMIENTO Y OPERACIÓN EN PLANTA

Simbología Lubricantes Sprayon	516
Lubricantes Grado Alimenticio	515
Protectores y Recubrimientos para Soldadura	523
Lubricantes Industriales	524
Limpieza de Componentes Electrónicos	526
Desengrasantes para Limpiezas	528
Especialidades	529
Portaherramientas / Trapo Industrial	530
Marcadores Industriales	531
Cutters Nivel Industrial	534
Cutters Nivel Industrial Alimenticio	539
Cutters Nivel Industrial / Navajas Cerámicas	542
Navajas Tipo Herramientas	545
Navajas	549
Fundas	553
Linternas Uso Industrial	555
Cargadores / Baterías para Linternas	559

CUCHILLERÍA

Tabla de equivalencias	565
Cuchillos angostos para deshuese	566
Cuchillos anchos para deshuese	567
Cuchillos curvos para deshuese	568
Cuchillos curvos para deshuese / cuchillos fileteros	569
Cuchillos cimitarra / cuchillos para carnicero	570
Cuchillos para descuere	571
Cuchillos bisteceros / hachas	572
Cuchillos para pollo	573
Cuchillos para pollo / cuchillos especializados	574
Cuchillos mondadores	575
Cuchillos mondadores / cuchillos de mesa / sets	576
Rock & roll pizza / cuchillos especializados / cuchillos para sushi	577
Cuchillos para pan / cuchillos especializados	578
Cuchillos para chef	579
Fundas y estuches	580
Chairas	581
Asentadores / afilador automático	582
Afiladores / piedras para afilar	583
Afilador / pelapapas / tijeras	584
Tijeras	585
Ganchos / espolón / limpiador de huesos	586
Porta cuchillos / cadenas de plástico / esterilizador de cuchillos	587
Esterilizador de cuchillos / soporte de cuchillos / resistencias eléctricas	588

TERMÓMETROS

Control de Temperaturas	590
Termómetros Profesionales para Cocina	591
Termograficador de Temperatura en Tránsito, Desechable	592
Termograficador de Temperatura en Tránsito Reutilizable	593
Termómetros Digitales para Interior / Exterior	594
Termómetros para Almacén	595
Termómetros para Refrigerador / Congelador	597
Termómetros Bi-Metal	598
Termómetros Bi-Metal para Cocina	600

Termómetro Lavavajillas/ Etiquetas	601
Termómetros Digitales	602
Kit de Termocoples	604
Termocople / Sensores para Termocople Tipo K	605
Kit de Seguridad Alimentaria	607
Termómetros Infrarrojos	609
Timers	610

SOLUCIÓN PARA ALMACENAJE Y TRANSPORTACIÓN

Insertos para Alimentos.....	612
Contenedores para Alimentos.....	613
Recipientes para Ingredientes.....	617
Rejillas para Piso.....	618
Contenedores para Hielo.....	620
Plataformas Rodantes / Contenedores para Hielo.....	621
Contenedores para Cubiertos / platos.....	622
Guía para Racks.....	623
Racks para Vasos / Copas.....	624
Rack para Platos / Contenedor Térmico.....	625
Contenedores para Frío / Calor.....	626
Transportación.....	627
Anaqueles.....	628

SOLUCIÓN PARA PREPARACIÓN

Procesadores Manuales de Alimentos.....	630
Ralladores / Raspador / Abrelatas.....	631
Cucharas / Cucharones Porcionadores / Descorazonador.....	632
Cucharones / Palas / Espátulas.....	633
Cucharas y Cucharones para Servir.....	634
Bowls / Batidores / Espumadores.....	635
Panadería y Pastelería	636
Jarras Medidoras / Juego de Cucharas / Accesorios para Pizza.....	639
Cazos Cónicos / Ollas.....	640
Budineras / Ollas Express.....	641
Vaporeras.....	642
Sartenes.....	643
Sartenes Profesionales.....	644
Paeleras Cónicas Profesionales.....	645
Tablas de Corte	646
Soluciones para Cocina.....	648
Estación de Envolturas / Turbolicuador	649
Licuidoras.....	650

SOLUCIÓN PARA BUFFET

Insertos de Acero Inoxidable / Tapas.....	664
Cubiertas / Tazón.....	665
Charola.....	666
Charolas.....	667
Tazones / Chafer.....	668
Chafer.....	669
Cucharas y Pinzas Para Servir.....	670
Pinzas.....	671
Pinzas Con Mango De Color.....	672

SOLUCIÓN PARA HOSPITALIDAD

Licuidoras.....	674
Exprimidores Automáticos.....	677
Cafeteras.....	678
Waffleras.....	680
Coneras.....	681
Tostadores.....	682
Tostador de Pan / Hieleras.....	683
Equipamiento.....	684

SOLUCIÓN DE ACCESORIOS PARA SERVICIO

Bandejas / Cubreplatos / Cremeras / Ramekin.....	688
Bases de Madera y Comales / Vertedores / Saleros.....	689
Azucarero / Molino para Pimienta / Portacomandas / Porta Menú.....	690
Canastillas.....	691
Recipiente para Tortillas / Jarras / Cremera.....	692

SOLUCIONES DE SERVICIO

Vajillas.....	694
Platos para Postres / Exhibición.....	697
Vasos.....	698
Copas	699
Cubiertos.....	701

SOLUCIONES PARA BAR

Tapetes para Barra.....	704
Detapadores de Botella / Sacacorchos.....	705
Cucharas para Bar / Colador de Bebidas / Escarchador para Vasos.....	706
Detapadores de Botella / Sacacorchos.....	707
Vertedores.....	708
Jiggers / Mezcladores / Coctelera / Caja Condimentera / Charola para Bar.....	709
Copas / Vasos	710
Licuidoras.....	712

SOLUCIONES PARA FAST FOOD

Condimenteros.....	716
Accesorios para Condimenteros.....	725
Dispensadores a Presión.....	726
Dispensadores de Vasos.....	730
Accesorios.....	734
Dispensadores de Tapas.....	736
Dispensadores de Tapas Y Popotes.....	738
Dispensadores de Popotes.....	739
Dispensadores de Bebidas.....	740
Fast Food.....	741
Parrillas Calentadores de Hot Dogs.....	744
Exhibidores Fast Food.....	745
Exhibidores / Microondas.....	746

SOLUCIONES PARA HIGIENE

Trapeadores / Soluciones de Higiene.....	748
Cepillos / Soluciones de Higiene.....	749
Cepillos / Jaladores.....	750
Dispensadores / Contenedor.....	751
Cubetas / Contenedores.....	752
Limpieza de Equipos.....	753
Atrapa Insectos.....	754

SOLUCIONES PARA MANTENIMIENTO

rapeadores / Soluciones de Higiene.....	757
Cepillos / Soluciones de Higiene.....	758
Cepillos / Jaladores.....	759
Dispensadores / Contenedor.....	760
Cubetas / Contenedores.....	761
Cutter de Seguridad para Cartón.....	762

SOLUCIONES PARA TIENDAS DE CONVENIENCIA

Utensilios de Cocina.....	764
Tenazas / Brocha / Tabla para Picar.....	767
Cilindro y Portacilindros para Cubiertos / Jarra / Inserto Insertos.....	768
Charolas / Guía para Corte de Rebanadas.....	769
Charolas / Dimensiones.....	770
Condimenteros / Dimensiones.....	771
Estante / Cajonera / Rack para Insumos / Tambor de Polietileno.....	772

SOLUCIONES DE GASOLINERÍAS

Área de Baños.....	774
Limpieza General.....	775
Área de Exhibición.....	777
Traje de Bombero.....	778



SOLUCIÓN PARA ALMACENAJE Y TRANSPORTACIÓN

Producto	Página
Insertos para Alimentos.....	612
Contenedores para Alimentos.....	613
Recipientes para Ingredientes.....	617
Rejillas para Piso.....	618
Contenedores para Hielo.....	620
Plataformas Rodantes / Contenedores para Hielo.....	621
Contenedores para Cubiertos / platos.....	622
Guía para Racks.....	623
Racks para Vasos / Copas.....	624
Rack para Platos / Contenedor Térmico.....	625
Contenedores para Frío / Calor.....	626
Transportación.....	627
Anaqueles.....	628

Insertos y Tapas de policarbonato para Servicio de Alimentos



- Los recipientes y tapas de policarbonato soportan un uso exigente.
- Resisten los ácidos y aceites de las comidas y pueden soportar temperatura desde -40 °C hasta 100 °C (-40 °F hasta 212 °F).
- Use las tapas para uso hermético a prueba de filtración.

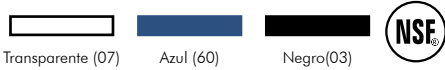

NO. DIKEN	MODELO	DESCRIPCIÓN	DIMENSIÓN	CAPACIDAD	COLOR
80 23 70	10202B	Un Entero	52.70 cm x 32.38 cm.	21.36 L.	07
80 23 69	10201B	Un Entero	52.70 cm x 32.3 cm.	13.99 L.	07
80 23 68	10200B	Un Entero	52.70 cm x 32.3 cm.	8.37 L.	07
80 26 08	10212B	Tapa Inteligente	Son aptas para todos los recipientes de un entero		60
80 23 73	10220B	Un Medio	32.39 cm x 26.37 cm.	3.96 L.	07
80 23 74	10221B	Un Medio	32.39 cm x 26.37 cm.	6.17 L.	07
80 24 00	10230U	Tapa con Mango	Son aptas para todos los recipientes de un medio.		07
70 32 13	30660	Un Tercio	32.39 cm x 17.78 cm.	2.64 L.	07
70 32 14	30660	Un Tercio	32.39 cm x 17.78 cm.	2.64 L.	03
70 40 23	30661	Un Tercio	32.39 cm x 17.78 cm.	4.19 L.	07
70 40 49.1	30580	Tapa Inteligente	Son aptas para todos los recipientes de un tercio.		60
80 24 07	10270U	Tapa con Mango	Son aptas para todos los recipientes de un tercio.		07
70 32 10	30681	Un Cuarto	26.04 cm x 16.21 cm.	3.08 L.	07
70 31 65	30684	Un Sexto	17.15 cm x 16.21 cm.	1.87 L.	07
70 40 49.1	30683	Un Sexto	17.15 cm x 16.21 cm.	1.87 L.	07
80 26 09	30582	Tapa Inteligente	Son aptas para todos los recipientes de un sexto.		60
80 24 14	10310U	Tapa con Mango	Son aptas para todos los recipientes de un sexto.		07
80 24 17	10317U	Tapa Plana con Muesca	Son aptas para todos los recipientes de un sexto.		07
80 25 82	10318Z	Tapa con Bisagra y Muesca	Son aptas para todos los recipientes de un sexto.		07
70 40 49.2	10319Z	Tapa con Manija y Muesca	Son aptas para todos los recipientes de un sexto.		07
80 26 07	30686	Un Noveno	17.15 cm x 10.8 cm.	0.77 L.	07
80 25 98	30687	Un Noveno	17.15 cm x 10.8 cm.	1.1 L.	07
80 26 12	30688	Un Noveno	17.15 cm x 10.8 cm.	1.54 L.	07
80 26 11	30583	Tapa Inteligente	Son aptas para todos los recipientes de un noveno.		60

Empaque de 6 piezas

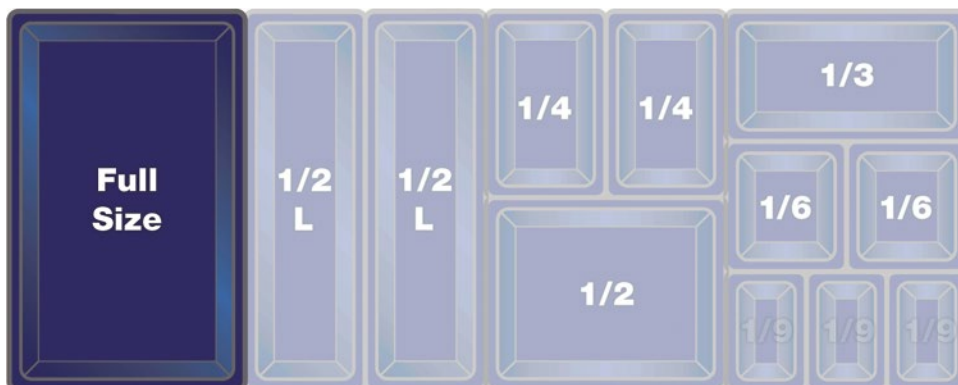

Disponible Sobre pedido

Contenedores Cuadrados para Almacenamiento de Comida



Los contenedores para almacenamiento StorPlus son transparentes y tienen tapas con cierre hermético, lo que mejora la organización y reduce el riesgo de contaminación cruzada, y facilitar el trabajo.

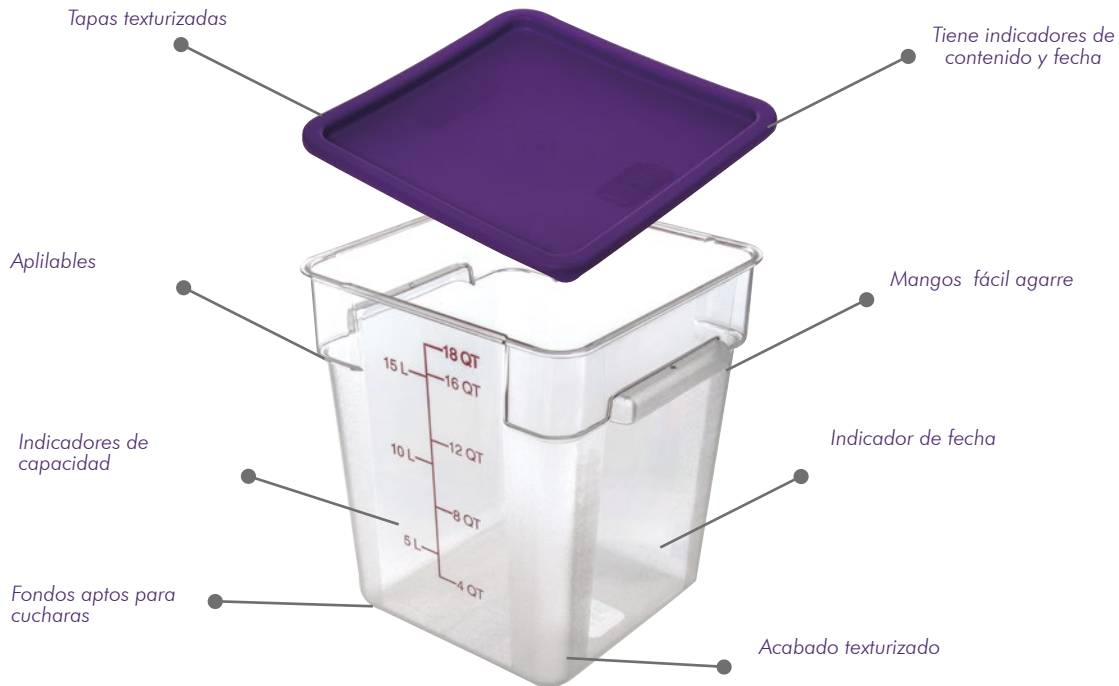

- Son perfectos para almacenar alimentos condimentos y especias.
- Su composición de policarbonato transparente asegura una larga duración.
- Soporta temperaturas desde -40 °C a 100 °C (-40 °F a 212 °F).
- Son fáciles de apilar.
- Las tapas cuentan con codificación de color.
- Tiene un acabado en el interior liso para facilitar su limpieza.
- Aptos para lavavajillas.



Empaque de 6 piezas



NO. DIKEN	MODELO	COLOR	PRODUCTO	CAPACIDAD
70 30 95	10720	07	Contenedor de Policarbonato, Base cuadrada de 18.11 cm x 9.68 cm	1.89 L.
80 25 11	10721	07	Contenedor de Policarbonato, Base cuadrada de 18.11 cm x 18.57 cm	3.79 L.
80 25 12	10722	07	Contenedor de Policarbonato, Base cuadrada de 22.23 cm x 18.57 cm	5.68 L.
80 25 13	10723	07	Contenedor de Policarbonato, Base cuadrada de 22.23 cm x 22.86 cm	7.57 L.
80 25 14	10724	07	Contenedor de Policarbonato, Base cuadrada de 28.27 cm x 20.96 cm	11.36 L.
80 25 15	10725	07	Contenedor de Policarbonato, Base cuadrada de 28.27 cm x 31.9 cm	17.03 L.
80 25 16	10726	07	Contenedor de Policarbonato, Base cuadrada de 28.27 cm x 40 cm	20.82 L.



NO. DIKEN	MODELO	COLOR	PRODUCTO	CAPACIDAD
70 30 96	10740	08	Tapa cuadrada de 18.57 cm por lado	1.89 L. a 3.79 L.
80 25 83	10740	89	Tapa cuadrada de 18.57 cm por lado	1.89 L. a 3.79 L.
80 25 25	10741	05	Tapa cuadrada de 22.86 cm por lado	5.68 L. a 7.57 L.
80 25 84	10741	89	Tapa cuadrada de 18.57 cm por lado	5.68 L. a 7.57 L.
80 25 26	10742	60	Tapa cuadrada de 28.91 cm por lado	11.36 L, 17.03 L, 20.82 L.
80 25 85	10742	89	Tapa cuadrada de 28.91 cm por lado	11.36 L, 17.03 L y 20.82 L.

Contenedor Económico para Ahorrar Espacio

- Una alternativa para almacenar comida más limpia y segura que las cajas de cartón.
- Su forma cuadrada permite un almacenamiento práctico en el congelador.
- Graduaciones de volúmen que indican su capacidad.
- Soporta temperaturas desde -40 °C a 82.2 °C (-40 °F a 180 °F).
- Aptos para lavavajillas.

Blanco (02) Traslúcido(30)



Empaque de 12 piezas

NO. DIKEN	MODELO	COLOR	PRODUCTO	CAPACIDAD
70 40 30	1532	02	Contenedor de Polietileno, 16.82 x 10.47 cm	1.89 L.
70 40 32	1556	02	Contenedor de Polietileno, 21.84 cm x 20.63 cm	5.68 L.

NO. DIKEN	MODELO	COLOR	PRODUCTO	CAPACIDAD
70 40 31	ST1573	30	Tapa cuadrada 16.82 cm por lado	2qt y 4 qt
70 40 33	ST1587	30	Tapa cuadrada 36.4 cm por lado	6 qt y 8 qt



CARLISLE
FOODSERVICE PRODUCTS

Contenedores para Almacenamiento de Comida

- Su composición de policarbonato transparente ultra resistente asegura una máxima durabilidad y permite identificar fácilmente el contenido.
- Son fáciles de apilar.
- Los contenedores de policarbonato transparente pueden soportar temperaturas desde -40 °C a 100 °C (-40 °F a 212 °F).
- Aptos para lavavajillas.

Rojo (05) Transparente (07) Verde(08) Azul(60) Traslúcido(30)



Empaque de 12 piezas

NO. DIKEN	MODELO	DESCRIPCIÓN	COLOR	CAPACIDAD
80 25 40	10761	Contenedor Redondo	07	1.1 L.
80 25 41	10763	Contenedor Redondo	07	2.2 L.
80 25 42	10764	Contenedor Redondo	07	4.41 L.
70 30 29	10765	Contenedor Redondo	07	6.61 L.
80 25 44	10766	Contenedor Redondo	07	8.81 L.
70 30 30	10767	Contenedor Redondo	07	13.22 L.
70 30 31	10768	Contenedor Redondo	07	19.82 L.
80 25 47	10769	Contenedor Redondo	07	24.23 L.

NO. DIKEN	MODELO	DESCRIPCIÓN	CAPACIDAD	COLOR
80 25 48	10770	Tapa Redonda	1.1 L.	30
80 25 49	10771	Tapa Redonda	2.2 L. y 4.41 L.	08
80 25 50	10772	Tapa Redonda	6.61 L. y 8.81 L.	05
80 25 51	10773	Tapa Redonda	13.22 L, 19.82 L y 24.23 L.	60



CARLISLE
FOODSERVICE PRODUCTS

Contenedores para Baño María

- Los recipientes para baño María son contenedores redondos para almacenamiento de comida.
- Son fáciles de apilar.
- Los contenedores de polietileno blanco pueden soportar temperaturas desde -40 °C a 82.2 °C (-40 °F a 180 °F).
- Aptos para lavavajillas

Blanco (02)



CARLISLE
FOODSERVICE PRODUCTS

NO. DIKEN	MODELO	DESCRIPCIÓN	COLOR	CAPACIDAD	EMPAQUE
70 40 34	0350	Contenedor Redondo	02	3.85 L.	12 piezas
70 40 28	0600	Contenedor Redondo	02	6.61 L.	12 piezas.
80 25 66	1200	Contenedor Redondo	02	13.22 L.	6 piezas.

NO. DIKEN	MODELO	DESCRIPCIÓN	COLOR	CAPACIDAD	EMPAQUE
70 40 35	0203	Tapa	02	2 qt y 3.5 qt.	12 piezas.
70 40 29	0603	Tapa	02	6 qt y 8 qt.	12 piezas.
80 25 71	1202	Tapa	02	12 qt, 18 qt y 22 qt.	6 piezas.

Cajas para Almacenamiento de Alimentos



Los recipientes para almacenamiento StorPlus codificados por color son una solución que ayuda a los empleados a identificar fácilmente los contenedores correctos, lo que elimina el riesgo de contaminación cruzada.

- Esquinas superiores e inferiores reforzadas, tanto en caja como en tapa, que ayudan a prevenir el astillado.
- Las cajas de 30.5 x 45.7 cm (12" x 18") cuentan con indicadores de capacidad que permiten el control de porciones para sistema de medición.
- Todos los modelos están diseñados para ser apilables, almacenándose fácil y eficientemente.
- Adaptables a carros y racks estándar.
- La superficie lisa de su interior facilita la limpieza.
- Las cajas de policarbonato proporcionan una fácil visibilidad, mayor resistencia a los ácidos y aceites alimenticios.
- Soporta temperaturas de -40 °C a 100°C (-40 °F a 212 °F).
- Aptas para lavavajillas.

Orden de apilado recomendado por ServerSafe

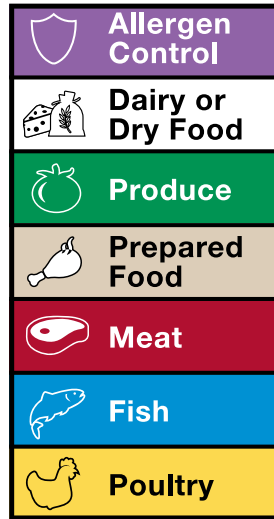

Tapa Texturizada
Texturizado antideslizante para una mayor duración.

Esquinas de la tapa Reforzadas para evitar quiebres y astillado.

Acabado texturizado Evita rayones y lo mantiene como nuevo durante más tiempo.

Indicadores de Fecha En los cuatro lados para un fácil reconocimiento.

Uso recomendado Los recipientes transparentes son ideales para lácteos y comidas cocinadas o listas para comer.

Esquinas del recipiente reforzadas Evitan quiebres y astillado.

Tapas apilables Se ajustan firmemente al recipiente, evitan derrames, pérdida de humedad y contaminación.

Asas reforzadas tienen una mayor resistencia y rigidez para un agarre más seguro.

Indicadores de capacidad (solo en cajas de 12" x 18").



Caja de Policarbonato Transparente

NO. DIKEN	MODELO	COLOR	DIMENSIONES	CAPACIDAD	EMPAQUE
70 40 48.1	10611	07	30.48 cm x 45.72 cm x 15.24 cm.	8.81 L.	6 piezas.
80 24 99	10612	07	30.48 cm x 45.72 cm x 15.24 cm.	15.42 L.	6 piezas.
80 25 02	10621	07	45.72 cm x 66.04 cm x 15.24 cm.	31.44 L.	6 piezas.
80 25 03	10622	07	45.72 cm x 66.04 cm x 22.86 cm.	55.06 L.	4 piezas.
80 25 05	10624	07	45.72 cm x 66.04 cm x 38.10 cm.	94.71 L.	3 piezas.
80 25 08	10629	07	45.72 cm x 66.04 cm.	---	6 piezas.

Tapas de Policarbonato Codificado por Color

NO. DIKEN	MODELO	COLOR	DIMENSIONES	EMPAQUE
80 24 80-3-05	10617C	05	30.48 cm x 45.72 cm.	6 piezas.
80 24 80-3-09	10617C	09	30.48 cm x 45.72 cm.	6 piezas.
70 30 94	10617	07	30.48 cm x 45.72 cm.	6 piezas.
80 24 80-3-14	10617C	14	30.48 cm x 45.72 cm.	6 piezas.
80 24 80-3-22	10617C	22	30.48 cm x 45.72 cm.	6 piezas.
80 24 85-1-05	10627C	05	30.48 cm x 45.72 cm.	6 piezas.
80 24 85-1-09	10627C	09	30.48 cm x 45.72 cm.	6 piezas.
80 24 85-1-14	10627C	14	30.48 cm x 45.72 cm.	6 piezas.
80 24 85-1-22	10627C	22	30.48 cm x 45.72 cm.	6 piezas.
80 25 86	10627C	89	30.48 cm x 45.72 cm.	6 piezas.
80 25 06	10627	07	66 cm x 45.72 cm.	6 piezas.

Caja de Policarbonato Codificado por Color

NO. DIKEN	MODELO	COLOR	DIMENSIONES	CAPACIDAD	EMPAQUE
80 24 78-2-05	10611C	05	30.48 cm x 45.72 cm x 15.24 cm.	15.42 L.	6 piezas.
80 24 78-2-09	10611C	09	30.48 cm x 45.72 cm x 15.24 cm.	15.42 L.	6 piezas.
80 24 78-2-14	10611C	14	30.48 cm x 45.72 cm x 15.24 cm.	15.42 L.	6 piezas.
80 24 78-2-22	10611C	22	30.48 cm x 45.72 cm x 15.24 cm.	15.42 L.	6 piezas.
80 24 79-4-05	10612C	05	30.48 cm x 45.72 cm x 22.86 cm.	22.02 L.	6 piezas.
80 24 79-4-09	10612C	09	30.48 cm x 45.72 cm x 22.86 cm.	22.02 L.	6 piezas.
80 24 79-4-14	10612C	14	30.48 cm x 45.72 cm x 22.86 cm.	22.02 L.	6 piezas.
80 24 79-4-22	10612C	22	30.48 cm x 45.72 cm x 22.86 cm.	22.02 L.	6 piezas.
80 24 81-5-05	10621C	05	45.72 cm x 66.04 cm x 15.24 cm.	37.44 L.	6 piezas.
80 24 81-5-09	10621C	09	45.72 cm x 66.04 cm x 15.24 cm.	37.44 L.	6 piezas.
80 24 81-5-14	10621C	14	45.72 cm x 66.04 cm x 15.24 cm.	37.44 L.	6 piezas.
80 24 81-5-22	10621C	22	45.72 cm x 66.04 cm x 15.24 cm.	37.44 L.	6 piezas.
80 25 87	10621C	89	45.72 cm x 66.04 cm x 15.24 cm.	37.44 L.	6 piezas.
80 24 82-6-05	10622C	05	45.72 cm x 66.04 cm x 22.86 cm.	55.06 L.	4 Piezas.
80 24 82-6-09	10622C	09	45.72 cm x 66.04 cm x 22.86 cm.	55.06 L.	4 Piezas.
80 24 82-6-14	10622C	14	45.72 cm x 66.04 cm x 22.86 cm.	55.06 L.	4 Piezas.
80 24 82-6-22	10622C	22	45.72 cm x 66.04 cm x 22.86 cm.	55.06 L.	4 Piezas.
80 25 88	10622C	89	45.72 cm x 66.04 cm x 22.86 cm.	55.06 L.	4 Piezas.
80 24 84-9-05	10624C	05	45.72 cm x 66.04 cm x 38.1 cm.	94.71 L.	3 piezas.
80 24 84-9-09	10624C	09	45.72 cm x 66.04 cm x 38.1 cm.	94.71 L.	3 piezas.
80 24 84-9-14	10624C	14	45.72 cm x 66.04 cm x 38.1 cm.	94.71 L.	3 piezas.
80 24 84-9-22	10624C	22	45.72 cm x 66.04 cm x 38.1 cm.	94.71 L.	3 piezas.



Cajas para Alimentos

- Mod. en Policarbonato: 3306 (A), 3308 (B), 3300 (C), 3328 (D), 3301 (E), 3307 (F), 3309 (G), 3304 (H), 3302 (a) y 3310 (b).
- Mod. en Polietileno: 3508 (I), 3500 (J), 3501 (K), 3509 (L), 3504 (M), 3502 (c) y 3510 (d).
- Reduce los costos disminuyendo los desperdicios.
- Policarbonato transparente para una buena visibilidad, durabilidad y resistencia a las manchas.
- Polietileno blanco para almacenamiento y transporte más económico.
- Aptas para lavaplatos y congeladores.
- Paneles en las cajas con tapas para controlar la fecha: facilitan el control del inventario.
- Vienen en tamaños industriales estándar para poder guardarlas en estanterías y mostradores.
- Certificación NSF y aptos para máquina lavalozas comerciales.
- Este equipo ayuda a cumplir con las normas HACCP.
- Tapas ajustadas que cierran a presión.



CAJA Y TAPAS EN POLICARBONATO

NO. DIKEN	PRODUCTO	DIMENSIONES	CAPACIDAD	COLOR
10 15 35.6	Caja	66 x 45.7 x 8.9 cm.	18.9 L	Transparente
10 15 35.1	Caja	66 x 45.7 x 15.2 cm.	32.2 L	Transparente
10 15 35.2	Caja	66 x 45.7 x 22.9 cm.	47.3 L	Transparente
10 15 35.5	Caja	66 x 45.7 x 30.5 cm.	62.9 L	Transparente
10 15 35.3	Caja	66 x 45.7 x 38.1 cm.	81.4 L	Transparente
10 22 50	Caja	45.7 x 30.5 x 8.8 cm.	7.6 L	Transparente
10 22 50.1	Caja	45.7 x 30.5 x 15.2 cm.	13.2 L	Transparente
10 22 50.3	Caja	45.7 x 30.5 x 22.9 cm.	18.9 L	Transparente
10 15 35.4	Tapa	66 x 45.7 cm.	---	Transparente
10 22 51	Tapa	45.7 x 30.5 cm.	---	Transparente

A
B
C
D
E
F
G
H
a
b

CAJA Y TAPAS EN POLIETILENO

NO. DIKEN	PRODUCTO	DIMENSIONES	CAPACIDAD	COLOR
10 15 34.1	Caja	66 x 45.7 x 15.2 cm.	32.2 L	Blanco
10 15 34.2	Caja	66 x 45.7 x 22.9 cm.	47.3 L	Blanco
10 15 34.3	Caja	66 x 45.7 x 38.1 cm.	81.4 L	Blanco
10 18 00	Caja	45.7 x 30.5 x 15.2 cm.	13.2 L	Blanco
10 18 83.2	Caja	45.7 x 30.5 x 22.9 cm.	18.9 L	Blanco
10 15 34.4	Tapa	66 x 45.7 cm.	---	Blanco
10 18 83.3	Tapa	45.7 x 30.5 cm.	---	Blanco

I
J
K
L
M
c
d

Recipientes Redondos para Alimentos

Recipientes económicos, duraderos y fáciles de usar.

- Se pueden apilar, disponibles en polietileno blanco.
- Límites de temperatura -34 °C (93 °F), 100 °C (212 °F).
- Certificación NSF, aptos para máquinas lavalozas comerciales.
- Libre de BPA.
- Solo Mod. 5729 incluye asa.



NO. DIKEN	MODELO	DIMENSIONES	CAPACIDAD
10 18 92	5720	21.6 cm día. x 10.2 cm	1.9 L
10 18 92.1	5721	21.6 cm día. x 19.7 cm	3.8 L
10 18 92.2	5723	25.4 cm día. x 19.4 cm	5.7 L
10 18 92.3	5724	25.4 cm día. x 27 cm	7.6 L
10 18 92.4	5726	33.3 cm día. x 20.6 cm	11.4 L
10 18 92.5	5727	33.3 cm día. x 30.2 cm	17 L
10 18 92.6	5728	33.3 cm día. x 35.6 cm	20.8 L
10 18 92.7	5729	33.3 cm día. x 35.6 cm	20.8 L

NO. DIKEN	MODELO	DIMENSIONES	COLOR
10 18 93.1	5722	Tapa para 1.9 L y 3.8 L	Amarillo
10 18 93.2	5725	Tapa para 5.7 L y 7.6 L	Amarillo
10 18 93.3	5730	Tapa para 11.4 L, 17 L y 20.8 L	Amarillo

Recipientes para Ingredientes

- Mod. 3600-88 (A), 3602-88 (B), 3603-88 (C), 9G57 (D), 9G58 (E), 9G60 (F) 9F77 (a), 9F78 (b) y 9F79 (c).
- Almacene, transporte y mida los ingredientes con exactitud garantizada.
- Sistema de gancho (patente pendiente), permite almacenar la pala dentro del recipiente.
- Tapa transparente para identificar fácilmente el contenido.
- Cerrojo para asegurar la tapa a la base y proteger la calidad de los ingredientes.
- Construcción de resina estructural de grado industrial para mayor durabilidad.
- Superficies lisas fáciles de limpiar.
- Ruedas que permiten mover el recipiente fácilmente.
- Ayuda a cumplir con los requisitos del código de alimentos 3-304.12 de la FDA.



PROTECCIÓN
La manija de la pala se sostiene dentro del recipiente de ingredientes para evitar contaminación cruzada.

SEGURIDAD
Enganche de presión, asegura la tapa a la base para el fácil manejo.

PRODUCTIVIDAD
El nuevo gancho para la pala (patente pendiente), permite que ésta sea de fácil acceso en cada recipiente de ingredientes.



NO. DIKEN	PRODUCTO	DIMENSIONES	CAPACIDAD
10 15 36.1	Recipiente de Frente Inclinado y Puerta Corrediza	74.3 x 33.4 x 71.1 cm.	94.6 L.
10 15 37.1	Recipiente de Frente Inclinado y Puerta Corrediza	74.9 x 39.4 x 71.1 cm.	118.3 L.
10 15 38.1	Recipiente de Frente Inclinado y Puerta Corrediza	75.6 x 45.7 x 71.1 cm.	142 L.
10 22 58	Recipiente de Ingredientes Prosave	59.7 x 29.2 x 42.9 cm.	23.6 L.
10 22 59	Recipiente de Ingredientes Prosave	59.7 x 48.8 x 42.9 cm.	47.3 L.
10 22 60	Recipiente de Ingredientes Prosave	38.1 x 29.8 x 21.6 cm.	9.5 L.
10 15 36.2	Tapa Corrediza para Recipiente de 0.08 m³	73.7 x 30.7 x 4.8 cm.	---
10 15 37.2	Tapa Corrediza para Recipiente de 0.1 m³	73.7 x 36.8 x 4.8 cm.	---
10 15 38.2	Tapa Corrediza para Recipiente de 0.12 m³	73.7 x 43.7 x 4.8 cm.	---

LOS RECIPIENTES INCLUYEN CUCHARAS

Contenedores para Ingredientes

- Mod. 9G7300 (A), 9G7400 (B), 9G7500 (C) y 9G2640 (D).
- La tapa giratoria permite el acceso a una mano.
- La cuchara interna cumple con el código para acceso seguro.
- Opción de gancho para los recipientes de 32 y 64 oz.
- Las cucharas Contour permiten flexibilidad en el acceso a los ingredientes.
- Ventanas transparentes para identificación de los ingredientes y manejo de inventarios.
- Certificado ante NSF/ANSI/3-A y 2.



NO. DIKEN	PRODUCTO	CAPACIDAD
10 16 48.1	Combo Tapa Deslizante con Cuchara de 2 Tazas y Contenedor BRUTE®	23.6 L.
10 16 48.2	Combo Tapa Deslizante con Cuchara de 3 Tazas y Contenedor BRUTE®	59.1 L.
10 16 48.3	Combo Tapa Deslizante con Cuchara de 4 Tazas y Contenedor BRUTE®	94.6 L.
10 15 13	Plataforma Rodante para Contenedor	---

Sistema de Rejillas para Piso

- Mod. 2710.
- Sistema modular por enganche brinda una superficie elevada en áreas de almacenamiento en frío o en seco.
- Es perfecto para áreas donde se acumula humedad en el suelo.
- Su diseño abierto permiten la circulación del aire.
- Las unidades cuadradas de 30.48 cm. Se enganchan entre sí y soportan 14.63 toneladas po metro cuadrado.
- Está hecho de polietileno de alta densidad aprobado por la FDA, y soporta temperaturas desde -40 °C hasta 82 °C.
- Aprobado por NSF; apto para lavavajillas o para lavar con manguera.
- Dimensiones: 30.4 x 30.4 x 3.81 cm.

NO. DIKEN
80 25 78



CARLISLE
FOODSERVICE PRODUCTS

Cubierta de Plastico para Rack

- Mod. 10351.
- Fabricada en plástico.
- Dimensiones 63.5" x 26" x 3.5" (161.2 x 66 x 8.8 cm).

NO. DIKEN
70 31 80



Diken
INTERNATIONAL



CONTENEDORES PARA HIELO



Recipiente Original y Shorty Saf-T-Ice

- Contenedor para transporte seguro de hielo.
- Haccp Hanger reduce el cansancio y las lesiones de la espalda.
- Manipulación más fácil y controlada
- Sistema completo para evitar contaminación de la máquina de hielo al consumo.
- Protege el hielo del contacto con las manos.



NO. DIKEN	MODELO	DESCRIPCIÓN	CAPACIDAD
70 31 40	SI6000	Contenedor Original Saf-T-Ice	22.7 L.
70 31 76	SI6100	Contenedor Redondo	18.09 L.
84 01 66	SI8500	Contenedor Original Saf-T-Ice (SI6000) y Sistema Scoop Guardian (SI9000)	
84 00 65	SI6500	Tapa para Transporte Sanitario y Seguro de Hielo	
84 01 70	SICART60	Sistema de Transporte para 2 recipientes SI6000 Saf-T-Ice	
84 01 71	SICART61	Sistema de Transporte para 2 Recipientes SI6100 Saf-T-Ice	
84 00 45	SI5000	Sistema Scoop Guardian (1) Saf-T-Scoop (1) accesorio portador Guardian con tapa extraíble de drenaje, (1) herramientas de montaje del conjunto.	177-295 ml.
84 00 78	SI5500	Saf-T-Scoop (solo pala).	177-295 ml.
70 31 41	SI7000	Sistema Scoop Guardian. (1) Saf-T-Scoop, (1) accesorio portador Guardian con tapa extraíble de drenaje, (1) herramientas de montaje del conjunto.	355-473 ml.
70 31 42	SI7500	Saf-T-Scoop (solo pala).	355-473 ml.
84 00 12	SI7700	Sistema Scoop Guardian. (1) Saf-T-Scoop, (1) accesorio portador Guardian con tapa extraíble de drenaje, (1) herramientas de montaje del conjunto.	597-710 ml.
84 02 79	SI7750	Saf-T-Scoop. (solo pala).	597-710 ml.
70 31 43	SI9000	Sistema Scoop Guardian (1) Saf-T-Scoop (1) accesorio portador Guardian con tapa extraíble de drenaje, (1) herramientas de montaje del conjunto.	1.9-2.5 L.
70 31 44	SI9500	Saf-T-Scoop (solo pala).	1.9-2.5 L.
84 02 64	SI7850	Saf-T-Scoop (solo pala).	236-710 ml.
84 02 80	SI7800	Sistema Scoop Guardian de (1) Saf-T-Scoop (1) accesorio portador Guardian con tapa extraíble de drenaje, (1) herramientas de montaje del conjunto.	1.9-2.5 L.
84 02 23	SI4550	Saf-T-Scoop (solo pala)	118-177 ml.
84 02 12	SILD6000	Recipiente para Hielo Light Duty.	22.7 L.
84 00 83	SI2000	6" de Ancho x 7" de Largo	2.54 L.
84 02 78	SI2000BK	6" de Ancho x 7" de Largo	2.54 L.



SICART60



SILD6000



SI2000



SI2000BK





Sistema de Manejo de Hielo ProServe

- Mod. 9F55 (A).
- El carrito de hielo promueve la transferencia segura de hielo para reducir el riesgo de contaminación cruzada y mejora la seguridad de los empleados.
- Puede contener hasta 45.3 kg. de hielo.
- Ruedas de 12.7 cm que no dejan marcas.
- Mod. 9F53 (B), 9F54 con adaptador de gancho (C).
- Recipientes de policarbonato que cuenta con un mango ergonómico para una mayor comodidad.
- Mod. 9F50 (D).
- Cuchara de policarbonato con guarda de mano.
- Mod. 9F73 (E).
- Tapa para recipiente color negro.



NO. DIKEN	DIMENSIONES	CAPACIDAD
10 22 65	54.6 x 14.3 x 99.3 cm.	45.3 kg.
10 16 61	26.7 x 33.8 x 56.1 cm.	20.8 L.
10 16 63	31 x 33.8 x 56.1 cm.	20.8 L.
10 16 62	30.5 x 17 x 19.6 cm.	2.2 L.
10 16 64	30.5 x 28.6 x 5.1 cm.	---

A
B
C
D
E



Carros para Hielo con Aislamiento

- Construcción cateraide robusta de polietileno resistente a los rayones y a las manchas.
- Relleno con aislación de espuma gruesa para mejor conservación de la temperatura.
- Sus esquinas interiores redondeadas y tapa extraíble facilitan la limpieza.
- Bisagra de acero inoxidable reforzadas.
- Ruedas resistentes de 12.7 cm de diámetro que se deslizan fácilmente.



IC2220

Carro de 90.72 kg.

- Al abrirse, la tapa plana contra el lateral de la unidad para ahorrar espacio.
- Grifo frontal para rápido drenaje y fácil limpieza; en el interior tiene una base inclinada para un completo escurrimiento.
- Ruedas traseras de 25.4 cm de diámetro que no dejan marca y se deslizan fácilmente incluso en superficie accidentadas.

Carro de 56.7 kg.

- Los carros para hielo IC2250 tienen una altura de 73.03 cm, lo que los hace ideales cuando no se dispone de mucho espacio.



IC2250



NO. DIKEN	MODELO	COLOR	DIMENSIONES
80 17 08-3-03	IC2220	03	Carro para hielo 90.72 kg.
80 17 08-3-08	IC2220	08	Carro para hielo 90.72 kg.
80 17 09	IC2250	03	Carro para hielo 56.7 kg.

Organizador de Cubiertos



- Mod.1071.
- Las bandejas para cubiertos de gran resistencia tienen asas moldeadas para un fácil agarre.
- A prueba de rayones, grasa y manchas.
- Dimensiones:
21 1/4" x 11 1/2" x 3 3/4"
(54 x 29.2 x 9.5 cm).
- Aptos para lavavajillas.



Gris (23)

NO. DIKEN	MODELO	COLOR
80 27 38	1071	23

Organizador de Cubiertos



- Mod. 3362.
- Hecho del plástico durable.
- Mantiene los productos organizados y accesibles.
- Ideal para el almacenamiento de cubiertos.
- Dimensiones:
21 1/4" x 11 1/2" x 3 3/4"
(54 x 29.2 x 9.5 cm).



NO. DIKEN	MODELO	COLOR
10 16 26	3362	Gris

Recipientes para Platos Sucios



- Mod. 44010.
- Sus singulares bordes reforzados evitan que se doblen, arqueen o rompan, lo que permite proteger su valiosa inversión en vajilla.
- Asas para un agarre seguro y cómodo.
- Dimensiones: 20" x 15" x 5" (50.8 x 38.1 x 12.7 cm).



Blanco (02) Negro (03)

NO. DIKEN	MODELO	DESCRIPCIÓN	COLOR
10 18 08	44010	58.8 x 38.1 x 12.7 cm.	02
80 27 40	44010	58.8 x 38.1 x 12.7 cm.	03

Caja para Uso General



- Mod. 3690 (A), 3349 (C), 3351 (B), y 3616 (a).
- Fabricadas de plástico durable de calidad comercial, con manijas reforzadas, base y bordes con resistencia adicional.
- Esquinas redondeadas para fácil limpieza.
- Certificación por la NSF, aptos para lavalozas comerciales.



NO. DIKEN	MODELO	DIMENSIONES	CAPACIDAD	COLOR
10 18 82	3690	36.5 x 31.4 x 13.7 cm.	10.4 L	Blanco
10 22 66	3349	12.7 x 50.8 x 38.1 cm.	17.4 L	Gris
10 16 27	3351	54.6 x 43.5 x 17.8 cm.	27 L	Gris
10 18 82.1	3616	38.1 x 32.4 cm.	---	Blanco





Guía de Rack para Vasos y Copas

Instrucciones:

- Coloque el vaso/copa abajo sobre el círculo medio de la guía de tamaños; el centro del vaso (o el tallo de la copa) debe estar alineado con el centro de la guía.
- Visualice la base del vaso/copa.
- Localice el círculo más pequeño de la guía en el que quepa completamente el diámetro externo mayor de su vaso/copa, pero sin tocarlo; esta es la cantidad de compartimentos que debe tener el cajón.
- Coloque la boca del vaso/copa contra la base de la guía vertical en el lado derecho de la página, con la base apuntando hacia la parte superior de la página.
- Mientras sostiene el vaso/copa contra la guía vertical, visualice a qué altura llega la base del vaso/copa; la línea que sigue a la base indica la cantidad de extensores que requiere el cajón.
- El exclusivo sistema de cajones para lavar vajilla OptiClean de Carlisle le permite armar el cajón perfecto para cualquier aplicación. Los vasos o copas con una altura máxima superior a los 26.67 cm necesitan más de cinco extensores.

Guía de tamaño

- Nota: La siguiente guía representa el diámetro/tamaño que deben tener las copas y vasos recomendados para caber en el compartimento correspondiente.

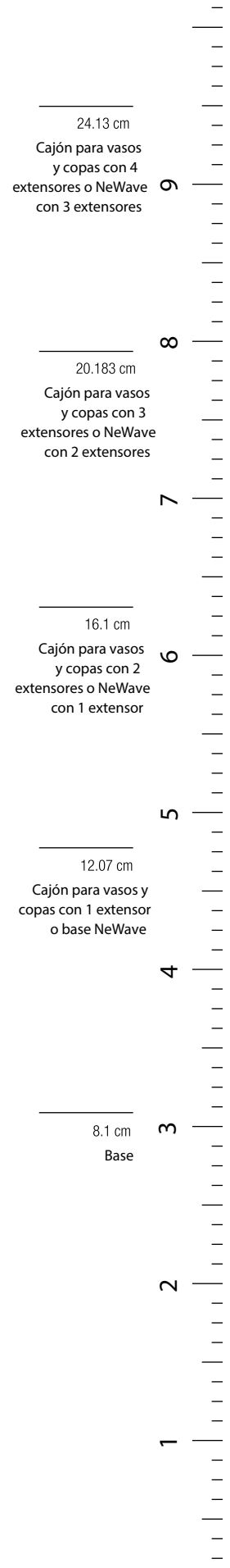
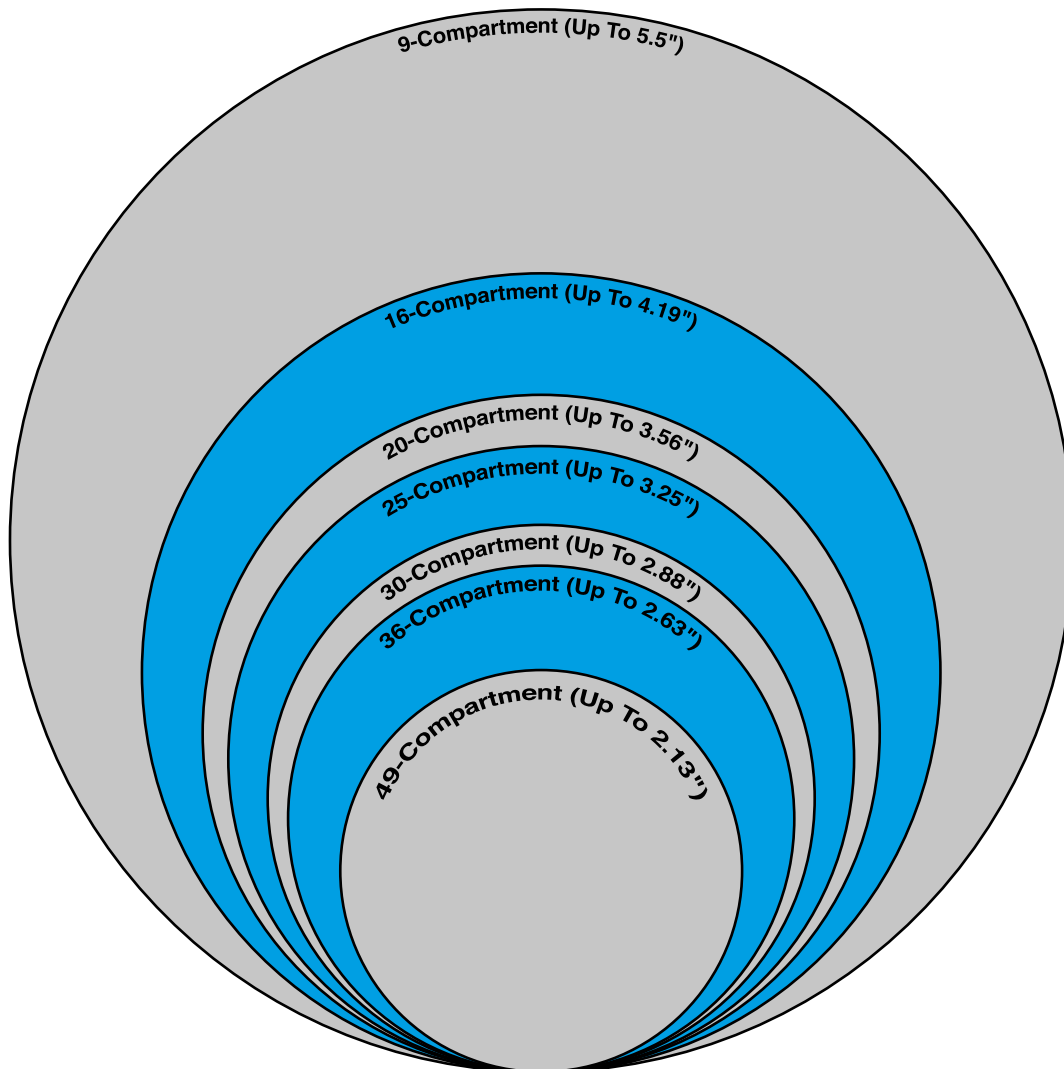

Racks para Vasos y Copas OptiClean NeWave codificados por Color

- Los racks NEWAVE ofrecen un diseño interior práctico donde cabe un 20% más de unidades que otros cajones cuadrados en su tipo.
- Los racks para vasos y copas NEWAVE son una alternativa ecológica, ya que permite disminuir el consumo de productos químicos y los costos laborales.
- Su diseño redondeado mantiene los vasos o copas bien asegurados en sus compartimentos, lo cual disminuye los movimientos y rupturas.
- NEWAVE ofrece dos tamaños de compartimentos que se adaptan a los tamaños de vasos y copas más populares.

 Rojo/Azul (410) Lavanda/Azul(414) Azul (14)

NeWave de 20 y 30 compartimentos

NO. DIKEN	MODELO	DESCRIPCIÓN	DIÁMETRO DEL VASO	ALTURA DEL VASO	COLOR	EMPAQUE
80 26 39	RW20	20 compartimentos con extensión integrado	9.04 cm	12.07 cm	14	4 piezas
80 26 40	RW20-1	20 compartimentos con 2 extensiones	9.04 cm	16.1 cm	14	3 piezas
80 26 41	RW20-2	20 compartimentos con 3 extensiones	9.04 cm	20.17 cm	14	2 piezas
80 27 48	RW20-4C	20 compartimentos con 5 extensiones	9.04 cm	28.19 cm	410	1 pieza
80 26 46	RW30-2	30 compartimentos con 3 extensiones	7.32 cm	20.17 cm	14	2 piezas
80 27 46	RW30-4	30 compartimentos con 5 extensiones	7.32 cm	28.19 cm	414	1 pieza

9 Compartimento

- Para snifterns de brandy grandes, grand margaritas, carafes y otros artículos de gran diámetro.
- Cajón para vasos y copas de 9 compartimentos.

NO. DIKEN	MODELO	DESCRIPCIÓN	DIÁMETRO DEL VASO	ALTURA DEL VASO	COLOR	EMPAQUE
80 26 88	RG9-3	9 compartimentos con 3 extensiones	14.12 cm	20.17 cm	14	2 piezas
80 27 54	RG9-4	9 compartimentos con 4 extensiones	14.12 cm	24.13 cm	14	2 piezas

16 Compartimentos

- Es perfecto para vasos de cóctel grandes y copas de vino delicado con cáliz de gran tamaño.

NO. DIKEN	MODELO	DESCRIPCIÓN	DIÁMETRO DEL VASO	ALTURA DEL VASO	COLOR	EMPAQUE
80 26 49	RG16	16 compartimentos	10.64 cm	8.1 cm	14	6 piezas
80 26 56	RG16-1	16 compartimentos con 1 extensión	10.64 cm	12.07 cm	14	4 piezas
80 26 51	RG16-2	16 compartimentos con 2 extensiones	10.64 cm	16.1 cm	14	3 piezas
80 26 52	RG16-3	16 compartimentos con 3 extensiones	10.64 cm	20.17 cm	14	2 piezas
80 26 53	RG16-4	16 compartimentos con 4 extensiones	10.64 cm	24.13 cm	14	2 piezas
80 27 55	RG16-5	16 compartimentos con 5 extensiones	10.64 cm	28.19 cm	14	2 piezas

25 Compartimentos

- Para vasos de gran diámetro, copas de vino tinto, copas de tipo cáliz, y la mayoría de los vasos rocks.

NO. DIKEN	MODELO	DESCRIPCIÓN	DIÁMETRO DEL VASO	ALTURA DEL VASO	COLOR	EMPAQUE
80 26 62	RG25-1	25 compartimentos con 1 extensión	8.26 cm	8.1 cm	14	4 piezas
80 26 63	RG25-2	25 compartimentos con 2 extensiones	8.26 cm	12.07 cm	14	3 piezas
80 26 64	RG25-3	25 compartimentos con 3 extensiones	8.26 cm	16.1 cm	14	2 piezas
80 26 65	RG25-4	25 compartimentos con 4 extensiones	8.26 cm	20.17 cm	14	2 piezas

36 Compartimentos

- Para vasos estándar, copas de vino blanco y otras copas de cáliz estrecho.

NO. DIKEN	MODELO	DESCRIPCIÓN	DIÁMETRO DEL VASO	ALTURA DEL VASO	COLOR	EMPAQUE
80 26 74	RG36-1	36 compartimentos con 1 extensión	6.83 cm	12.07 cm	14	4 piezas
80 26 75	RG36-2	36 compartimentos con 2 extensiones	6.83 cm	16.1 cm	14	3 piezas
80 26 76	RG36-3	36 compartimentos con 3 extensiones	6.83 cm	20.17 cm	14	2 piezas
80 26 77	RG36-4	36 compartimentos con 4 extensiones	6.83 cm	24.13 cm	14	2 piezas
80 27 56	RG36-5	36 compartimentos con 5 extensiones	6.83 cm	28.19 cm	14	2 piezas

49 Compartimentos

- Ideal para vasos de jugo, copas de flauta para champagne, copas de licor y vasos de trago corto.

NO. DIKEN	MODELO	DESCRIPCIÓN	DIÁMETRO DEL VASO	ALTURA DEL VASO	COLOR	EMPAQUE
80 26 95	RG49	49 compartimentos	5.41 cm	8.1 cm	14	6 piezas
80 26 98	RG49-3	49 compartimentos con 3 extensiones	5.41 cm	20.17 cm	14	2 piezas



CARLISLE
FOODSERVICE PRODUCTS

NSF

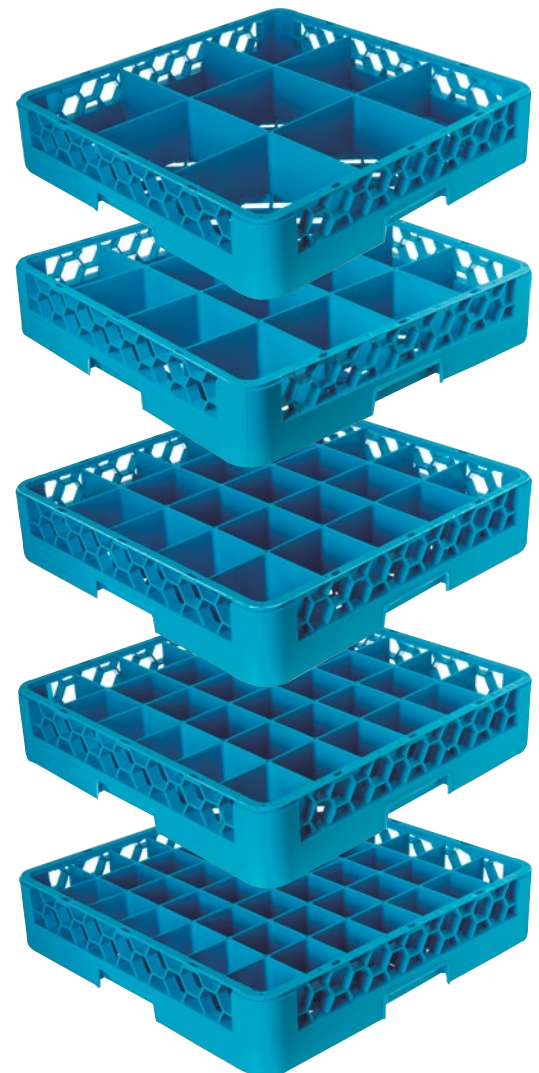

Rack para Platos



- Mod. RP14.
- Los racks para platos Opti Clean son la opción de limpieza más segura e higiénica para todo tipo de artículos, desde la vajilla más delicada hasta los utensilios y cuchillos de cocina más resistentes.
- Estos racks están aprobados por NSF y ofrecen las mismas características notables que el resto de los racks para lavar de Carlisle, como la estructura robusta de doble pared y las asas Confort Curve moldeadas en los cuatro lados.
- Mantienen los platos, bandejas y fuentes en un ángulo ideal para aprovechar al máximo el rociado múltiple de alta presión de los lavavajillas actuales.
- Los soportes para platos mantienen los platos firmemente en su lugar para proteger los bordes delicados y evitar que se rompan o desostille.



Azul (14)

NO. DIKEN	MODELO	DESCRIPCIÓN	COLOR	EMPAQUE
80 27 06	RP14	Rack para Platos	14	6 piezas

Carro para Racks E-Z Glide

- Carretillas de aluminio.
- Pueden sostener y transportar cualquier pila cuadrada de cajones para vasos y copas de 50.17 cm.
- Tienen ruedas con pivote grandes de 10.16 cm con sistema de rodamiento y cubiertas de caucho que no dejan marca.
- Capacidad para 136 kg.

Cubierta contra Polvo

- Las cubiertas de vinilo de resistencia mantienen la vajilla limpia mientras están almacenadas.
- Permiten convertir cajones para lavar vajillas en cajones de almacenamiento.



Azul (14)

Negro (03)

Transparente (07)



NO. DIKEN	MODELO	DESCRIPCIÓN	COLOR	EMPAQUE
80 27 28	C2220A	Carretilla abierta de aluminio sin mango	14	1 pieza
80 27 29	C2222A	Carretilla abierta de aluminio con mango	14	1 pieza
80 27 31	C2236H	Carretilla con mango para cajones para lava vajillas	03	1 pieza
80 27 53	C2236H	Carretilla con mango para cajones para lava vajillas	14	1 pieza
80 27 37	RDC1	Cubierta larga contra polvo para cajones	07	3 piezas

Contenedor Lateral Portainseros

- El aislamiento con espuma de alta densidad conserva la temperatura en valores seguros por más de 6 horas.
- Se puede apilar de forma segura facilitando el transporte y almacenamiento.
- Gracias a las asas de agarre seguro dos personas puede levantar con absoluta seguridad y estabilidad el equipo para cargarlo y descargarlo.
- La puerta, gracias a su exclusivo diseño de bajo perfil y doble bisagra, se abre 270°, y ahorra espacio, facilita las tareas de carga descarga y reduce las posibilidades de sufrir roturas.
- Se asegura un cierre total durante toda la vida útil del porta insertos.
- la bisagra de la puerta se pueden quitar para una limpieza más exhausta.
- Tiene capacidad de seis insertos de 6.35 cm de profundidad.



CARLISLE
FOODSERVICE PRODUCTS

IT40062



IT40003



IT40043

Ónix (03) Caramelo (43) Verde Oliva (62)

NO. DIKEN	MODELO	DESCRIPCIÓN	COLOR
80 17 15-1-03	IT400	Cargador lateral (capacidad 6 insertos)	03
80 17 15-1-43	IT400	Cargador lateral (capacidad 6 insertos)	43
80 17 15-1-62	IT400	Cargador lateral (capacidad 6 insertos)	62



Contenedor Térmico

- Mod. 9408-88.
- Mantiene sus alimentos fríos y calientes.
- Conserva la temperatura correcta durante el traslado, sin necesidad de levantar ya que tiene 4 ruedas de 5".
- Dimensiones: 18 ³/₄" x 26 ³/₄" x 35 ⁵/₈" (47.62 x 67.94 x 90.48 cm).



Rubbermaid
Commercial Products

NO. DIKEN	MODELO	DESCRIPCIÓN	COLOR
10 16 00.2	9408-88	Contenedor Térmico	Negro

Bolso para Pizza

- El bolso para pizza ayudan a mantener la calidad de los alimentos y la temperatura durante la transportación.
- Están fabricadas con un tejido exterior durable y atractivo para mantener una apariencia limpia e higiénica.
- Aislamiento térmico con 1" de relleno de espuma.
- Forrado con nailon repelente al agua.
- Contiene ojales laterales para permitir sacar el exceso de humedad.
- Incluye bolsillo de identificación externa.
- Retención de calor del 75% despues de una hora.



NO. DIKEN	MODELO	DESCRIPCIÓN	DIMENSIONES
84 02 65	PB17	Capacidad para 4 Cajas de Pizza de 12" ó 3 Cajas de Pizza de 14"	12.5 cm x 41.9 cm x 43.2 cm.
84 02 66	PB20-6	Capacidad para 3 Cajas de Pizza de 16" ó 3 Cajas de Pizza de 18"	15.2 cm x 45.7 cm x 50.8 cm.
84 02 67	PB20-12	Capacidad para 6 Cajas de Pizza de 16" ó 6 Cajas de Pizza de 18"	30.5 cm x 45.7 cm x 50.8 cm.
84 02 68	PB25	Capacidad para 2 Cajas de Pizza de 24"	15.2 cm x 66.0 cm x 63.5 cm.

Bolsas Térmicas para Alimentos

- Ayudan a mantener la calidad de los alimentos y temperatura durante la transportación.
- Están fabricadas con un tejido exterior durable y atractivo para mantener una apariencia limpia e higiénica.
- Cuenta con 2 asas acolchonadas.
- Aislado con 1" relleno de espuma y forrado con nylon adicional.
- Repelente al agua.



NO. DIKEN	MODELO	DESCRIPCIÓN	DIMENSIONES
84 02 99	FC1212-RD	Bolsa Térmica Alimentos	30.5 cm x 30.5 cm x 30.5 cm.
84 02 51	FC2212-RD	Bolsa Térmica Alimentos	30.5 cm x 55.9 cm x 30.5 cm.



Anaqueel Premium 4 Niveles

CAMBRO
TRUSTED FOR GENERATIONS™

- Mod. CPU184872V4 (A), CPU214872V4 (B).
- Para usarse en cocinas, congeladores, cuartos de enfriamiento, despensas o almacenaje en seco.
- Diseñados para compartir postes, simplificar el armado y maximizar el espacio de almacenaje.
- Los postes y los travesaños están hechos de un núcleo de acero con el exterior de polipropileno liso. Lo suficientemente duradero para soportar las más pesadas cargas.
- Se limpian con un paño.
- A prueba de oxidación.



NO. DIKEN	MODELO	DIMENSIONES	
85 07 00	CPU184872V4	18" x 48" x 72"	A
85 07 01	CPU214872V4	21" X 48" X 72"	B

Extensión para Anaqueel Premium

CAMBRO
TRUSTED FOR GENERATIONS™

- Mod. CPA184872V4 (A), CPA214872V4 (B).
- Extensión para anaquel.
- Para usarse en cocinas, congeladores, cuartos de enfriamiento, despensas o almacenaje en seco.
- Diseñados para compartir postes, simplificar el armado y maximizar el espacio de almacenaje.
- Los postes y los travesaños están hechos de un núcleo de acero con el exterior de polipropileno liso. Lo suficientemente duradero para soportar las más pesadas cargas.
- Se limpian con un paño.
- A prueba de oxidación.



NO. DIKEN	MODELO	DIMENSIONES	
85 07 02	CPA184872V4	18" x 48" x 72"	A
85 07 03	CPA214872V4	21" X 48" X 72"	B

Anaqueel Elements 4 Niveles

CAMBRO
TRUSTED FOR GENERATIONS™

- Mod. ESU184872V4 (A), ESU214872V4 (B).
- Para usarse en cocinas, congeladores, cuartos de enfriamiento, despensas o almacenaje en seco.
- Diseñados para compartir postes, simplificar el armado y maximizar el espacio de almacenaje.
- Los postes y los travesaños están hechos de un núcleo de acero con el exterior de polipropileno liso. Lo suficientemente duradero para soportar las más pesadas cargas.
- Se limpian con un paño.
- A prueba de oxidación.



NO. DIKEN	MODELO	DIMENSIONES	
85 07 04	ESU184872V4	18" x 48" x 72"	A
85 07 05	ESU214872V4	21" X 48" X 72"	B

Extensión para Anaqueel Elements

CAMBRO
TRUSTED FOR GENERATIONS™

- Mod. EA184872V4 (A) y EA214872V4 (B).
- Extensión para anaquel.
- Para usarse en cocinas, congeladores, cuartos de enfriamiento, despensas o almacenaje en seco.
- Diseñados para compartir postes, simplificar el armado y maximizar el espacio de almacenaje.
- Los postes y los travesaños están hechos de un núcleo de acero con el exterior de polipropileno liso. Lo suficientemente duradero para soportar las más pesadas cargas.
- Se limpian con un paño.
- A prueba de oxidación.



NO. DIKEN	MODELO	DIMENSIONES	
85 07 06	EA184872V4	18" x 48" x 72"	A
85 07 07	EA214872V4	21" X 48" X 72"	B



SOLUCIÓN PARA PREPARACIÓN

Producto	Página
Procesadores Manuales de Alimentos.....	630
Ralladores / Raspador / Abrelatas.....	631
Cucharas / Cucharones Porcionadores / Descorazonador.....	632
Cucharones / Palas / Espátulas.....	633
Cucharas y Cucharones para Servir.....	634
Bowls / Batidores / Espumadores.....	635
Panadería y Pastelería	636
Jarras Medidoras / Juego de Cucharas / Accesorios para Pizza.....	639
Cazos Cónicos / Ollas.....	640
Budineras / Ollas Express.....	641
Vaporeras.....	642
Sartenes.....	643

Producto	Página
Sartenes Profesionales.....	644
Paelleras Cónicas Profesionales.....	645
Tablas de Corte	646
Soluciones para Cocina.....	648
Estación de Envolturas / Turbolicuador	649
Licadoras.....	650

Easy Chopper 3

- Mod. 57500.
- Fabricado de aluminio moldeado.
- Cuchillas de acero inoxidable.
- Está unidad es más segura que un cuchillo.
- Ensamblaje de cuchillas codificado por color y bloque de empuje para un cambio más rápido y fácil.
- Junta de bloque de empuje revolucionaria para una limpieza rápida, fácil y completa.
- Bloque de empuje de resina para una excelente durabilidad y un riesgo mínimo de virutas de bloque.
- Cuchillas de acero inoxidable de alta tensión.

NSF

NO. DIKEN	MODELO	DESCRIPCIÓN	Cuchillas	COLOR
81 00 46	57500-1	1/4 Corte Cuadrado	26	Rojo
81 00 47	57500-2	3/8 Corte Cuadrado	18	Azul
81 00 48	57500-3	1/2 Corte Cuadrado	12	Verde
81 00 49	57500-4	1 Corte Cuadrado	8	Amarillo

NEMCO

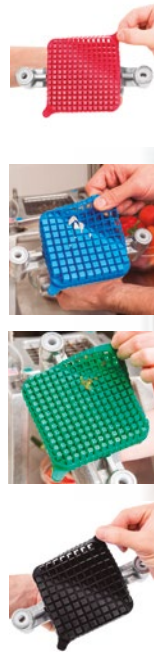

Cortador de Vegetales

- Mod. 56500-1.
- Tamaño de corte consistente para el control de porciones.
- Cuchillas de acero inoxidable fácilmente intercambiable.
- Área de corte de 4 1/4" (10.8 cm).
- La base está bien equilibrada en cuatro patas antideslizantes.
- Dimensiones: 57.07 x 25.4 x 12.7 cm.

NEMCO

NO. DIKEN
81 00 36

Cortador de Lechuga

- Mod. 55650.
- El pasador de bloqueo manual mantiene el bloque empujador en su lugar hasta que el operador libere el corte.
- Navajas de acero inoxidable afilado de precisión.
- El diseño de la palanca usa el apalancamiento para amplificar la fuerza del usuario.
- Dimensiones: 33.03 x 45.72 x 50.8 cm

NEMCO

NO. DIKEN
81 00 38

Easy Wedger Cortador de Limones

- Mod. 55550.
- Corte en 6 secciones.
- Construcción de acero inoxidable y fundición de aluminio es lo suficientemente resistente para manejar las demandas de cualquier cocina.
- Las patas de goma antideslizantes y el diseño compacto del bastidor mantienen la unidad estable para una operación segura.

NO. DIKEN
81 00 42

NEMCO



Rallador Utilita

- Mod. 25695/170.
- Hecho de acero inoxidable.
- Mayor durabilidad.
- Utensilio de calidad y fácil manejo.
- Apta para lavajillas.

12 piezas



TRAMONTINA

NO. DIKEN
88 01 06

Rallador

- Mod. 7.6081.1
- Hecho de acero inoxidable.
- Diseño compacto fácil de usar.
- Ahorra tiempo y esfuerzo al cocinar.



VICTORINOX

NO. DIKEN
81 01 50

Rallador de Queso 4 Lados

- Mod. SSG449.
- Hecho de acero inoxidable.
- Cuatro superficies diferentes de rejilla de fino o grueso.



Alegacy

NO. DIKEN
70 31 18

Rallador

- Mod. MCRAYAIO2
- Hecho de acero inoxidable.
- Diseño cuadrado.
- Dimensiones: 22.8 x 10.6 cm.



Bonne
by Concassé

NO. DIKEN
81 02 00

Rallador de Limón

- Mod. 5.3503.
- Acero inoxidable.
- Mango de nylon.
- Color: Negro.



VICTORINOX



NO. DIKEN
30 01 99.1

Rallador de Limón

- Mod. 25623/170
- Acero inoxidable.
- Mango de polipropileno.
- Color: Rojo.

TRAMONTINA



NO. DIKEN
88 01 40

Abrelatas

- Mod. 7.6857.3
- Acero inoxidable.
- Mango de nylon.
- Color: Negro.
- Dimensiones: 4.5 cm x 18 cm.
- Peso: 200 gramos.



VICTORINOX



12 piezas

NO. DIKEN
30 01 99

Abrelatas Manual

- Mod. MCABR01.
- Cuchilla de acero inoxidable.
- Mango de plástico ligero.

Bonne
by Concassé



NO. DIKEN
81 02 01

Raspador de Plancha

- Mod. 55825.
- Hecho de acero inoxidable.
- Mango corto.
- Ambidiestro.
- Las cuchillas de repuesto se ajustan a la mayoría de las otras marcas.

NEMCO



NO. DIKEN
81 00 37

Abre Latas Industrial

- Mod. AL020.
- Modelo de mesa.
- Base de acero.
- Abre hasta un galón (tamaño lata).
- Disponible con barra larga.

Alegacy



NO. DIKEN	MODELO	DESCRIPCIÓN
70 31 04	AL020	Abre latas Industrial
70 32 20-2	AL020K	Refacción de Navaja

Cuchara Parisen

- Mod. 1226PH
- Perfecto para hacer bolas de melón.
- Tazón de acero pulido.
- Manija de plástico.



12 piezas

NO. DIKEN
86 01 61



Cuchara Parisen Doble

- Mod. 7.6163.
- Acero inoxidable.
- Mango de nylon.
- Color: Negro.



12 piezas

NO. DIKEN
30 01 99.2



VICTORINOX

Cucharón Porcionador de 8 Oz.

- Mod. 604392
- Son cucharas dosificadoras de acero inoxidable 18-8 grueso con estructura de gran duración de una sola pieza.
- Tienen mangos Kool-Touch.
- Aptas para lavajillas.



12 piezas



NO. DIKEN
70 31 51

Descorazonador de Manzanas

- Mod. 5.3603.16.
- Acero inoxidable.
- Mango ergonómico hecho de polipropileno.
- Color: Negro.



VICTORINOX



NO. DIKEN
30 01 99.3 12 piezas

Cucharón Porcionador de Helado

- Mod. AL1286, AL1288, AL12810, AL12812, AL12816, AL12820, AL12824, AL12830, AL12840.
- Son cucharas dosificadoras de acero inoxidable.
- Ideales para helados y porcionadores de comida.
- Aprobadas por NSF.
- Aptas para lavajillas.

12 piezas

NO. DIKEN	MODELO	COLOR	DESCRIPCIÓN
86 07 16	AL1286	Blanco	4 2/3 Oz
86 01 52	AL1288	Gris	4 Oz
86 07 13	AL12810	Crema	3 3/4 Oz
86 06 98	AL12812	Verde	3 1/4 Oz
86 01 51	AL12816	Azul	2 3/4 Oz
86 03 38	AL12820	Amarillo	2 1/2 Oz
86 00 27	AL12824	Rojo	1 3/4 Oz
86 00 28	AL12830	Negro	1 1/4 Oz
86 00 29	AL12840	Morado	7/8 Oz



Cuchara para Arroz

TRAMONTINA

- Mod.25242/400.
- Cuchara para el arroz.
- Soportar altas temperaturas.
- Material nylon, polipropileno.
- Resistente y seguro.



NO. DIKEN
88 00 93

Cucharón Porcionador

TRAMONTINA

- Mod. 25245/400.
- Material nylon, polipropileno.
- Mango de nylon.
- Orificio para colgar el utensilio.
- Apto para lavavajillas.



NO. DIKEN
88 00 94

Pala Ranurada

Alegacy

- Mod.70846.
- Soportar altas temperaturas.
- Material nylon.
- Dimensiones: 33 cm.
- Resistente y seguro.



NO. DIKEN
86 06 62

Pala Ranurada

Bonne

- Mod. MCEVR1400.
- Hecho acero inoxidable.
- Dimensiones:35.53 cm.



NO. DIKEN
81 02 02

Pala Volteadora

Alegacy

- Pala de acero inoxidable.
- Dimensiones: 37.4 cm.
- Mango de colores para eliminar la contaminación cruzada.



NO. DIKEN	COLOR
86 05 62	Amarillo
86 05 61	Verde

Pala Volteadora

Bonne

- Mod. MCV100.
- Pala de acero inoxidable.
- Dimensiones: 25.4 cm.
- Mango de plastico color negro.



NO. DIKEN
81 02 03

Espátula 9"

- Mod. 24680/189.
- Hoja de acero inoxidable: 22.8 cm x 7.6 cm.
- Mango de polipropileno.
- Dimensiones: 43.5 cm x 9.5 cm x 10.5 cm.



TRAMONTINA

NSF

NO. DIKEN
88 00 29

Espátula 8"

- Mod. MCVAT085P.
- Hoja de acero inoxidable.
- Perforada.
- Mango de nylon color blanco.
- Altas temperaturas.



Bonne

NO. DIKEN
81 02 04

Espátula 10"

- Mod. MCVP100
- Hoja de acero inoxidable.
- Perforada.
- Mango de plástico color negro.



Bonne

NO. DIKEN
81 02 05

Espátula Volteadora

TRAMONTINA

- Hoja de acero inoxidable
- Mango de polipropileno.

NO. DIKEN	MODELO	DIMENSIONES
88 00 26	24674/185	14.9 X 6.3 cm
88 00 27	24675/186	17.46 x 8 cm
88 00 28	24676/186	17.46 x 7.6 cm



Espátula Volteadora

Bonne

- Mod. MCEAT055.
- Hoja de acero inoxidable
- Dimensiones 5"
- Mango de nylon color blanco.
- Altas temperaturas.

NO. DIKEN
81 02 06



Cucharas para Servir

- Hechas de acero inoxidable.
- Alto calibre.
- Pulidas.
- Mango largo reforzado con ranura.
- Utensilios para servicio pesado.



NO. DIKEN	MODELO	DESCRIPCIÓN
70 31 07	2760	Cuchara Solida 13"
70 31 09	2770	Cuchara Solida 15"
70 31 08	2772	Cuchara Perforada 15"

Alegacy
Foodservice Products Group Inc.

Cucharas para Servir

- Hechas de acero inoxidable.
- Pulidas.
- Utensilios para servicio pesado.

Bonne
by Concasse



NO. DIKEN	MODELO	DESCRIPCIÓN
81 02 07	MCCAI11L	Cuchara Solida 11"
81 02 08	MCCAI13L	Cuchara Solida 13"
81 02 09	MCCAI13P	Cuchara Perforada 13"
81 02 10	MCCAI15L	Cuchara Solida 15"
81 02 11	MCCAI15P	Cuchara Perforada 15"
81 02 12	MCCAI18L	Cuchara Solida 18"
81 02 13	MCCAI18P	Cuchara Perforada 18"
81 05 14	MCCAI21L	Cuchara Solida 21"

Cucharón para Servir

- Acabado espejo pulido.
- Acero inoxidable 18-8.
- Mango reforzado.
- Gancho para colgar.



NO. DIKEN	MODELO	DESCRIPCIÓN
70 31 10	2748	8 oz.
86 05 05	8839SH	16 oz.

Alegacy
Foodservice Products Group Inc.

Cucharón para Servir

- Acabado espejo pulido.
- Acero inoxidable 18-8.
- Gancho para colgar.
- Una sola pieza.



NO. DIKEN	MODELO	DESCRIPCIÓN
81 02 15	MCCAI04	4 oz.
81 02 16	MCCAI06	6 oz.
81 02 17	MCCAI08	8 oz.
81 02 18	MCCAI12	12 oz.

Bonne
by Concasse

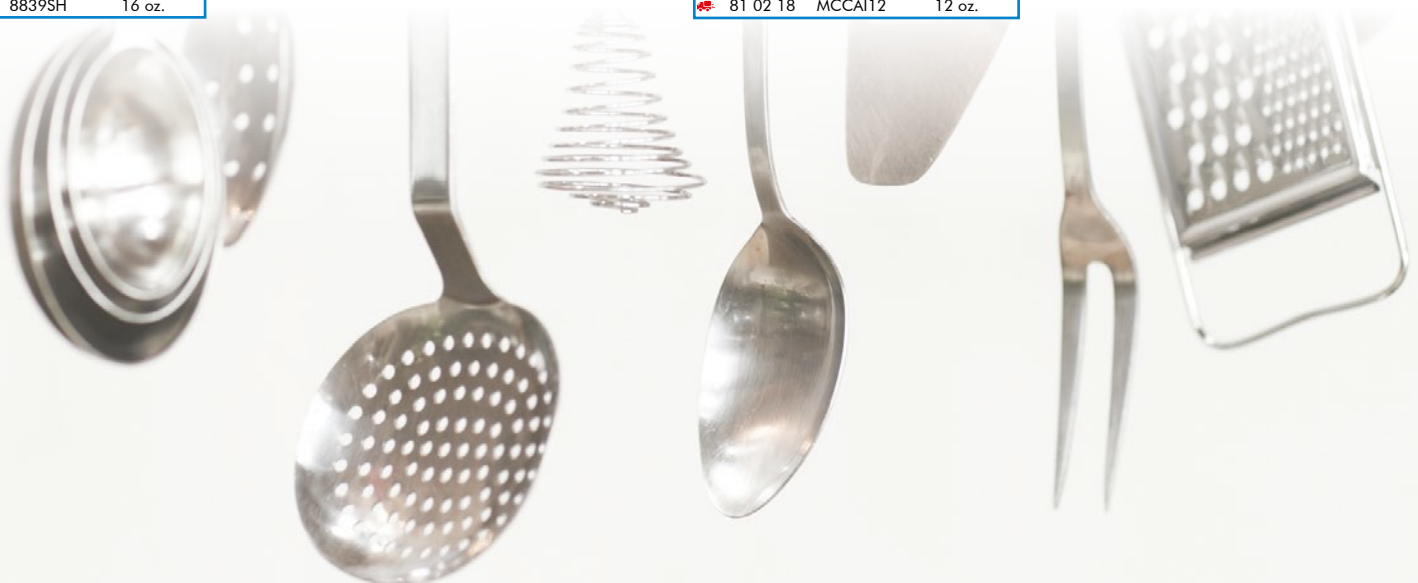

Bowls

- Fabricados en acero inoxidable.
- Material resistente de larga duración.
- Acabado pulido tipo espejo.
- Fácil limpieza gracias a sus bordes enrollados.
- Superficie resistente a la corrosión.
- Resistente a las rayaduras y abolladuras de utensilios metálicos.



NO. DIKEN	MODELO	DIMENSIONES	CAPACIDAD
86 02 69	S573	24.1 cm de diámetro	2.8 L.
86 06 97	S574	27.3 cm de diámetro	3.8 L.
86 02 71	S575	29.2 cm de diámetro	4.7 L.
86 01 58	S577	33.6 cm de diámetro	7.6 L.
86 01 59	S579	40.6 cm de diámetro	12.3 L.
86 07 11	S580	44.5 cm de diámetro	15.1 L.
86 07 12	S581	47.6 cm de diámetro	18.9 L.

Bowl

- Mod. S772.
- Tazón de mezcla convencional.
- Acero inoxidable y laminado.
- La limpieza es excepcionalmente rápida y fácil.
- Capacidad 1.4 lts.

NO. DIKEN
70 31 21



Espumador 8"

- Mod. 1308MS.
- Niquelado con espiral de alambre.
- Mango largo que desplaza el calor y permite un mayor alcance.

NO. DIKEN
86 00 10



Espumador Redondo

- Mod. DMS6.
- 6" de diámetro.
- Mango de 44.4 cm.
- Doble malla fina.

NO. DIKEN
70 32 21



Alegacy
Foodservice Products Group Inc.

Bowls

- Fabricados en acero inoxidable.
- Material resistente de larga duración.
- Acabado pulido tipo espejo.



NO. DIKEN	MODELO	CAPACIDAD
81 02 19	MCBWLAI1500	1.6 L.
81 02 20	MCBWLAI3000	2.8 L.
81 02 21	MCBWLAI4000	3.5 L.
81 02 22	MCBWLAI5000	5.2 L.
81 02 23	MCBWLAI8000	8 L.
81 02 24	MCBWLAI13000	13 L.
81 02 25	MCBWLAI16000	16 L.
81 02 26	MCBWLAI20000	20 L.



Espumadores Cuadrados

- Malla de alambre fino.
- Mango de una sola pieza.
- Cabeza cuadrada de :
12.7 x 15.2 cm.



NO. DIKEN	MODELO	DESCRIPCIÓN
86 00 68	997	Espumador cuadrado
86 00 79	SQ675	Espumador reforzado

Espumadores

- Hecho en acero inoxidable.
- Doble malla fina.
- Mango largo.
- Niquelado.



NO. DIKEN	MODELO	DESCRIPCIÓN
81 02 27	MCEPRMF6	Espumador redondo malla fina cerrada 6"
81 02 28	MCEPCMF	Espumador cuadrada malla fina cerrada 6"

Pala Pastelera

- Mod. AL25S.
- Fabricada en acero inoxidable.
- Mango de Madera.
- Dimensiones: 14 cm.



Alegacy
Foodservice Products Group Inc.

NO. DIKEN
86 05 11

Pala Triangular

- Mod. MCET060.
- Fabricada en acero inoxidable.
- Mango de plástico, color negro.
- Dimensiones 6".

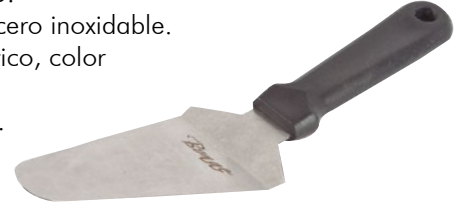

Bonne
by Concassé.

NO. DIKEN
81 02 29

Espátula para Repostería

- Mod. 24671/180.
- Hoja de acero inoxidable 10".
- Mango de polipropileno.
- Dimensiones: 9.3 x 44.4 cm.



TRAMONTINA

NO. DIKEN
88 01 30

NSF

Espátula para Mantequilla

- Mod. PC288S.
- Fabricada en acero inoxidable.
- Mango de plástico ABS.
- Dimensiones: 24 cm.



Alegacy
Foodservice Products Group Inc.

NO. DIKEN
86 06 74

Espátula para Repostería

- Mod. MCEPAS100D.
- Fabricada en acero inoxidable.
- Mango de plástico ABS.
- Dimensiones: 20.32 cm.



Bonne
by Concassé.

NO. DIKEN
81 04 33

Espátula 10" y 14"

- Mod. (A) 44141 (B) 44142.
- Permiten deshacerse por completo de la acumulación insalubre de comida en rincones gracias a su hoja sobre moldeada.
- El perfil estrechado del borde delgado de la espátula es perfecto para esparcir.
- El borde pronunciado y la concavidad profunda del raspador reduce la cantidad de desperdicios ya que permiten recoger hasta la última gota.

CARLISLE
FOODSERVICE PRODUCTS

NO. DIKEN	MODELO	DESCRIPCIÓN	
80 21 67	44141	Espátula 10"	A
80 21 68	44142	Espátula 14"	B



Cortador de Pay



- Mod. 858.
- Ideales para hacer 8 cortes precisos en un solo paso.
- Porciones repetibles significan una mejor presentación.
- Elimina los residuos.
- Tres tamaños de las porciones disponibles.



NO. DIKEN
70 30 84

Pimentero de Acero Inoxidable



- Mod. AL257.
- Fabricado en aluminio ligero.
- Resistente a la corrosión.
- Diseño elegante.
- Acabado pulido brillante.
- Ideal para harina, azúcar y condimentos.
- Capacidad de 295.7 ml (10 oz)
- Diseño con manija para facilitar el modo de uso.
- Agujeros de tamaño universal.
- Apto para lavavajillas.
- Dimensiones: 7 x 9.2 cm.



NO. DIKEN
70 32 28

Brochas

- Fibras de nailon con alta capacidad de retención de fluidos y más durables que las brochas de polipropileno.
- Fabricadas en una sola pieza con acabado sanitario para su fácil limpieza.
- Las cerdas están fundidas en el bloque con solución epóxica para evitar el crecimiento bacteriológico.

NO. DIKEN	MODELO	
80 20 44	40378	A
80 20 46	40401	B

Brochas de Silicón

- Mod. (A) 40403, (B) 40405.
- El singular diseño de sus cerdas permiten cargar y esparcir líquido mejor a las brochas para marinar.
- Resisten temperaturas de hasta 260 °C (500 °F).
- Su gancho integrado moldeado para colgar se sostiene al borde del recipiente para evitar que la brocha caiga dentro.
- A prueba de manchas y olores.
- Apto para lavavajillas.

NO. DIKEN	MODELO	DESCRIPCIÓN	EMPAQUE	
70 30 91	40403	2" Rojo	12 piezas	A
80 20 61	40405	3" Rojo	12 piezas	B

Espolvoreador de Condimentos



- Mod. 4260.
- Material de policarbonato resistente a rupturas de larga duración, se puede personalizar con el logotipo de su negocio.
- Se pueden comprar tapas adicionales por separado para clasificar distintos ingredientes.



NO. DIKEN
70 30 93

Pimentero de Acero Inoxidable



- Mod. MCESPA110A.
- Fabricado en acero inoxidable.
- Acabado pulido brillante.
- Ideal para condimentos.
- Capacidad de 295.7 ml (10 oz).



NO. DIKEN
81 02 30

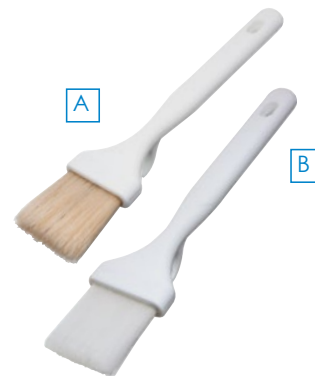

Mangas Pastelera

- Mangas reutilizables.
- Elaboración de nylon super flexibles.
- Hervir para facilitar la limpieza.

Duya de Estrella

- Mod. 5047T.
- Tubo para repostería.
- Hechas de acero inoxidable.
- Estilo en estrella.
- Dimensiones : 5 cm.

NO. DIKEN	MODELO	DIMENSIONES	EMPAQUE
86 03 24	NPB2	8" x 12"	12 piezas
86 06 85	NPB3	9" x 13"	12 piezas
86 03 25	NPB4	9" x 15"	12 piezas
86 03 26	NPB6	11" x 18"	12 piezas
86 03 59	NPB7	12" x 19"	12 piezas



Alegacy
Foodservice Products Group Inc.



NO. DIKEN
86 03 03

Manga Pastelera

- Mangas reutilizables.
- Hechas Lona exterior - plástico Interior.

Juego de Duyas

- Mod. 5047T.
- Hechas en acero inoxidable.
- 24 variedades de formas.

NO. DIKEN	MODELO	DIMENSIONES
81 02 31	MCPAMANGA 14"	14"
81 02 32	MCPAMANGA 16"	16"
81 02 33	MCPAMANGA 21"	24"



Bonne
by Concassé.



NO. DIKEN

Colador de Malla Fina 8"

- Mod. S9098.
- Hecho de acero inoxidable.
- Colador malla simple.
- 8" (20 cm) de diámetro.
- Gancho doble para ollas.
- Mango de base plana.



Alegacy
Foodservice Products Group Inc.

NO. DIKEN
70 31 78

Colador Chino

- En una sola pieza.
- Fabricado en acero inoxidable 18-8.
- Cuerpo de metal perforado.



Alegacy
Foodservice Products Group Inc.

NO. DIKEN	MODELO	DESCRIPCIÓN
70 31 05	S5010C	26.6 cm de diámetro
70 31 06	S5012C	37.7 cm de diámetro

Colador de Doble Malla

- Mod. MCC08 (8") y MCC010 (10").
- Hecho de acero inoxidable.
- Colador doble malla.



Bonne
by Concassé.

NO. DIKEN	MODELO	DESCRIPCIÓN
81 02 35	MCC008	8"
81 02 36	MCC010	10"

Colador Chino

- En una sola pieza.
- Fabricado en acero inoxidable 18-8.
- Malla gruesa y fina.



Bonne
by Concassé.

NO. DIKEN	MODELO	DESCRIPCIÓN
81 02 37	MCC0L10G	10" Malla gruesa
81 02 38	MCC0L12G	12 Malla gruesa
81 02 39	MCC0L10	10" Malla fina
81 02 40	MCC0L10	12 Malla fina

Jarras Medidoras

- Mod. (A) 43141 (B) 43142 (C) 43143 (D) 43144 (E) 43145.
- Están hechas de policarbonato de larga duración resisten rupturas.
- Permiten una medición rápida de ingredientes líquidos.
- Su forma ovalada facilita el vaciado desde el lado sin pico.
- Las jarras para medir se pueden introducir una dentro de otra para guardarlas y ahorrar espacio.
- Aprobadas por NSF.
- Aptas para lavavajillas.

NO. DIKEN	MODELO	COLOR	CAPACIDAD	EMPAQUE
80 20 71	43141	07	0.32 qt	12 piezas
70 31 56	43142	07	0.58 qt	6 piezas
70 30 27.5	43143	07	1.16 qt	6 piezas
70 30 28	43144	07	2.32 qt	6 piezas
70 30 88	43145	07	4.33 qt	6 piezas



Jarra Medidora Bouncer®

- Mod. 3210 (A), 3215 (B), 3216 (C), 3217 (D) y 3218 (E).
- Fabricadas en policarbonato transparente.
- Jarras medidoras transparentes que permiten identificar fácilmente el contenido.
- Doble marca de medidas, en rojo para medir por tazas y en azul para medidas métricas.
- Aptas para lavavajillas comerciales.
- Capacidad desde 8 oz hasta 4 qt. (236.6 ml hasta 3.8 L).



NO. DIKEN	CAPACIDAD
10 15 96.1	236.6 ml (8 oz.)
10 15 96.2	500 ml (16.9 oz.)
10 15 96.3	900 ml (30.4 oz.)
10 15 96	1.9 L (64.2 oz.)
10 15 96.4	3.8 L (128.4 oz.)

Rodillo para Pizza

- Mod. RD582.
- Rodillo de nylon 5" (12.7 cm).
- Mango de aluminio fundido.
- Dimensión de 8" (20.3 cm).
- Grado comercial.
- Aptas para el lavavajillas.

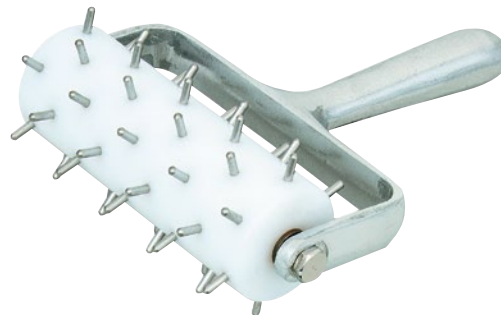

NO. DIKEN
70 31 17

Cortador de Pizza 4"

- Mod. PC996.
- Rueda para corte 10 cm.
- Mango de plástico ABC.
- Dimensiones: 24 cm.



NO. DIKEN
70 31 11

Cortador de Pizza 4"

- Mod. MCC040.
- Hecho en acero inoxidable.
- Rueda para corte 10 cm.



NO. DIKEN
81 02 41

Bandeja de Aluminio

- Mod. A16.
- Bandeja de pizza profesional.
- Hecha de aluminio.
- Con bordes laminados fáciles de limpiar.
- Diámetro de 40.6 cm.
- Diseñada para resistir el uso frecuente.



NO. DIKEN
70 31 63

Bandeja de Aluminio

- Charola para pizza.
- Hecho de aluminio.



NO. DIKEN	MODELO	DIAMETRO
81 02 42	MCCH62010	10"
81 02 43	MCCH62014	14"
81 02 44	MCCH62016	16"
81 02 45	MCCH62018	18"

Cazo Cónico de Aluminio Profesional

- Ideal para COCINA PROFESIONAL.
- Certificación NSF (National Sanitation Fundation) que garantiza la calidad con la que fue producido el producto así como la resistencia y durabilidad ante el uso profesional.
- 3mm de espesor.
- Aluminio 100%, el mejor conductor de calor.
- Acabado exterior pulido tipo espejo.
- Acabado interior esmerilado.
- Mango de aluminio fundido resistentes al impacto y al calor.

NO. DIKEN	MODELO	CAPACIDAD (LITROS)	
89 00 24	4030136	3 Litros	A
89 00 25	4030143	4,5 Litros	B
89 00 26	4031140	7,5 Litros	C

Olla Alta Recta de Aluminio Profesional

- Certificación NSF (National Sanitation Fundation) que garantiza la calidad con la que fue producido el producto así como la resistencia y durabilidad ante el uso profesional.
- 4mm de espesor.
- Aluminio 100%, el mejor conductor de calor.
- Acabado exterior pulido tipo espejo.
- Acabado interior esmerilado.
- Asas de aluminio fundido resistentes al impacto y al calor.

NO. DIKEN	MODELO	CAPACIDAD (LITROS)
89 00 28	4030211	6 Litros
89 00 29	4030228	8 Litros
89 00 30	4030235	10 Litros
89 00 31	4030242	13 Litros
89 00 32	4030259	17 Litros
89 00 33	4030266	20 Litros
89 00 34	4030273	25,5 Litros
89 00 35	4030280	30 Litros
89 00 36	4030297	41 Litros
89 00 38	4030310	50 Litros
89 00 39	4030327	60 Litros
89 00 40	4030341	80 Litros
89 00 37	4030365	100 Litros

NSF

Olla Ecko Triple Fuerte

- Nueva línea de productos profesionales a un precio accesible y con el mejor desempeño.
- Calibre 2.5 mm.
- 100% libre de componentes y materiales tóxicos.
- No alteran el sabor ni la propiedad de los alimentos.
- Resistente y durable.
- Alto desempeño.
- Fabricado 100% en aluminio, el mejor conductor de calor.
- Fácil de lavar.

NO. DIKEN	MODELO	CAPACIDAD (LITROS)
89 00 64	98841	10 Litros
89 00 65	98858	13.5 Litros
89 00 66	98865	20 Litros
89 00 67	98872	30 Litros
89 00 68	98889	41 Litros



Olla Express Presto Industrial

- Certificación NSF (National Sanitation Foundation) que garantiza la calidad con la que fue producido el producto así como la resistencia y durabilidad ante el uso profesional.
- Ahorra el 70% de tiempos de cocción.
- Conserva todos los nutrientes y el sabor de tus alimentos.
- Regulado de presión automático y válvula de seguridad.
- Incluye parrilla para cocinar al vapor.



LA VASCONIA.



NO. DIKEN	MODELO	CAPACIDAD (LITROS)
89 00 41	77235	15 Litros
89 00 42	79291	21 Litros



Budinera de Aluminio Profesional

- Certificación NSF (National Sanitation Foundation) que garantiza la calidad con la que fue producido el producto así como la resistencia y durabilidad ante el uso profesional.
- 4mm de espesor.
- Aluminio 100%, el mejor conductor de calor.
- Acabado exterior pulido tipo espejo.
- Acabado interior esmerilado.
- Asas de aluminio fundido resistentes al impacto y al calor.

NO. DIKEN	MODELO	CAPACIDAD (LITROS)	(KILOS)	EMPAQUE
89 00 13	4030013	2,5 Litros	500 Gramos	1 pieza
89 00 14	4030020	3,5 Litros	750 Gramos	1 pieza
89 00 15	4030037	5 Litros	1 Kilo	1 pieza
89 00 16	4030044	5,5 Litros	1 Kilo	1 pieza
89 00 17	4030051	7 Litros	1,5 Kilos	1 pieza
89 00 18	4030068	9 Litros	1,8 Kilos	1 pieza
89 00 19	4030075	11 Litros	2 Kilos	1 pieza
89 00 20	4030082	15 Litros	3 Kilos	1 pieza
89 00 21	4030099	25 Litros	5 Kilos	1 pieza
89 00 22	4030105	32,5 Litros	6,5 Kilos	1 pieza
89 00 23	4030112	56,5 Litros	11,5 Kilos	1 pieza



LA VASCONIA.

Budinera

- Triple Fuerte es marca registrada por LA VASCONIA
- Nueva línea de productos profesionales a un precio accesible y con el mejor desempeño.
- Calibre de 2.5 mm.
- 100% libre de componentes y materiales tóxicos
- No altera el sabor ni la propiedades de los alimentos
- Resistente y durable
- Alto desempeño
- Fabricando 100% en aluminio, el mejor conductor del calor
- Fácil de lavar
- Asas de aluminio fundido resistentes al impacto y al calor.

NO. DIKEN	MODELO	CAPACIDAD (LITROS)
81 03 41	32432	3.5 L.
81 03 42	32456	5 L.
81 03 43	32463	11 L.
81 03 44	32470	15 L.
81 03 45	32487	25 L.
81 03 46	32494	32.5 L.



LA VASCONIA.

Vaporera de Aluminio

- Mod. 4071375.
- Ideal para preparar tamales, atole, pozole, barbacoa, menudo, mixiotes y ponche.
- Asas de aluminio.
- 100% Aluminio el mejor conductor del calor.
- Conserva el valor nutritivo de los alimentos.
- Fácil de limpiar.
- Incluye una parrilla.
- Dimensiones: 45 cm
- Capacidad 47 L.

NO. DIKEN
89 00 55

Vaporera de Aluminio

- Mod. 4020199.
- Ideal para preparar tamales, atole, pozole, barbacoa, menudo, mixiotes y ponche.
- Asas de aluminio extra reforzadas.
- Incluye una parrilla.
- 100% Aluminio el mejor conductor del calor.
- Conserva el valor nutritivo de los alimentos.
- Fácil de limpiar.
- Dimensiones: 34 cm.
- Capacidad 30 L.

NO. DIKEN
89 00 56

LA VASCONIA.

NSF



LA VASCONIA.

NSF



30 L



Sartén Paris

- Aluminio con revestimiento interno y externo.
- 5 capas de antiadherente Starflon.
- Aplicación en el antiadherente interno que le da un aspecto decorativo.
- Espátula gratis.
- Mango de baquelita antitérmica con orificio para colgarse.
- Apto para estufas de gas, eléctrica, vitro cerámica.
- Apto para lavavajillas.

NO. DIKEN	MODELO	DIMENSIONES	ESPESOR
88 01 07	20170/718	18 cm	1.8 mm
88 01 08	20170/720	20 cm	1.8 mm
88 01 09	20170/724	24 cm	2.0 mm
88 01 10	20170/726	26 cm	2.0 mm
88 01 11	20170/730	30 cm	2.3 mm

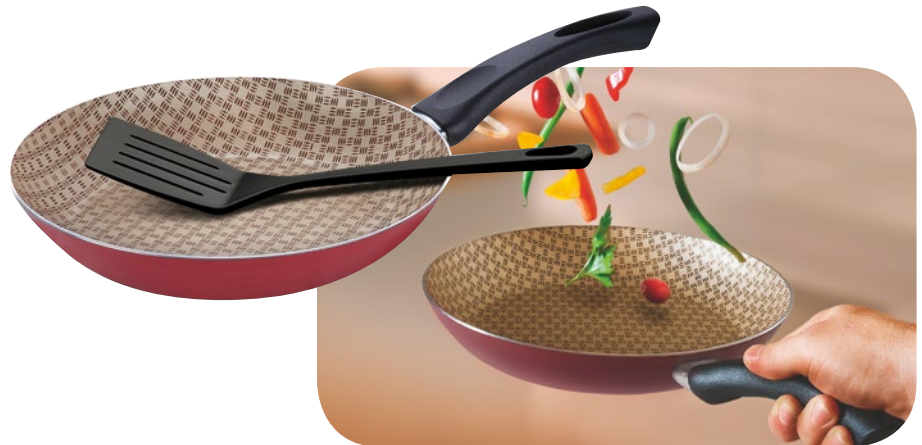

TRAMONTINA

Sartén Style Bronce

- Mod. 80106/608.
- Acabado externo de porcelana esmaltado resistente a altas temperaturas.
- 3 capas de Teflón Platinum by Dupont.
- Mango y agarraderas de acero inoxidable cromado con silicón Soft-Grip.
- Apto para estufas de gas, eléctrica, vitro cerámica.
- Se puede utilizar en hornos aplicando una temperatura máxima de hasta 179 °C (354 °F).
- Apto para lavavajillas.
- Diámetro: 25 cm.
- Espesor: 3 mm.

NO. DIKEN
88 00 52



TRAMONTINA

Sartén Style Bronce con Agarradera

- Mod. 80106/609.
- Acabado externo de porcelana esmaltado resistente a altas temperaturas.
- 3 capas de Teflón Platinum by Dupont.
- Mango y agarraderas de acero inoxidable cromado con silicón Soft-Grip.
- Apto para estufas de gas, eléctrica, vitro cerámica.
- Se puede utilizar en hornos aplicando una temperatura máxima de hasta 179 °C (354 °F).
- Apto para lavavajillas.
- Diámetro: 33 cm.
- Espesor: 3.2 cm.

NO. DIKEN
88 00 56



TRAMONTINA

Sartén Cuadrado

- Mod. 80112/685.
- Esmalte de porcelana en el exterior.
- Cocción rápida.
- Interior clásico de teflón antiadherente.
- Mango suave al tacto.
- Diámetro: 28 cm.
- Espesor: 2 mm

NO. DIKEN
88 00 55



TRAMONTINA

Sartén Profesional de Aluminio

- Sartén de aluminio reforzado.
- Espesor 3.2 mm.
- Mango de silicón azul.
- Fácil de lavar.

NO. DIKEN	MODELO	DIMENSIONES
88 00 40	80114/019	20 cm
88 00 41	80114/020	25 cm



TRAMONTINA

Sartén Profesional de Aluminio con Antiadherente

- Sartén de Aluminio con antiadherente.
- Espesor 3.2 mm.
- Mango de silicón rojo.
- El antiadherente evita que los alimentos se peguen además permite cocinar sin grasa más natural y lavarlos es muy practico.

NO. DIKEN	MODELO	DIMENSIONES
88 00 42	80114/535	25 cm
88 00 43	80114/536	30 cm
88 00 44	80114/537	36 cm



TRAMONTINA

Sartén de Aluminio Profesional

- Aluminio 100%, el mejor conductor de calor.
- Espesor 3 mm.
- Acabado exterior pulido tipo espejo.
- Acabado interior esmerilado.
- Mango de aluminio fundido resistentes al impacto y al calor.
- Certificación NSF (National Sanitation Fundation) que garantiza la calidad con la que fue producido el producto así como la resistencia y durabilidad ante el uso profesional.

NO. DIKEN	MODELO	MATERIAL	DIMENSIONES
89 00 48	4032222	Acabado Esmerilado	24.5 cm
89 00 50	4032239	Acabado Esmerilado	30.4 cm
89 00 47	4032260	Acabado Antiadherente	25.4 cm
89 00 49	4032277	Acabado Antiadherente	30.4 cm
89 00 51	4032321	Acabado Antiadherente	35.5 cm
89 00 53	4032123	Acabado Antiadherente	17.7 cm
89 00 54	4032246	Acabado Antiadherente	20.3 cm

NSF



LA VASCONIA

A



B



Paellera Profesional

- Aluminio 100%, el mejor conductor de calor.
- Espesor 4 mm.
- Acabado exterior pulido tipo espejo.
- Acabado interior esmerilado.
- Asas de aluminio fundido resistentes al impacto y al calor.
- Certificación NSF.

NO. DIKEN	MODELO	DIMENSIONES
89 00 45	4030419	44 cm
89 00 46	4030426	50 cm

LA VASCONIA.



Paellera Profesional con 4 Asas

- Mod. 4008319.
- Aluminio 100%, el mejor conductor de calor.
- Espesor 4 mm.
- Acabado exterior pulido tipo espejo.
- Acabado interior esmerilado.
- 4 Asas de aluminio fundido resistentes al impacto y al calor.
- Certificación NSF.
- Diametro: 70 cm.

NO. DIKEN
89 00 43



LA VASCONIA.

Paellera Profesional con Antiadherente

- Mod. 4035018.
- Aluminio 100%, el mejor conductor de calor.
- Espesor 3 mm.
- Antiadherente.
- Acabado exterior pulido tipo espejo.
- Acabado interior esmerilado.
- Asas de aluminio fundido resistentes al impacto y al calor.
- Certificación NSF.
- Diametro: 33 cm.

NO. DIKEN	MODELO	DIMENSIONES
89 00 44	4035018	33 cm



LA VASCONIA.

Paellera

- Aluminio con revestimiento interno de antiadherente Starflon.
- Asas de acero cromado.
- Espesor 3 mm.
- Certificado NSF.

TRAMONTINA

NO. DIKEN	MODELO	DIMENSIONES
88 01 42	20896/045	45 cm
88 01 43	20896/060	60 cm



Tabla para Picar



- Mod. PER1218MD.
- Tabla de polipropileno, densidad media, no alberga bacterias transmitidas por los alimentos.
- Tablas de códigos de colores.
- Dimensiones 12" x 18" x 1/2" (30 x 45.7 x 1.2).
- Apto para lavavajillas.
- Aprobado por NSF.



NO. DIKEN
70 32 37

NSF

Tabla de Corte Saf-T-Zone Morada

- Mod. CBG912PR.
- Material duradero de copolímero sin deformaciones.
- El color morado ayuda a proteger contra las alergias por alimentos mediante alertas para el personal de modo que sigan procedimientos especiales.
- El gancho patentado de seguridad alimentaria permite el transporte y el almacenamiento higiénicos.
- Dimensiones: 22.8 x 30.48 x 0.95 cm.

NO. DIKEN
84 02 90

NSF



Tablas de Corte con Antideslizante

- Mod. CBG121812 (A), CBG152012 (B), CBG182412 (C, D, E, F), CBG1218KC (G).
- Polietileno de alta densidad HDPE.
- Esquinas moldeadas con antideslizante.
- Gancho de seguridad alimentario patentado para transporte y almacenamiento sanitario.
- Diferentes colores en apoyo al plan HACCP, para evitar la contaminación cruzada.
- Aprobación NSF.



NO. DIKEN	DIMENSIONES	MODELO	COLOR
10 18 14	30.5 x 45.7 x 1.3 cm.	CBG121812	Blanco
10 18 15	38.1 x 50.8 x 1.3 cm.	CBG152012	Blanco
10 18 16	45.7 x 61 x 1.3 cm.	CBG182412	Blanco
10 18 16.1	45.7 x 61 x 1.3 cm.	CBG182412	Rojo
10 18 16.2	45.7 x 61 x 1.3 cm.	CBG182412	Amarillo
10 18 16.3	45.7 x 61 x 1.3 cm.	CBG182412	Verde
10 18 17	30.5 x 45.7 x 1.3 cm.	CBG1218KC	Juego de 6 Tablas con Una de Cada Color.

A
B
C
D
E
F
G



Raspador para Limpieza de Tablas de Corte

- Mod. 11789 (A) y 11799 (B).
- Ideal para limpiar tablas de corte de polietileno, removiendo manchas o costras pegadas en superficies duras, eliminando la acumulación de bacterias.
- Paquete de cuchillas de repuesto 2 pzas.

Cuchillas de Repuesto.



NO. DIKEN	PRODUCTO
10 10 62	Raspador
10 10 63	Cuchillos (2 pz.)

A
B



Tablas de Corte Saf-T-Grip



- Tabla blanca con esquina con código de color
- El gancho patentado de seguridad alimentaria permite el transporte y el almacenamiento higiénicos.
- Las esquinas antideslizantes.
- Dimensiones: 22.8 x 30.48 x .95 cm.



NO. DIKEN	MODELO	COLOR
84 02 81	CBGW912QSWH	WH
84 02 82	CBGW912QSGN	GN
84 02 83	CBGW912QSYL	YL
84 02 84	CBGW912QSRD	RD



Blanco (WH) Verde (GN)
Amarillo (YL) Rojo (RD)





Tablas de Corte Cut - N - Carry

- Diseño patentado con gancho de seguridad alimentaria para el transporte y el almacenamiento higiénico.
- La construcción duradera de copolímero ofrece una resistencia superior al calor, los productos químicos y las deformaciones.
- Los materiales no perjudicarán el filo de los cuchillos y son resistentes a los antihigiénicos surcos por corte.
- Dimensiones: 18" x 24" x 1/2".



NO. DIKEN	MODELO	COLOR
84 02 91	CB182412BL	Blanco
84 02 92	CB182412BR	Café
84 02 93	CB182412GN	Verde
84 02 94	CB182412RD	Rojo
84 02 95	CB182412YL	Amarillo



Paquete de 4 Tablas Cut - N - Carry

- Mod. CB1218QS.
- Diseño patentado con gancho de seguridad alimentaria para el transporte y el almacenamiento higiénico.
- La construcción duradera de copolímero ofrece una resistencia superior al calor, los productos químicos y las deformaciones.
- Reduce la contaminación cruzada con tablas de corte codificadas mediante color.
- Sistema de 4 tablas: (1 por color) tablas de corte verde, roja, blanca y amarilla, además de un gráfico inteligente de códigos de colores.
- Dimensiones: 18" x 24" x 1/2".



NO. DIKEN
84 02 96

Tablas de Corte Antiderrame

- Ayuda a prevenir la contaminación cruzada.
- El calor, químicos y resistente a la deformación.
- Los materiales no perjudicarán el filo de los cuchillos y son resistentes a los antihigiénicos surcos por corte.
- Diseño de ranura que permite mantener el jugo de la tabla evitando derrames.



NO. DIKEN	MODELO	DIMENSIONES
84 02 97	CB121812GVWH	12" X 18" X 1/2"
84 04 29	CB152012GVWH	15" X 20" X 1/2"
84 03 00	CB182412GVWH	18" X 24" X 1/2"
84 03 01	CB182434GVWH	18" X 24" X 3/4"



Enfriadores de Alimentos Rapi-Kool® Plus

- Material de policarbonato.
- Las amplias aberturas del enfriador permiten que el llenado con hielo y agua sea más rápido.
- El diseño patentado Fill-Rite™ evita el sobrellenado.
- Gancho integrado para el almacenamiento higiénico y seguro.



NO. DIKEN	MODELO	CAPACIDAD
84 02 98	RCU64V2	64 Oz.
84 02 74	RCU128V2	128 Oz.

A
B



Enfriadores de Alimentos Rapi-Kool®

- Enfría el alimento de adentro hacia afuera para una refrigeración rápida y uniforme.
- El diseño único de la aleta aumenta la superficie para enfriar rápidamente los alimentos.



NO. DIKEN	MODELO	CAPACIDAD
84 00 71	RCU64	64 Oz.
84 02 72	RECU128	128 Oz.
84 02 73	RCU256	256 Oz.

A
B
C



Paquete de 2 Enfriadores de Alimentos Rapi-Kool®

- Enfría el alimento de adentro hacia afuera para una refrigeración rápida y uniforme.
- El diseño único de la aleta aumenta la superficie para enfriar rápidamente los alimentos.



NO. DIKEN	MODELO	CAPACIDAD
84 02 71	RCU642	64 Oz.
84 02 70	RCU1282	128 Oz.

A
B



Accesorios de Enfriadores de Alimentos Rapi-Kool®

- El diagrama de pared proporciona instrucciones paso a paso en inglés y español.
- Las tapas de repuesto están disponibles para cubrir cualquier tamaño de Rapi-Kool.
- Los soportes de suspensión liberan más espacios de los estantes y congelador.

NO. DIKEN	MODELO	DESCRIPCIÓN
84 02 69	RCUCAPPAK	Tapon para enfriador
84 02 77	RCUWLCT	Apoyo visual
84 02 24	RCUBRKT	Soporte para enfriador

A
B
C

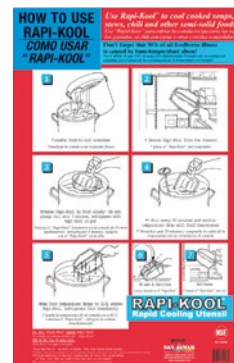

Estación Saf-T-Wrap® Básica

- Mod. SW1218.
- Estación de envoltura más rápida y segura.
- Adecuada para film o papel aluminio.
- Capacidad de 12" (30.4 cm) a 18" (45.7 cm) de ancho.
- Diámetro máximo 5 1/10" (13 cm) con un 1 1/5" (3 cm) de diámetro mínimo esencial.
- Cuchilla de seguridad reemplazable.
- La estación de envoltura cuenta con 10 rollos de etiquetas, dependiendo de su anchura y una caja integrada para mantener bolígrafos, lápices marcadores y cortadores de repuesto justo donde se necesite.
- Puede ser colgado en la estantería de alambre o en la pared con el soporte de montaje en pared incluido.



NO. DIKEN
84 02 60



Turbolicuador

- Mod. HMI200.
- Alta resistencia, construcción de motor de larga vida útil y accesorio para picar de acero inoxidable diseñado para aplicaciones de alimentos y bebidas.
- El accesorio para picar desmontable tiene dos velocidades que proporcionan a las cocinas la flexibilidad necesaria para preparar salsas directamente en la cacerola, batir mantequillas y mezclar masas blandas con facilidad.
- El eje grueso de 9" no sólo se inserta con facilidad en cacerolas y tazones profundos también se desmonta para facilitar la limpieza.
- Cable con dos conductores para su uso y almacenamiento más sencillo.
- Contiene: Unidad de motor, el eje de picar desmontable de 9" (22.8 cm) y las cuchillas de cortar.
- Controles: Interruptor de dos velocidades.
- Motor 175 Watt.
- Peso: 4.2 Lbs / 1.9 Kg.



NO. DIKEN
81 05 43



Licuada Culnaria Vaso de Policarbonato

- Mod. HBF500.
- Vaso de policarbonato apilable de 48 oz. (1.4 L).
- La unidad incluye una base, un vaso de policarbonato, recipiente dosificador y tapa.
- Controles: palanca pulsador, velocidad variable para mezclar, preparar puré, moler, cortar y emulsionar.
- Motor: 1 Hp.
- Peso: 11.3 lbs / 5.1 kg.
- Voltaje: 120V~, 60 HZ, 6A.
- Motor de 1 Hp – Tiene la fuerza necesaria para picar los ingredientes.
- Sistema Wave~Action® patentado - hace que los ingredientes circulen a través de las cuchillas logrando que el contenido se mezcle de la mejor manera.
- Acoplamiento de transmisión totalmente metálico.
- Recipiente dosificador grande, permite agregar líquido para emulsionar fácilmente mientras se mezcla.
- Cuchillas de acero inoxidable, cortan rápidamente los ingredientes.

NO. DIKEN	MODELO	DESCRIPCIÓN
81 05 39	HBF500	Licuada Culnaria

Refacciones

NO. DIKEN	MODELO	DESCRIPCIÓN
81 05 32	98500	Juego de Navajas HBF500
81 05 09	6126-HBF500	48 Oz. Vaso de Policarbonato



Licuada Culnaria Vaso de Acero Inoxidable

- Mod. HBF500S.
- Vaso de acero inoxidable de 64 oz. (1.8 L) con el mango cómodo y fácil de sujetar.
- Estándar: La unidad incluye una base, un vaso de acero inoxidable, recipiente dosificador y tapa.
- Controles: palanca pulsador, velocidad variable.
- Motor: 1 Hp, tiene la fuerza necesaria para picar los ingredientes.
- Peso: 12.5 lbs / 5.9 kg.
- Voltaje: 120V~, 60 HZ, 6A.
- Funciones de velocidad variable y de pulso para mezclar, preparar puré, moler, cortar y emulsionar.
- La función de picado, de un solo toque puede variar de velocidad baja y velocidad alta seleccionada por el operador.
- Sistema Wave~Action® patentado, hace que los ingredientes circulen a través de las cuchillas logrando que el contenido se mezcle de la mejor manera.
- Acoplamiento de transmisión totalmente metálico.
- Recipiente dosificador grande, permite agregar líquido para emulsionar fácilmente mientras se mezcla.
- Cuchillas de acero inoxidable cortan rápidamente los ingredientes.

NO. DIKEN	MODELO	DESCRIPCIÓN
81 05 38	HBF500S	Licuada Culnaria

Refacciones

NO. DIKEN	MODELO	DESCRIPCIÓN
81 05 11	6126-400	48 Oz. Vaso de Acero Inoxidable



Licuadora Culinaria Vaso de Policarbonato

- Mod. HBF600.
- Vaso de policarbonato apilable de 64 oz. (1.8 L).
- Controles: placa sensible al tacto.
- Motor: 3 Hp, tiene la fuerza necesaria para picar los ingredientes.
- Peso: 14 lbs / 6.4 kg.
- Voltaje: 120V~, 60 HZ, 13 A.
- La unidad incluye base, un vaso de policarbonato, recipiente dosificador y tapa.
- Recipiente dosificador grande, permite agregar el líquido para emulsionar fácilmente mientras se mezcla.
- Sistema Wave~Action® patentado, hace que los ingredientes circulen a través de las cuchillas logrando que el contenido se mezcle de la mejor manera.
- Cuchillas de acero inoxidable, cortan rápidamente los ingredientes.
- Acoplamiento de transmisión totalmente metálico.
- Función de picado, de un solo toque puede variar de velocidad baja y velocidad alta seleccionada por el operador.

NO. DIKEN	MODELO	DESCRIPCIÓN
81 05 41	HBF600	Licuadora Culinaria

Refacciones

NO. DIKEN	MODELO	DESCRIPCIÓN
81 05 33	98650	Juego de Navajas HBF600
81 05 13	6126-HBF600	64 Oz. Vaso de Policarbonato



Licuadora Culinaria Vaso de Acero Inoxidable

- Mod. HBF600S.
- Vaso de acero inoxidable de 64 oz. (1.8 L)
- Controles: Placa sensible al tacto.
- Motor: 3 Hp, tiene la fuerza necesaria para picar los ingredientes.
- Peso: 14.21 lbs / 6.5 kg.
- Voltaje: 120V~, 60 HZ, 13 A.
- La unidad incluye base, un vaso de acero inoxidable, recipiente dosificador y tapa.
- Recipiente dosificador grande, permite agregar el líquido para emulsionar fácilmente mientras se mezcla.
- Sistema Wave~Action® patentado, hace que los ingredientes circulen a través de las cuchillas logrando que el contenido se mezcle de la mejor manera.
- Cuchillas de acero inoxidable, cortan rápidamente los ingredientes.
- Acoplamiento de transmisión totalmente metálico.
- Función de picado, de un solo toque puede variar de velocidad baja y velocidad alta seleccionada por el operador.

NO. DIKEN	MODELO	DESCRIPCIÓN
81 05 40	HBF600S	Licuadora Culinaria

Refacciones

NO. DIKEN	MODELO	DESCRIPCIÓN
81 05 12	6126-HBF600S	64 Oz. Vaso de Acero Inoxidable



Licuada Culinar Vaso de Policarbonato

- Mod. HBF1100.
- Vaso de policarbonato apilable de 128 oz. (4 L).
- Controles: placa sensible al tacto
- Motor: 3 Hp, tiene la fuerza necesaria para picar los ingredientes.
- Peso: 24.3 lbs / 11 kg.
- Voltaje: 120V~, 60 HZ, 14 A.
- La unidad incluye base, un vaso de policarbonato, recipiente dosificador y tapa.
- Ahorra tiempo de preparación.
- Función única de picado.
- Botones para programas personalizados, ofrecen al operador una amplia variedad de usos personalizados y control de precisión.
- Control de velocidad variable. temporizador con botones preestablecidos.
- Función de interbloqueo de la tapa.
- Diseño de bajo perfil.
- Construcción para servicio pesado.



NO. DIKEN	MODELO	DESCRIPCIÓN
81 05 37	HBF1100	Licuada Culinar

Refacciones

NO. DIKEN	MODELO	DESCRIPCIÓN
81 05 29	981100	Juego de Navajas HBF600
81 05 02	6126-1100	1 Galón Vaso de Policarbonato

Licuada Culinar Vaso de Acero Inoxidable

- Mod. HBF1100S.
- Vaso de acero inoxidable de 1 gal. (4 L)
- Controles: placa sensible al tacto
- Motor: 3 Hp, tiene la fuerza necesaria para picar los ingredientes.
- Peso: 24.3 lbs / 11 kg.
- Voltaje: 120V~, 60 HZ, 14 A.
- La unidad incluye base, un vaso de policarbonato, recipiente dosificador y tapa.
- Ahorra tiempo de preparación.
- Función única de picado.
- Botones para programas personalizados, ofrecen al operador una amplia variedad de usos personalizados y control de precisión.
- Control de velocidad variable. temporizador con botones preestablecidos.
- Función de interbloqueo de la tapa.
- Diseño de bajo perfil.
- Construcción para servicio pesado.



NO. DIKEN	MODELO	DESCRIPCIÓN
81 05 36	HBF1100S	Licuada Culinar

Refacciones

NO. DIKEN	MODELO	DESCRIPCIÓN
81 05 30	981100S	Juego de Navajas HBF600
81 05 01	6126-1100S	1 Galón Vaso de Acero Inoxidable



SOLUCIÓN PARA BUFFET

Producto	Página
Insertos de Acero Inoxidable / Tapas.....	664
Cubiertas / Tazón.....	665
Charola.....	666
Charolas.....	667
Tazones / Chafer.....	668
Chafer.....	669
Cucharas y Pinzas Para Servir.....	670
Pinzas.....	671
Pinzas Con Mango De Color.....	672

Inserto y Tapa de Acero Inoxidable

- Material: acero inoxidable
- Calibre: 24.
- Capacidad: 1 Litro.
- Duraderos, sólidos y elegantes.
- Construidos para el uso de servicio pesado.
- Anti-atascamiento.
- Cuentan con esquinas reforzadas antibloqueo que aumenta el calentamiento y prolonga la temperatura de los alimentos.
- Cubierta con muesca.

NO. DIKEN	MODELO	DESCRIPCIÓN	DIMENSIONES	CAPACIDAD
86 04 18	88194	Un noveno	43.2 x 20.3 x 31.8 cm	1 L.
86 04 32	CP8192NC	Tapa	17.6 x 11.1 cm	----



Insertos de Acero Inoxidable

- Material: acero inoxidable de
- Calibre: 25.
- Estos insertos de acero inoxidable son estrechos, por lo que el vapor no puede escapar, prolongando la temperatura de los alimentos.
- Sus bordes reforzados evitan que las esquinas se doblen, se acomodan entre sí y pueden ser transportados fácilmente.

NO. DIKEN	MODELO	DESCRIPCIÓN	DIMENSIONES	CAPACIDAD
70 31 12	55002	Un entero	53 cm x 32.4 cm x 6.4 cm	8 L.
70 31 13	55004	Un entero	53 cm x 32.4 cm x 10 cm	13.7 L.
86 03 37	55122	Un medio	32.4 cm x 26.4 cm x 6.4 cm.	4.3 L.
86 02 44	55124	Un medio	32.4 cm x 26.4 cm x 10 cm.	6.6 L.
70 31 19	55126	Un medio	32.4 cm x 26.4 cm x 15 cm.	10.4 L.
70 31 14	55132	Un tercio	32.4 cm x 17.5 cm x 6.4 cm.	2.4 L.
86 02 47	55134	Un tercio	32.4 cm x 17.5 cm x 10 cm.	4.3 L.
70 32 17	55144	Un cuarto	26.4 cm x 16.2 cm x 10 cm.	2.8 L.

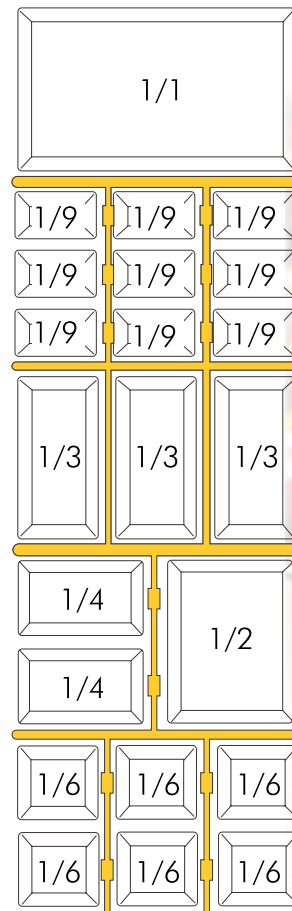

Alegacy

Inserto de Acero Inoxidable

- Insertos de acero inoxidable 18-8.
- Esquinas doblemente reforzadas y un diseño de bordes con resistencia excepcional a impactos le permiten mantener la forma.
- La esquinas redondeadas facilitan la cuenta y la limpieza.
- Anti-atascamiento.

NO. DIKEN	MODELO	DESCRIPCIÓN	DIMENSIONES	CAPACIDAD
80 22 82	608002	Un entero	32.3 cm x 6.3 cm x 52.7 cm	8.33 L.
70 31 58	608132	Un tercio	32.3 cm x 6.3 cm x 17.4 cm	2.46 L.
70 31 52	608192	Un noveno	10.8 cm x 6.3 cm x 17.4 cm	0.57 L.



CARLISLE
FOODSERVICE PRODUCTS

Inserto de Acero Inoxidable

- Modelo liso.
- Calibre 24.
- Acero grado alimenticio.

NO. DIKEN	MODELO	DESCRIPCIÓN	CAPACIDAD
81 02 46	PFI241106	Entero	8 L.
81 02 47	PFI241110	Entero	13.7 L.
81 02 48	PFI241115	Entero	18.3 L.
81 02 49	PFI241206	Medio	8 L.
81 02 50	PFI241210	Medio	13.7 L.
81 02 51	PFI241215	Medio	18.3 L.
81 02 52	PFI241306	Tercio	8 L.
81 02 53	PFI241310	Tercio	13.7 L.
81 02 54	PFI241315	Tercio	18.3 L.
81 02 55	PFI241406	Cuarto	8 L.
81 02 56	PFI241410	Cuarto	13.7 L.
81 02 57	PFI241415	Cuarto	18.3 L.
81 02 58	PFI241606	Sexto	8 L.
81 02 59	PFI241610	Sexto	13.7 L.
81 02 60	PFI241615	Sexto	18.3 L.
81 02 61	PFI241906	Noveno	8 L.
81 02 62	PFI241910	Noveno	13.7 L.

NO. DIKEN	MODELO	DESCRIPCIÓN
81 02 63	PFT241100	Tapa entera (panforte)
81 02 64	PFT241200	Tapa medio (panforte)
81 02 65	PFT241300	Tapa tercio (panforte)
81 02 66	PFT241400	Tapa cuarto (panforte)
81 02 67	PFT241600	Tapa sexto (panforte)
81 02 68	PFT241900	Tapa noveno (panforte)
81 02 69	PFTA241100	Tapa entera ranurada (panforte)
81 02 70	PFTA241200	Tapa medio ranurada (panforte)
81 02 71	PFTA241300	Tapa tercio ranurada (panforte)
81 02 72	PFTA241400	Tapa cuarto ranurada (panforte)
81 02 73	PFTA241600	Tapa sexto ranurada (panforte)
81 02 74	PFTA241900	Tapa noveno ranurada (panforte)



Bonne
by Concassé.

Cubierta de Policarbonato

- La cubierta de cúpula de policarbonato resistente a rupturas y astilladuras.
- Mejoran y protegen el aspecto de los alimentos y ayudan a conservarlos frescos.
- Los recortes en la pantalla de policarbonato de las aperturas mantienen el marco y se sellan en la base para una mayor resistencia y durabilidad.
- Se usan para comercializar frutas frescas, postres, sándwiches o productos de panadería.
- Dimensiones: 30.48 x 50.80 cm.



Transparente (07)



NO. DIKEN	MODELO	DESCRIPCIÓN	COLOR
80 09 10	PSD21CH	Cubierta de exhibición con abertura central	07
80 09 11	PSD21EH	Cubierta de exhibición con abertura posterior	07

A
B

Tazón Octagonal

- Diseño elegante en color negro.
- Plástico durable SAN resistente a los aceites, ácidos de las comidas, manchas, rupturas y astillamiento.
- Aptos para temperaturas de -17.78° C a 82.22° C (64° F a 180° F).
- Aptos para lavavajillas.



Negro (03)



NO. DIKEN	MODELO	DIMENSIONES	COLOR	CAPACIDAD
70 35 29	6726	26.67 cm x 4.75 cm x 33.81 cm	03	2.26 kg.
70 35 30	6723	26.67 cm x 5.08 cm x 17.78 cm	03	1.13 kg.

A
B

Charola Trapezoidal

- Fabricada en fibra de vidrio.
- Material de alta resistencia y con durabilidad a largo plazo.
- Resistente a roturas y astilladuras.
- Tipo trapezoidal.
- Esquinas reforzadas fáciles de limpiar.
- Ideal para uso en comedores de empleados, para transportar de la barra de servicio a la mesa.
- Permite a los comensales comer en la mesa sin retirar la bandeja.



NO. DIKEN	MODELO	DIMENSIONES	COLOR
80 15 19-4-004	2214FG	55.88 X 35.36 X 1.90 cm	004
80 15 9-4-127	2214FG	55.88 X 35.36 X 1.90 cm	127
80 15 18-3-014	1713FG014	45.72 x 35.56 x 1.90 cm	014
80 15 18-3-069	1713FG069	45.72 x 35.56 x 1.90 cm	069

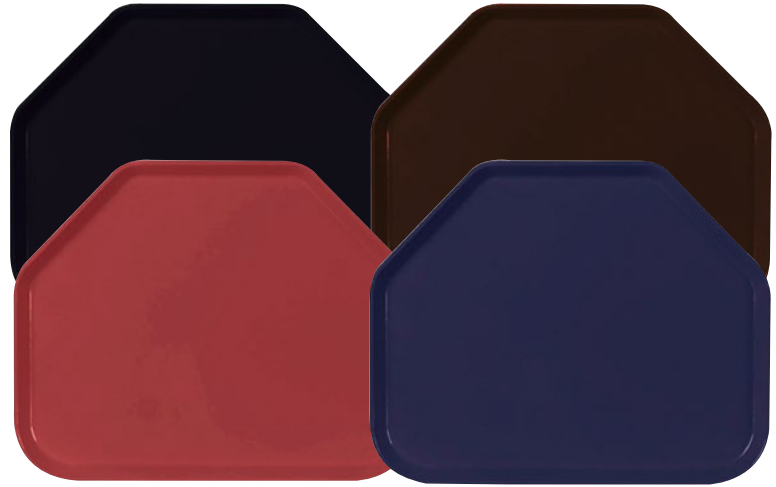

CARLISLE
FOODSERVICE PRODUCTS

Charola para Exhibición

- Fabricada en fibra de vidrio.
- Con barras de metal reforzado.
- Fácil de limpiar.
- Apta para lavavajillas.
- Esquinas que permiten el flujo de aire y reducen el tiempo de secado.
- Ideal para mostrar productos de panadería, carnes frías o carne en rodajas.



NO. DIKEN	MODELO	DIMENSIONES	COLOR
80 15 83	1318FMT	45.78 x 32.38 x 2.54 cm	309
80 15 84-8-304	2618FMTQ	45.38 x 65.07 x 3.17 cm	304



CARLISLE
FOODSERVICE PRODUCTS

Charola de Polipropileno

- **Charola Estándar.**
- Diseño a prueba de rayas que reduce el deslizamiento y ayuda a evitar los derrames accidentales.
- Hecho de polipropileno.
- Superficie antideslizante.
- Aprobado por NSF.
- **Charola Trapezoidal**
- Diseño que ahorra espacios y permite a los comensales comer directamente de las charolas sin retirar sus platos tazas, cubiertos etc.
- Hecho de polipropileno.
- Superficie antideslizante.
- Aprobado por NSF.



NO. DIKEN	MODELO	DESCRIPCIÓN	DIMENSIONES	COLOR
70 30 92	CT1216	Bandeja estándar	41.42 x 30.63 x 1.77 cm	06
80 15 92-8-14	CT1216	Bandeja estándar	41.42 x 30.63 x 1.77 cm	14
80 15 93-9-05	CT1418	Bandeja estándar	45.38 x 35.56 x 2.4 cm	05
80 5 93-9-06	CT1418	Bandeja estándar	45.38 x 35.56 x 2.4 cm	06
80 15 93-9-14	CT1418	Bandeja estándar	45.38 x 35.56 x 2.4 cm	14
70 32 38-7	CT1418	Bandeja estándar	45.38 x 35.56 x 2.4 cm	69
80 15 94-1-03	CT1713TR	Bandeja trapezoidal	45.72 x 35.56 x 2.05	03
80 15 94-1-69	CT1713TR	Bandeja trapezoidal	45.72 x 35.56 x 2.05	69



CARLISLE
FOODSERVICE PRODUCTS

Charola con Compartimentos

- Fabricada en melamina, policarbonato o ABS.
 - Bandejas con 6 compartimentos.
 - Aprobados por FDA Y NSF.
- **Melamina**
 - La melamina es un material resistente y rígido que tiene el aspecto y la sensación de la cerámica.
 - Es muy resistente a los rayones, rupturas, productos químicos y a los ácidos de los alimentos.
 - Soporta temperatura de -17 °C - 100 °C.
- **Policarbonato**
 - Resistentes a las rupturas.
 - El policarbonato ofrece una adecuada resistencia a los rayones y a los productos químicos.
 - Soporta temperatura de -40 °C - 100 °C.
- **ABS**
 - Resistente a rupturas y rayones.
 - Excelente opción para uso general.
 - Altamente resistente a los productos químicos y ácidos de los alimentos.
 - Soporta temperatura de -17 °C - 82 °C.



Charola Derecha

NO. DIKEN	MODELO	DESCRIPCIÓN	DIMENSIONES	COLOR
80 16 48	43980	Charola de melamina	36.5 cm x 25.4 cm x 1.9 cm	05
80 16 44	614R	Charola de ABS	36.5 cm x 25.4 cm x 1.9 cm	25
80 16 45	P614R	Charola de policarbonato	36.5 cm x 25.4 cm x 1.9 cm	25

Charola Izquierda

NO. DIKEN	MODELO	DESCRIPCIÓN	DIMENSIONES	COLOR
80 16 50	614PC25	Charola de policarbonato	36.5 cm x 25.4 cm x 1.9 cm	25



Charola de Servicio



- Fabricada en fibra de vidrio gran resistencia que elimina la deformación a las rupturas.
- El revestimiento de caucho evita que la vajilla y la cristalería se resbalen o deslicen.
- Las bandejas son a prueba de manchas y olores.
- Aprobado por NFS.
- Aptas para lavavajillas.

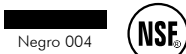

NO. DIKEN	MODELO	DIMENSIONES	COLOR
80 16 07	2216GRQ	55.88 x 40.64 x 3 cm	004
80 16 68	1826GRQ	65.40 x 45.72 x 3 cm	004

Charola de Servicio



- Mod. 1400GL
- Fabricada en polipropileno.
- Hechas de copolímero de polipropileno de alta densidad.
- Revestimiento de caucho moldeado evita que la vajilla y los vasos se resbalen y deslicen.
- A prueba de manchas y olores.
- Se recomienda lavar a mano.
- Diámetro: 37.16 cm.



NO. DIKEN	COLOR
80 16 10	004

Tazones con Cubierta

- Diseño elegante y compacto.
- Material resistente y de larga duración.
- Construcción de acero inoxidable 18-8.
- Acabado pulido brillante.
- Perfectos para servir azúcar, caramelos, salsas o aderezos.
- Tapa superior deslizable para un fácil acceso.
- Recomendable lavado a mano.
- Agarradera tipo botón.

NO. DIKEN	MODELO	CAPACIDAD	EMPAQUE
80 06 11	609131	0.3 L	12 piezas. A
80 06 13	609133	0.9 L	1 pieza. B

A



Cubierta superior giratoria

B

CARLISLE
 FOODSERVICE PRODUCTS

Chafer

- Mod. AL820A.
- Contenedor para calentamiento indirecto fabricado de acero inoxidable.
- Diseño elegante y simple de tamaño de un entero.
- La altura de los soportes de combustible permite una temperatura de calentamiento apropiada de los alimentos.
- Con marco plegable para transportarlo fácilmente y ocupar menos espacio al momento de almacenarlo.
- Dimensiones: 52.1 x 31.1 x 32.4 cm.
- Capacidad: 5.7 L.

NO. DIKEN
86 01 23

Alegacy
 Trademark Protected Group Inc.

Chafer

- Mod. 99850.
- Contenedor para calentamiento indirecto.
- Diseño elegante y simple.
- Fabricado de acero inoxidable.
- La altura de los soportes de combustible permite una temperatura de calentamiento apropiada de los alimentos.
- Marco apilable para almacenamiento compacto y soldado con asas laterales para facilitar la transportación.
- Dimensiones: 59.1 x 36.2 x 36.2 cm.
- Capacidad de 8.6 L.

NO. DIKEN
85 04 09

VOLLRATH®

Chafer de Lujo

- Mod. 46080.
- Tipo calentamiento indirecto.
- Fabricado de acero inoxidable.
- La altura de los soportes de combustible permite una temperatura de calentamiento apropiada de los alimentos.
- Cuenta con patas sólidas y construcción soldada.
- Cubierta superior giratoria tipo deslizable hacia atrás.
- Dimensiones: 64.8 x 47 x 47 cm.
- Capacidad de 8.6 L.

NO. DIKEN
85 04 04

Cubierta superior giratoria

VOLLRATH®

Chafer

- Mod. 61040/276.
- Hecho totalmente de acero inoxidable, no suelta residuos en los alimentos, manteniéndolos sanos.
- Con tapa removible.
- El agua condensada en la tapa vuelve a la cuba.
- Cuba con bordes redondeados y paredes lisas que facilitan la limpieza.
- Las asas facilitan el transporte.
- Conserva los alimentos en la temperatura ideal.
- Propio para uso en self-services o eventos.
- Dimensiones: 67 x 25x 37 cm.
- Capacidad: 9.06 L.

NO. DIKEN
88 01 44

Chafer

- Mod. 61045/010
- Hecho totalmente de acero inoxidable, no suelta residuos en los alimentos, manteniéndolos sanos.
- El agua condensada en la tapa vuelve a la cuba.
- Cuba con bordes redondeados y paredes lisas que facilitan la limpieza.
- Las asas facilitan el transporte.
- Conserva los alimentos en la temperatura ideal.
- Propio para uso en self-services o eventos.
- Viene con hornallas de acero inoxidable.
- Dimensiones: 66 x 30 x 36 cm.
- Capacidad: 9.06 L.

NO. DIKEN
88 01 45

Chafer

- Mod. 65500/670
- Hecho totalmente de acero inoxidable, no suelta ningún residuo en los alimentos, manteniéndolos sanos.
- Su diseño limpio y sin bordes facilita mucho más la limpieza.
- El fondo triple (acero inoxidable + aluminio + acero inoxidable) distribuye el calor uniformemente, proporcionando una cocción más rápida y uniforme, ahorrando energía y dejando los alimentos calientes durante más tiempo.
- Las asas facilitan el transporte.
- Conserva los alimentos en la temperatura ideal.
- Propio para uso en self-services o eventos.
- Viene con hornalla de acero inoxidable.
- Además de funcionar como rechaud.
- Se puede utilizar como olla por la simple eliminación desde el soporte.
- Capacidad: 6.08 L.

NO. DIKEN
88 01 46



TRAMONTINA



TRAMONTINA



TRAMONTINA

Cucharas para Servir

- Hechos de acero inoxidable 18-8 pulido de alta resistencia.
- Fabricadas en una sola pieza.
- Más resistente y económico que otros artículos de mango hueco.
- Dimensiones: 30.48 cm.

NO. DIKEN	MODELO	DESCRIPCIÓN
80 10 22	609001	Cuchara lisa
80 10 23	609002	Cuchara ranurada



CARLISLE
FOODSERVICE PRODUCTS

607682

Pinzas para Buffet

- Hechos de acero inoxidable 18-8.
- Acabado brillante para mayor durabilidad.
- Fabricadas en una sola pieza

607680



607692



607697



607687



607693



NO. DIKEN	MODELO	DESCRIPCIÓN	DIMENSIONES
80 10 34	607680	Pinza para pastelería	20.32 cm
80 10 35	607682	Pinza para servir	20.32 cm
80 10 38	607687	Pinzas festoneada	26.04 cm
80 10 41	607692	Pinzas festoneada	25.40 cm
80 10 42	607693	Pinzas para ensalada	22.86 cm
80 10 44	607697	Pinzas para servir	29.85 cm

Pinzas para Buffet

- Mod. 3511EH.
- Hecho de acero inoxidable.
- Material de alta resistencia.
- Resistente a la corrosión.
- Ideal para trabajos pesados.
- Bordes de agarre tipo ondulado.
- Resorte en la manija permite manejarla fácilmente hasta con una sola mano.
- Sistema de agarre a presión.
- Dimensiones: 22.86 cm.

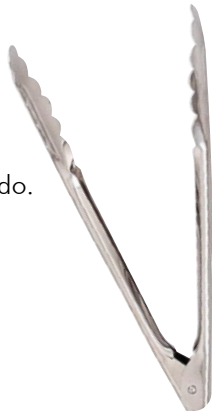

Alegacy
Foodservice Products Group Inc.

NO. DIKEN
70 32 36

Pinza para Fideo

- Mod. 5313.
- Pinzas de acero inoxidable.
- Ideal para servir pasta tipo fideo.
- Resistente a la corrosión.
- Fabricada en una sola pieza.
- Resorte de fuerza en la manija.
- Permite manejarla fácilmente.
- Dimensiones: 19 cm.



Alegacy
Foodservice Products Group Inc.

NO. DIKEN
86 00 21

Pinzas para Buffet

- Mod. 9511.
- Hecho de acero inoxidable.
- Resistente a la corrosión.
- Cuentan con un sistema de mecanismo de bloqueo que permite mantener las pinzas ordenadas durante el almacenamiento.
- Jalando la adaptación de la parte superior hacia arriba se bloquean las pinzas y se mantienen cerradas.
- Tipo de borde ondulado.
- Dimensiones: 22.86 cm.



Alegacy
Foodservice Products Group Inc.

NO. DIKEN
86 06 25

Pinzas para Buffet

- Mod. 63800/681.
- Con acabado brillante tipo espejo pulido.
- Diseño ergonómico.
- Extremos tipo dientes para una mejor sujeción.
- Agarre seguro y cómodo.
- Construcción de una sola pieza.
- Dimensiones 12.3 cm.



TRAMONTINA

NO. DIKEN
88 01 04

Pinzas Carly para Alta Temperatura

- Hecha de material plástico revolucionario por su resistencia y durabilidad.
- Se puede usar en superficie de alta temperatura como mesas de vapor.
- Soportan hasta 149 °C.
- Aprobadas por NSF.
- Aptas para lavavajillas.



4609



4709



NO. DIKEN	MODELO	DESCRIPCIÓN	DIMENSIONES	COLOR
80 12 03	4609	Pinza para ensalada	22.86 cm	03
70 30 02	4709	Pinza utilitaria	22.86	05

Pinzas Carly Transparentes

- Policarbonato resistente a las roturas.
- Son adecuadas para usar con temperatura de 100 °C, y soportan hasta 132 °C de calor seco.
- Aprobado por NSF.
- Aptas para lavavajillas.



NO. DIKEN	MODELO	DESCRIPCIÓN	DIMENSIONES	COLOR
80 12 02	4006	Pinza para ensalada	15.24 cm	07
80 12 04	4009	Pinza para ensalada	22.86 cm	07
70 30 68	4109	Pinza utilitaria	22.86 cm	07
70 30 23	4112	Pinza para ensalada	30.48 cm	07



4006

4112

4109

Pinza para Ensalada

- Pinzas de policarbonato.
- Fabricadas en una sola pieza.
- Diseño ergonómico.
- Pinzas de agarre planas.
- Con ranuras rectas para sujetar mejor.
- Resiste altas temperaturas de hasta 149 °C (300 °F).
- Ideales para ensaladas, pastas y aperitivos.

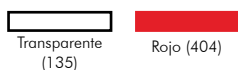

NO. DIKEN	MODELO	DIMENSIONES	COLOR
70 30 21	TG9-135	23 cm	135
70 30 22	TG9-404	23 cm	404



Pinzas con Mango de Color

- Fabricada de una sola pieza.
- Material: acero inoxidable de alta resistencia.
- Con revestimiento de plástico en el mango
- Acción de resorte.
- Material de alta resistencia y durabilidad.

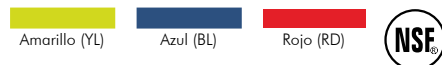

NO. DIKEN	MODELO	COLOR
70 30 98	5512YL	YL
70 30 99	5512BL	BL
70 31 00	5512RD	RD

Pinzas con Mango de Color

- Material acero inoxidable
- Revestimiento de plástico en el mango.
- Fabricada en una sola pieza.

NO. DIKEN	MODELO	COLOR
81 02 75	MCPAIP12A	Azul
81 02 76	MCPAIP12R	Rojo
81 02 77	MCPAIP12M	Amarillo

A



B



C



Alegacy
Foodservice Products Group Inc.

Bonne
by Concassé.





SOLUCIÓN PARA HOSPITALIDAD

Producto	Página
Licadoras.....	674
Exprimidores Automáticos.....	677
Cafeteras.....	678
Waffleras.....	680
Coneras.....	681
Tostadores.....	682
Tostador de Pan / Hieleras.....	683
Equipamiento.....	684

Licadora Fury

- Mod. 6126-650 (A), HBH550 (B), 98650 (C).
- Licadora Fury de alto rendimiento.
- Contenedor de policarbonato resistente a roturas.
- Diseño de recipiente y cuchilla único para resultados suaves.
- Temporizador con apagado automático.
- Motor de 3 caballos de fuerza construido con un duradero acoplamiento de transmisión metálico.
- Controles: Interruptor alto, bajo, pulso y temporizador.
- El modelo cuenta con un motor de 3 caballos de fuerza e incluye un vaso de policarbonato y un juego de navajas de 2 cuchillas.



NO. DIKEN	MODELO	DESCRIPCIÓN
81 05 25	HBH550	Licadora Fury

Refacciones

NO. DIKEN	MODELO	DESCRIPCIÓN
81 05 10	6126-650	Vaso de Policarbonato para HBH550 / 1.8 L.
81 05 33	98650	Juego de Navajas con 2 Cuchillas de Acero Inoxidable

Hamilton Beach.



Licadora Summit

- Mod. 6126-650 (A), HBH850 (B), 98650 (C).
- Potente motor 3 caballos de fuerza.
- Incluye un contenedor de policarbonato de 1.4 L. y un juego de navajas de doble cuchilla de acero inoxidable.
- Sistema de mezcla automática que detiene la licadora cuando la bebida alcanza la consistencia perfecta.
- 100 ciclos de mezcla preprogramados
- Ventiladores duales y exclusivo deflector de flujo de aire mantienen el motor refrigerado automáticamente entre mezclas.
- Sensor de almohadilla de jarra apaga el motor cuando el contenedor no está en posición.
- Puerto USB para futuras actualizaciones del programa.



NO. DIKEN	MODELO	DESCRIPCIÓN
81 05 49	HBH850	Licadora Summit

Refacciones

NO. DIKEN	MODELO	DESCRIPCIÓN
81 05 10	6126-650	Vaso de Policarbonato para HBH850 / 1.4 L.
81 05 33	98650	Juego de navajas con 2 Cuchillas de Acero inoxidable

Hamilton Beach.



Licuada Tango

- Mod. 6126-450 (A), HBH450 (B) 98450 (C).
- Licuadora Tango HB de alta eficiencia.
- Contenedor de policarbonato resistente a roturas.
- Temporizador con apagado automático.
- Cuenta con 4 cuchillas de acero inoxidable.
- Acoplamiento de transmisión totalmente metálico.
- Motor de 1 caballo de fuerza de potencia máxima.
- El modelo incluye un vaso de policarbonato de 1L. y un juego navajas de 4 cuchillas de acero inoxidable.



NO. DIKEN	MODELO	DESCRIPCIÓN
81 05 50	HBH450	Licuadora Tango

Refacciones

NO. DIKEN	MODELO	DESCRIPCIÓN
81 05 07	6126-450	Vaso de Policarbonato para HBH450 (R)/ 1 L.
81 05 34	98450	Juego de Navajas con 4 Cuchillas de Acero Inoxidable

Hamilton Beach.



Licuadora Xpert Pro™

- Motor de alto desempeño de 3 caballos de fuerza (1600 Watts) con tecnología avanzada de protección del motor por sobre calentamiento.
- Vaso con tecnología de Tritan con capacidad para 2 L (8 tazas).
- Cuchilla de acero inoxidable con ball bearings para una mayor durabilidad.
- Cómodo interruptor de palanca con activación de pulso.
- Función de sopas calienta los ingredientes a través de una mezcla de alta velocidad.
- Programas automáticos para un manejo más fácil y ahorro de tiempo.
- Exclusivo sistema de impulsión All Metal Drive™.

Oster



NO. DIKEN
81 03 47

Licadora Xpert Series™

- Mod. BLSTVBP00013
- Potente motor de 2 HP
- Sistema de impulsión totalmente metálico All Metal Drive® para una mayor durabilidad.
- Motor con tecnología reversible que hace girar la cuchilla en ambas direcciones.
- Cuchilla de acero inoxidable S-blade, 50% más grande que las cuchillas tradicionales.
- Vaso de plástico Tritan™ con capacidad de 2 L, es resistente, no guarda olores ni sabores y se encuentra libre de BPA.
- 2 programas automáticos y 2 funciones libres.
- Incluye guía de nutrición inteligente y manipulador de alimentos.

NO. DIKEN
81 03 48



Oster

Licadora Cube Vidrio

- Vaso de plástico con capacidad para 1.5 L (6 tazas).
- Revolucionaria cuchilla de acero inoxidable trituradora de hielo.
- Exclusivo sistema de impulsión All Metal Drive™ para mayor durabilidad.
- Panel de botones mecánicos con 3 velocidades y función de pulso para un licuado más preciso.
- Potente y duradero motor de 450 W de potencia que procesa todo tipo de alimentos.
- Asa ergonómica y pico vertedor.
- Copa medidora con capacidad de 60 ml. (2 oz).



Oster

NO. DIKEN	MODELO	COLOR
81 03 49	31160135	Rojo
81 03 50	31160136	Negro
81 03 51	31160137	Blanco

Exprimidor de Jugos Proctor Silex

- Mod. 66900.
- Material de construcción resistente de aluminio fundido a presión.
- Con acabado resistente a los ácidos.
- Cuenta con 3 exprimidores de acero inoxidable optimizados de diferentes tamaños (chico, mediano y grande).
- Esta unidad viene con un recipiente de 7" (18 cm) de diámetro.
- Incluye un colador.
- Sistema de encendido y apagado fácil de usar.
- Motor silencioso.
- Cuenta con una bandeja de goteo y un protector contra salpicaduras extraíbles para facilitar la limpieza.



NO. DIKEN
81 05 23



Exprimidor de Jugos HB

- Mod. HCJ967.
- Construcción de metal.
- Diseño elegante.
- Material con acabado resistente a los ácidos.
- Cuenta con 3 tamaños diferentes de exprimidores de acero inoxidable (chico, mediano, y grande).
- Durabilidad a largo plazo.
- Ideal para restaurantes o centros de servicio para uso concurrido.
- Cuenta con botones de control fáciles de utilizar.
- Motor excepcionalmente silencioso para usarse sin interrumpir el flujo de trabajo con el mínimo ruido.
- La base en forma de media luna y su altura permiten usar cualquier recipiente para vaciar el jugo.
- La parte inferior se mantiene estable cuando está en uso para evitar derrames o accidentes.
- Fácil de limpiar.



NO. DIKEN
81 05 24



SOLUCIONES PARA HOSPITALIDAD

Cafeteras de Aluminio

- Mod. 45040 (A), 45060 (B), 45100 (C).
- Material de acabado de aluminio cepillado brillante.
- Diseño atractivo, duradero y rentable.
- Sistema de calefacción dual.
- Protección de secado por ebullición.
- Indicador de encendido.
- Dispensación con una sola mano.
- Cesta de filtro de plástico.
- Tapa de giro y bloqueo.
- Asas frías al tacto.

**Hamilton
Beach.**

NO. DIKEN	MODELO	DIMENSIONES	CAPACIDAD
81 05 54	45040R	23.8cm x 29.8cm x 40.6cm	40 Tazas.
81 05 55	45060R	31.9cm x 29.8cm x 43cm	60 Tazas.
81 05 53	45100R	31.9 cm x 29.8 cm x 59.6 cm	100 Tazas.

A
B
C

NSE

A



B



C



Cafeteras de Acero Inoxidable

- Mod. 4022643 (A), 4022650 (B), 4022667 (C).
- Cafeteras industriales.
- Acero inoxidable de alto brillo.
- Termostato automático y reajutable.
- Útil para preparar café, té, leche y calentar agua.
- Voltaje de operación: 120 V.

LA VASCONIA.

NO. DIKEN	MODELO	CAPACIDAD
89 00 60	4022643	30 Tazas.
89 00 61	4022650	50 Tazas.
89 00 62	4022667	100 Tazas.

A
B
C

NSE

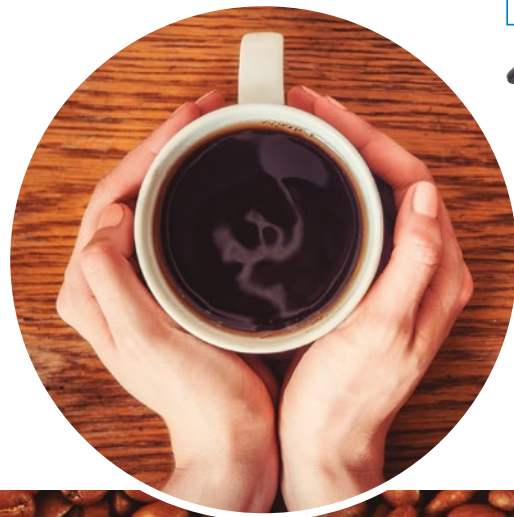

A



B



C



Percoladora 45 tazas

- Mod. BVSTDC3392013.
- Fabricado de acero inoxidable
- Luz indicadora que señala cuando el café está listo para servir
- Función de protección que apaga automáticamente la unidad si no tiene agua adentro
- Marcas interiores que indican el nivel de agua para un llenado fácil y exacto
- Función automática para mantener el café caliente
- Cable removible para facilitar el llenado y la limpieza
- Asas laterales resistentes al calor que permiten mover el percolador.

NO. DIKEN
81 03 52



Oster

Percoladora 100 tazas

- Mod. BVSTDC3394013.
- Capacidad de 100 tazas.
- Fabricado de acero inoxidable.
- Regulador de temperatura.
- Tanque con doble pared térmica
- Ventana con indicador de nivel
- Charola para goteo incluida
- Función automática para mantener el café caliente
- Cable removible para facilitar el llenado y la limpieza
- Asas laterales resistentes al calor que permiten moverla cómodamente.

NO. DIKEN
81 03 53



Oster

Cafetera Negra Básica 1

- Mod. BVSTDCDW12B013.
- Capacidad de 12 tazas.
- Incluye filtro permanente.
- Práctico sistema de switch para encendido y apagado.
- Cuenta con filtro extraíble para una limpieza rápida y fácil.
- Sistema Pause 'n Serve el cual permite servir una taza de café mientras el café se está colando.
- Luz indicadores que permiten saber cuando la cafetera está en "On" y "Off".
- Agua Dual Windows permite mostrar la cantidad de agua en el depósito para el llenado preciso.
- Almacenamiento de cable almacena de forma segura el cable sobrante para mantener su mostrador limpio.

NO. DIKEN
81 03 54



Oster

Wafflera Doble de Aluminio

- Mod. 7000A-2.
- Wafflera doble.
- Elegante construcción de acero inoxidable cepillado con acabado del alto brillo.
- Cuenta con un revestimiento SilverStone.
- Cocción uniforme con cada uso.
- Resultados crujientes y dorados.
- Capaz de cocinar hasta cuarenta waffles de 1 cm de espesor por hora.
- Los sensores de temperatura precisos se combinan con bisagras flotantes para garantizar una expansión uniforme y una cocción uniforme con cada uso.
- Sistema de alerta para evitar la sobre-cocción del producto.
- Materiales de rejillas redondas de aluminio moldeado.
- Voltaje de operación: 120 V.



NO. DIKEN
81 00 30



NEMCO
FOOD EQUIPMENT

Wafflera Doble de Teflón

- Mod. 7000A-2S.
- Wafflera doble.
- Elegante construcción de acero inoxidable cepillado con acabado del alto brillo.
- Cuenta con un revestimiento antiadherente de teflón.
- Gracias a su construcción de teflon cocina uniformemente cada waffle, con resultados crujientes y dorados listos para servir.
- Cocina hasta cuarenta waffles de 1 cm de espesor por hora.
- Los sensores de temperatura precisos se combinan con bisagras flotantes para garantizar una expansión uniforme y una cocción uniforme con cada uso.
- Sistema de alerta para evitar la sobre-cocción del producto.
- Voltaje de operación: 120 V.



NO. DIKEN
81 00 29



NEMCO
FOOD EQUIPMENT

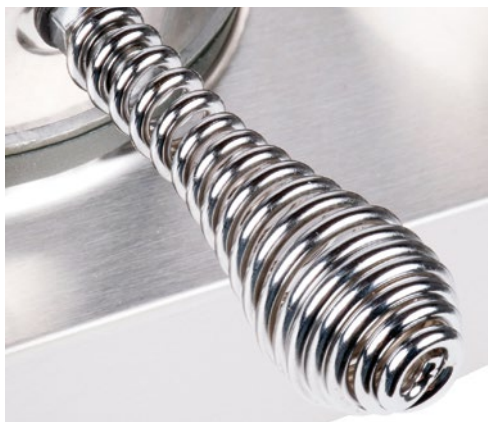

Conera Sencilla

- Mod. 7030A.
- Material de acero inoxidable.
- Hornea hasta 60 deliciosos conos de galleta por hora.
- Controles digitales programables.
- Pantalla LED de fácil lectura le permiten ajustar y supervisar los tiempos de cocción.
- Rejillas de aluminio fundido superior e inferior.
- Sistema de alarma indicadora al finalizar el tiempo de horneado del producto.
- Facil de limpiar.



NO. DIKEN
81 00 19

NEMCO
FOOD EQUIPMENT

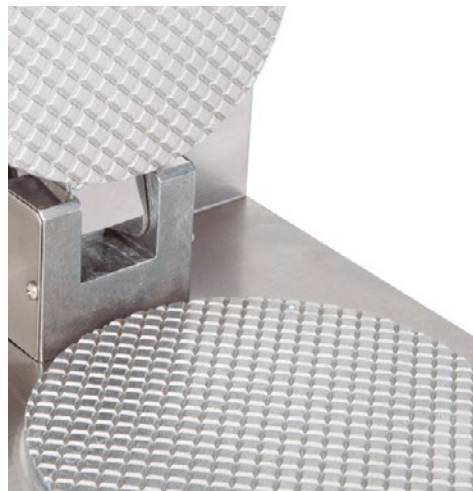

Conera Doble

- Mod. 7030A-2.
- Construcción de acero inoxidable.
- Hornea hasta 120 deliciosos conos de galleta por hora.
- Controles digitales programables y una pantalla LED de fácil lectura le permiten ajustar y supervisar los tiempos de cocción.
- Rejillas de aluminio fundido superior e inferior.
- Sistema de alarma indicadora al finalizar el tiempo de horneado del producto.
- Facil de limpiar.

NO. DIKEN
81 00 18



NEMCO
FOOD EQUIPMENT



Tostador de Acero Inoxidable con 4 Cabidades **Hamilton Beach.**

- Mod. 24850.
- Tostadora con acabado cromado duradero y con cepillado de alto brillo.
- Diseñado para resistir las huellas dactilares durante el uso diario.
- Capacidad de 4 rebanadas a la vez.
- Ranuras extra-anchas de 3.8 cm que permiten acomodar fácilmente bagels, waffles y panes gourmet.
- Tostado ajustable.
- Bandeja de migas delanteras deslizables.
- Dimensiones: 21 x 31 x 31 cm.
- Voltaje de operación: 120 V.



NO. DIKEN
81 05 52



Horno Tostador para Uso Industrial

NEMCO
FOOD EQUIPMENT

- Mod. 6805.
- Capaz de hornear hasta 1000 rebanadas por hora.
- Material de acero inoxidable duradero.
- Diseño atractivo.
- El patrón de calentamiento interior proporciona tostado consistente a través de todo el transportador.
- Interruptor rotatorio de 4 posiciones para decidir un lado tostado o ambos lados.
- Modo de espera ahorrador de energía.
- Fácil limpieza gracias a su bandeja de migas.
- Dimensiones: 38 x 48 x 46 cm.
- Voltaje de operación: 220 V.



NO. DIKEN
81 00 27



Horno Tostador para Uso Industrial

NEMCO
FOOD EQUIPMENT

- Mod. 6800.
- Capaz de hornear hasta 300 rebanadas por hora.
- Material de acero inoxidable.
- Diseño atractivo y duradero.
- Parte superior color negro.
- Interruptor rotatorio de 4 posiciones fácil de usar.
- Bandeja de migas extraíble para facilitar la limpieza.
- Cinturón ancho de 27 cm de transporte y una apertura de 5 cm para panes más gruesos como bagels.
- Modo de tostado: un solo lado o ambos lados.
- Dimensiones: 36 x 36 x 46 cm.
- Voltaje de operación: 120 V.



NO. DIKEN
81 00 28



Sandwichera

NEMCO
FOOD EQUIPMENT

- Diseño compacto.
- Construcción de acero inoxidable duradero.
- Fácil de limpiar.
- Parte superior e inferior antiadherente.
- El modo de espera ayuda a ahorrar energía.
- Menú programable con puerto USB y funciones automáticas.
- Modo de seguridad de calentamiento al momento de bajar la tapa superior.
- Sistema de alerta cuando el producto está terminado.
- Dimensiones: 37 x 74 x 79 cm.
- Voltaje de operación: 4000 V.



NO. DIKEN	MODELO	DESCRIPCIÓN
81 00 26	6900-208-GF	Placas ranuradas superior e inferior plana
81 00 24	6900-208-FF	Placas planas superior e inferior
81 00 25	6900-208-GG	Placas ranuradas superior e inferior



Disponible



Sobre pedido

Tostador de Pan

- Capacidad para 4 rebanadas.
- Tecnología avanzada para un tostado consistente.
- Guías dobles automáticas que se ajustan al espesor del pan para un tostado parejo.
- Ranuras extra anchas para una gran variedad de pan.
- 7 ajustes de tostado que permite graduar la intensidad de claro a oscuro.
- Expulsor de pan que eleva más los alimentos para extraerlos con facilidad.
- Función anti-atasco que apaga el tostador automáticamente.
- Bandeja para migajas removible que facilita su limpieza.

NO. DIKEN	MODELO	COLOR
81 03 55	TSSTRJB30S013	Plata
81 03 56	TSSTRJB30R013	Rojo



Hielera con Tapa y Asa

- Mod. 609190.
- Balde para hielo.
- Diseño elegante.
- Material de acero inoxidable 18-8.
- Acabado de alto brillo.
- Mantiene el hielo por más tiempo y evita la condensación de la superficie.
- Tipo de asa plana.
- Tapa articulada.
- Bandeja de drenaje perforada.
- Incluye una pinza de acero inoxidable.
- Lavar únicamente a mano.
- Diámetro 15 cm.
- Capacidad: 1.142 L.

NO. DIKEN
80 14 38

Tipo de asa plana de acero inoxidable.



Incluye una pinza de acero inoxidable.

Hielera con Asa

- Mod. 609191.
- Balde para hielo.
- Diseño elegante.
- Material de acero inoxidable 18-8.
- Tiene un acabado brillante espejado por fuera y satinado por dentro.
- Construido de doble pared para mayor durabilidad y resistencia.
- Mantiene el hielo por más tiempo.
- Tipo de asas en forma de botón resistentes.
- Bandeja de drenaje perforada.
- Incluye una pinza de acero inoxidable.
- Lavar únicamente a mano.
- Diámetro: 13 cm.
- Capacidad: 1.61 L.

NO. DIKEN
80 14 40

Tipo de asas en forma de botón.



Incluye una pinza de acero inoxidable.

Porta Plancha

- Mod. 2455-06.
- Diseño compacto.
- Estructura resistente de plástico termo estable resistente al calor.
- Diseño estético y funcional.
- Color blanco.
- Ayuda a prevenir el daño del hierro caliente y los riesgos asociados a la plancha.
- Se instala fácilmente en cualquier lugar.
- Dimensiones: 13.3 x 39.4 x 10.2 cm

NO. DIKEN
81 03 53



Tapete para Regadera

- Tapete de seguridad.
- Material de caucho.
- Antiderrapante.
- Seguro para evitar resbalones potencialmente peligrosos.
- La parte posterior de textura de succión tipo ventosas antideslizantes mantiene el tapete firmemente en su lugar.
- Perforada para asegurar el drenaje.
- Color blanco.
- Durabilidad a largo plazo.

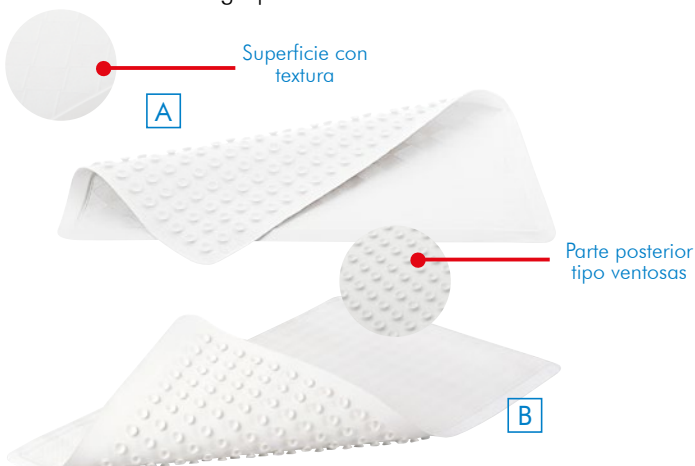

NO. DIKEN	MODELO	DIMENSIONES
81 03 53	1982726	71 cm x 40.6 cm
81 03 54	1982724	57.2 cm x 35.6 cm

A
B

Secadora Plegable Baby TIMCO®

- Mod. TRA-1800.
- Secado ultra rápido.
- Diseño ergonómico para un manejo confortable.
- Motor profesional de alto rendimiento.
- Potencia 1700 W
- 2 niveles de potencia.
- Largo del cable: 150 cm.



NO. DIKEN
81 01 62

Diken
INTERNATIONAL

Plancha de Vapor Antiadherente

- Mod. GCSTBS4801W013
- Plancha de vapor con Auto apagado.
- Cuenta con suela antiadherente que facilita su deslizamiento.
- La potencia de esta plancha es de 1200 W.
- Su cable giratorio permite una mayor comodidad al momento de utilizar la plancha.
- Cuentan con sistema anti-calcáreo que protege y prolonga la vida de tu plancha.



NO. DIKEN
81 03 57

Plancha de Vapor Cable Retráctil

- Mod. GCSTBSRC202013.
- 1,500 Watts para extra poder.
- Cable Retráctil para fácil almacenaje.
- Suela CerÁmica.
- Cable XL (2.6 metros).
- Auto Apagado para seguridad y ahorro.
- Sistema Antigoteo.
- Golpe de Vapor .



NO. DIKEN
81 03 58

Plancha de Vapor de Cerámica Texturizada

- Mod. GCSTSP6203013.
- Suela con cubierta cerámica y tecnología texturizada: Mejora la distribución del vapor, ayudando a un planchado más uniforme, con menor esfuerzo, más profesional.
- 1500 watts de potencia.
- Auto apagado para mayor seguridad.
- Sistema de anti goteo.
- Cable esta diseñado de manera que pueda girar 360°.



NO. DIKEN
81 03 59

Secadora de Pared TIMCO®

- Mod. HS-1600.
- Motor profesional con larga vida útil
- Potencia 1600 W
- 2 niveles de potencia.
- 2 niveles de temperatura.
- Largo del cable: 1 cm.
- Incluye soporte de pared con accesorios.
- Apagado automático cuando se coloca en el soporte de pared.
- Filtro de aire removible.
- Protección contra sobrecalentamiento.
- Ideal para uso en hotel.



NO. DIKEN
81 01 63

Carro Compacto de Limpieza



- Mod. 6190.
- El gabinete de tamaño completo ofrece espacio de almacenamiento excepcional y estante intermedio regulable opcional.
- Puede manejarse con facilidad en espacios reducidos.
- Ruedas silenciosas que no dejan marcas y frenos de bloqueo.
- Incluye una bolsa de vinilo (Mod. 6193)
- Disponible con o sin puertas o cubierta superior.
- Dimensiones: 124 x 56 x 127 cm.



NO. DIKEN
10 17 92

Carro Sencillo de Limpieza



- Mod. 6189.
- Carro para servicio de limpieza.
- Ofrece con un espacio de almacenamiento excepcional y estante intermedio regulable opcional.
- Puede manejarse con facilidad en espacios reducidos.
- Ruedas silenciosas que no dejan marcas y frenos de bloqueo.
- Disponible con o sin puertas o cubierta superior.
- Incluye bolsa de vinilo (Mod. 6193).
- Dimensiones: 152 x 56 x 127 cm.



NO. DIKEN
10 18 51

Bolsa de Tela



- Mod. 1966887
- Diseño elegante.
- Material resistente.
- Larga duración.
- Bolsa de tela poliéster.
- Con cremallera de apertura lateral.
- Ideal para carros de servicios de limpieza.
- Con ojillos para colocarse fácilmente en el carro de limpieza.
- Disponible en color café.
- Puede usarse para los siguientes modelos:
 - Mod. 6190
 - Mod. 6189
- Dimensiones: 84 x 27 x 43 cm.



NO. DIKEN
10 16 33

Bolsa de Vinilo



- Mod. 6193 y 1966885.
- Con cremallera.
- Apertura lateral.
- Ideal para carros de servicios de limpieza.
- Superficie fácil de limpiar.
- Con presillas y ojillos para colocarse fácilmente en el carro de limpieza.
- Disponible en color café.
- Puede usarse para los siguientes modelos:
 - Mod. 6190
 - Mod. 6189



NO. DIKEN	MODELO	DIMENSIONES
10 17 97	6193	43 cm x 84 cm x 27 cm
10 16 34	1966885	84 cm x 27 cm x 43 cm

Carro Ejecutivo de Limpieza

- Mod. 9T78.
- Acabado resistente.
- Material de larga duración.
- Diseño compacto para un funcionamiento sin esfuerzo en espacios limitados.
- Apartados para 2 bolsas.
- Rodamiento silencioso hace que el ambiente de trabajo sea más tranquilo para los usuarios.
- Expansivo espacio de almacenamiento aumenta la productividad.
- Manijas intercambiables y la plataforma extraíbles permiten al usuario ampliar o reducir el espacio fácilmente.
- Satisface las necesidades específicas de limpieza.
- Las puertas de cabina mantienen las fuentes de limpieza ocultas a la vista.
- Dimensiones: 131 x 56 136 cm.

NO. DIKEN
10 16 65.5

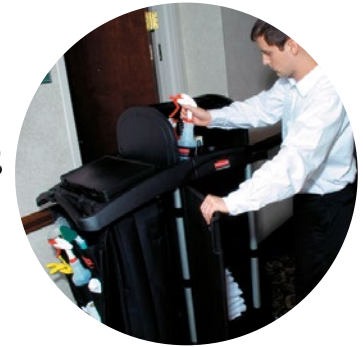

Carro para Ama de Llaves

- Mod. 9T19.
- Fabricados con material moldeado de calidad comercial; superficies fáciles de limpiar.
- Ruedas que no dejan marcas.
- El equipo estándar incluye bolsa de vinil, topes, soporte para la aspiradora y repisa debajo de la cubierta.
- El gabinete de gran tamaño ofrece espacio excepcional de almacenamiento y un estante ajustable en medio.
- Dimensiones: 152.4 x 55.9 x 171.5 cm.

NO. DIKEN
10 18 63



Carro de Ejecutivo de Limpieza

- Mod. 1902467.
- Acabado resistente.
- Material de larga duración.
- Pequeño y compacto para un funcionamiento sin esfuerzo en espacios limitados.
- Repele el agua, grasa y manchas.
- Tejido poliéster.
- Recubrimiento de teflón.
- Divisores ajustables ayuda a organizar los servicios y suministros.
- Rodamiento silencioso hace que el ambiente de trabajo sea más tranquilo para los usuarios.
- Ideal para servicios de limpieza.
- Dimensiones: 42 x 43 x 36 cm.

NO. DIKEN
10 16 28



Barredora de Pisos

- Mod. 421288BLA.
- Tamaño compacto para recolectar polvo, tierra y escombros en espacios angostos.
- Acero galvanizado y plástico ABS.
- Diseño que permite fácil acceso alrededor y debajo de los muebles.
- Ideal para alfombra, azulejo, madera, vinil y más.
- Dimensiones: 9½" x 8" x 44" (24.1 x 20.3 x 111.7 cm).

NO. DIKEN
10 22 75





SOLUCIÓN DE ACCESORIOS PARA SERVICIO

Producto	Página
Bandejas / Cubreplatos / Cremeras / Ramekin.....	688
Bases de Madera y Comales / Vertedores / Saleros.....	689
Azucarero / Molino para Pimienta / Portacomandas / Porta Menú.....	690
Canastillas.....	691
Recipiente para Tortillas / Jarras / Cremera.....	692

Bandeja de Aluminio

- Mod. 608924.
- Fabricado en hierro cromado.
- Acabado de alto brillo y resistente a la corrosión, roturas y astilladuras.
- Diseño elegante.
- Lavar únicamente a mano.
- Diámetro: 31 cm.



NO. DIKEN	
70 32 15	

Cubierta de Policarbonato

- Fabricada en policarbonato.
- La tapa transparente facilita la visualización de los alimentos.
- Altamente resistente al calor.
- Temperatura: -40 °C a 100 °C (-40 °F a 212 °F).
- Resistente a roturas y astilladuras.
- Aptas para lavavajillas.



CARLISLE
FOODSERVICE PRODUCTS

NO. DIKEN	MODELO	DIÁMETRO	COLOR
80 01 82	1900	23.80 cm	07
80 01 89	1993	29.05 cm	07

Transparente (07)

Cubreplatos

- Material de policarbonato.
- Resistente a roturas y astilladuras.



Bonne
by Concassé.

NO. DIKEN	MODELO	DIÁMETRO
81 02 78	MCCP8	20.32 cm
81 02 79	MCCP10	25.4 cm
81 02 80	MCCP12	27.9 cm

Cremeras

- Ideal para servicio.
- No guarda olores ni sabores
- Diseño elegante tipo espejo.
- Fabricada en acero inoxidable.



Bonne
by Concassé.

NO. DIKEN	MODELO	CAPACIDAD
81 02 81	MCCREAI03	3 oz.
81 02 82	MCCREAI05	5 oz.
81 02 83	MCCREAI08	8 oz.

Cremeras Tipo Monaco

- Mod. MCCRELA110.
- Fabricada en acero inoxidable.
- Capacidad: 10 oz.



Bonne
by Concassé.

NO. DIKEN
81 02 84

Ramekin

- Fabricado 100% de melamina.
- Modelo liso.
- Ideal para aderezo y salsa.



NO. DIKEN	MODELO	CAPACIDAD	COLOR
81 02 85	MCCUPR015BA	1.5 oz.	Blanco (alto)
81 02 86	MCCUPR015NA	1.5 oz.	Negro (alto)
81 02 87	MCCUPR02B	2 oz.	Blanco
81 02 88	MCCUPR02N	2 oz.	Negro
81 02 89	MCCUPR02R	2 oz.	Rojo
81 02 90	MCCUPR03B	3 oz.	Blanco
81 02 91	MCCUPR03N	3 oz.	Negro

Ramekin

- Fabricados de melamina.
- Ideales para servir salsas, mantequilla, aderezos para ensaladas.
- Aptos para lavavajillas.
- Aprobado por NSF.



COLOR	NO. DIKEN	MODELO	CAPACIDAD	COLOR
Blanco (02)	81 02 92	0852	2 oz.	02
Negro (03)	81 02 93	S280	3 oz.	03
Rojo Roma (58)	81 02 94	S280	3 oz.	58
Azul Cobalto (69)	81 02 95	S280	3 oz.	69
Hueso (42)	81 02 96	S287	4 oz.	42

NO. DIKEN	MODELO	CAPACIDAD	COLOR
81 02 92	0852	2 oz.	02
81 02 93	S280	3 oz.	03
81 02 94	S280	3 oz.	58
81 02 95	S280	3 oz.	69
81 02 96	S287	4 oz.	42



Bases de Madera y Comales

- Comales fabricados en acero de carbono.
- Bases de madera.

Bonne
by Concassé.

MCACCCOM01



MCACCBM01

MCACCCOM02



MCACCBM02

MCACCCOM03



MCACCBM03

MCACCCOM04



MCACCBM04

NO. DIKEN	MODELO	DESCRIPCIÓN	DIAMENSIONES
81 02 97	MCACCCOM01	Comal para quesos	15.2 cm
81 02 98	MCACCBM01	Base de comal para quesos	--
81 02 99	MCACCCOM02	Comal para carne ovalado	29.2 x 20.3 cm
81 03 00	MCACCBM02	Base de comal para carne ovalada	--
81 03 01	MCACCCOM03	Comal para carne redondo	22.8 cm
81 03 02	MCACCBM03	Base de comal para carne redondo	--
81 03 03	MCACCCOM04	Comal para queso con orejas	15.2 cm
81 03 04	MCACCBM04	Base de comal para queso con orejas	--

Vertedor de Queso

- Mod. 331907.
- Fabricado de SAN, material altamente resistente a manchas, roturas y astilladuras.
- Diseño de tapa tipo rosca.
- Tapa de acero inoxidable perforada con agujero mediano.
- Dimensiones: 14 x 7.6 cm.
- Capacidad: 12 oz.

CARLISLE
FOODSERVICE PRODUCTS



Frasco de Vidrio para Queso

Bonne
by Concassé.

- Fabricado en vidrio.
- Tapa de acero inoxidable.
- Capacidad: 6 oz.

MCACCSAL6



MCACCSAL6R

NO. DIKEN	MODELO	DESCRIPCIÓN
81 03 05	MCACCSAL6R	Tapa ranurada
81 03 06	MCACCSAL6	Tapa perforada

NO. DIKEN
80 05 65



Salero Pimentero de Cristal

- Mod. 150SP.
- Diseñado con paneles.
- Su diseño de cristal permite ver fácilmente el contenido.
- Material resistente.
- Tapa de acero inoxidable.
- Tapa en forma de hongo.
- Agujeros universales.
- Dimensiones: 7.6 x 4.1 cm.
- Capacidad: 1 oz.

Alegacy
Foodservice Products Group, Inc.



Saleros

- Fabricados en vidrio.
- Tapa de acero inoxidable.
- Capacidad: 2 oz.

Bonne
by Concassé.

MCACCSAL2



MCACCSAL2C

NO. DIKEN	MODELO	DESCRIPCIÓN
81 03 07	MCACCSAL2	Salero redondo
81 03 08	MCACCSAL2C	Salero cuadrado

NO. DIKEN
70 31 20

Azucarero

- Mod. 331607.
- Vertedor de azúcar.
- Fabricado de SAN.
- Su color transparente permite ver con facilidad el contenido.
- Resistente a impactos.
- Diseño de tapa tipo rosca.
- Tapa de acero inoxidable.
- Dimensiones: 14 x 7.6 cm.
- Capacidad: 12 oz.

CARLISLE
FOODSERVICE PRODUCTS



NO. DIKEN
80 05 64

Molino de Pimienta

- Fabricado en madera.

Bonne
by Concassé.



NO. DIKEN	MODELO	CAPACIDAD
81 03 09	MCACCP108	8 oz.
81 03 10	MCACCP112	12 oz.

Porta Menú

- Fabricado en plástico.

Bonne
by Concassé.



NO. DIKEN	MODELO	DIMENSIONES
81 03 11	MCACCPM1	15.2 x 20.3 cm
81 03 12	MCACCPM2	10.1 x 15.2 cm
81 03 13	MCACCPM3	15.2 x 10.1 cm

Portacomandas

- Mod. 38240A.
- Mantiene las órdenes de pedidos a la vista.
- Ayuda a mejorar la productividad y la organización en la cocina.
- Fácil de manejar deslizando las órdenes de pedidos con una sola mano.
- Disponible aluminio resistente.
- Dimensiones: 61 cm.

CARLISLE
FOODSERVICE PRODUCTS



NO. DIKEN
80 20 15-4-ALU

Portacomandas

- Fabricada en acero inoxidable.

Bonne
by Concassé.



NO. DIKEN	MODELO	DIMENSIONES
81 03 14	MCPC18	47.7 cm
81 03 15	MCPC30	70.2 cm
81 03 16	MCPC44	111.7 cm



Canastilla Redonda



- Mod. 655325.
- Fabricada a mano con cerdas de polipropileno.
- Resistente a la formación de moho.
- Material duradero.
- Apta para lavavajillas y microondas.
- Diseño tipo tejido.
- Temperatura: 0 °C a 82 °C (32 °F a 180 °F).
- Diámetro: 23 cm.



NO. DIKEN
80 05 78

Canela (25)

Canastilla Redonda



- Mod. MCCETRED0803B.
- Cesta tejida redonda.
- Color Beige.
- Diámetro: 20 cm.



NO. DIKEN
81 03 20

Canastilla Tipo Rejilla



- Mod. 8869.
- Fabricada de polipropileno.
- Canastilla ovalada para pan.
- Color: café.
- Aptos para microondas y lavavajillas.
- Dimensiones: 22.2 x 7.6 x 5.1 cm.



NO. DIKEN
86 07 15

Canastilla Tipo Rejilla



- Mod. 033305.
- Fabricado en plástico resistente, ideal para comida rápida.
- Cuenta con una construcción de polietileno.
- Material resistente de larga duración.
- Apta para lavavajillas.
- Temperatura: 0 °C a 82 °C (32 °F a 180 °F).
- Dimensiones: 23 x 5 x 16 cm.



NO. DIKEN
70 31 27

Canastilla Tipo Malla



- Mod. 650403.
- Fabricado de polipropileno.
- Diseño elegante en color negro.
- Versátil y funcional.
- Material de larga duración.
- Ideal para aperitivos.
- Fácil de limpiar.
- Estilo tipo malla entramada.
- Apto para lavavajillas.
- Dimensiones: 16 x 6.3 x 23 cm.



NO. DIKEN
80 05 82

Canastilla Tipo Tejido



- Mod. 652703.
- Fabricada de polipropileno resistente y duradero.
- Interior fácil de limpiar.
- Ideal para aperitivos.
- Apto para lavavajillas.
- Diámetro: 26 cm.

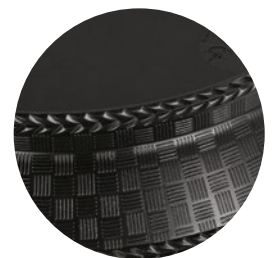

NO. DIKEN
80 05 85

Recipiente para Tortillas

- Fabricada en policarbonato.
- Tapa de fácil agarre.
- Temperatura: 87 °C.
- Fácil de limpiar.
- Diámetro: 19.05 cm.
- Aprobado por la NSF.



NO. DIKEN	MODELO	COLOR
80 05 95	0470	01
80 05 96	0475	42

Marrón (01) Hueso (42)



Jarra de Acero Inoxidable

- Mod. MCJ2500AI
- Fabricada en acero inoxidable.
- Capacidad: 2 L.



NO. DIKEN
81 03 17

Bonne
by Concassé.

Jarra Cafetera

- Mod. MCJTER11B
- Recubrimiento térmico.
- Color: blanca.
- Capacidad: 1.2 L.



NO. DIKEN
80 03 18

Bonne
by Concassé.

Cremera de Acero Inoxidable

- Mod. SH-MAE10.
- Acero inoxidable de 18-8.
- La punta cónica está diseñada para minimizar el goteo.
- Contiene un aislamiento que mantiene la temperatura del contenido por más tiempo.
- Fácil de transportar.
- Ideal para cafeterías, hoteles o salas de descanso.
- Con asa en color negro que se mantiene fría.
- Dimensiones: 11 x 28.5 cm.
- Capacidad: 1 L.

ZOJIRUSHI



NO. DIKEN
70 40 51



Jarra Cafetera

- Mod. MCJTER1200AL.
- Fabricada en acero inoxidable.
- Recubrimiento térmico.
- Capacidad: 1.2 L.



NO. DIKEN
81 03 19



Bonne
by Concassé.



SOLUCIÓN PARA SERVICIO

Producto	Página
Vajillas.....	694
Platos para Postres / Exhibición.....	697
Vasos.....	698
Copas	699
Cubiertos.....	701

Vajilla Halcyon

- Ofrece un revestimiento perfecto para una variedad de cocinas y estilos de comida.
- Fabricado en melamina de larga duración.
- Temperatura: 100 °C (212 °F).
- Color: blanco.
- No se recomienda para microondas.
- Apta para lavavajillas.

NSF

NO. DIKEN	DESCRIPCIÓN	MODELO	DIÁMETRO	CAPACIDAD
80 02 43	Taza de aperitivo	HAL01	13.34 cm	12 oz
80 02 44	Tazón de pasta	HAL22	27.81 cm	11 oz
80 02 45	Cuchara tipo tazón	HAL31	6.35 cm	1 oz
80 02 46	Tazón con oreja	HAL32	8.99 cm	2 oz



Vajilla Grove

- Diseño clásico y texturas únicas.
- Fabricado en melamina de larga duración.
- Soporta temperatura de 100 °C (212 °F).
- Mantiene la temperatura en los alimentos.
- No se recomienda para microondas.
- Uso en interiores y exteriores.
- Apta para lavavajillas.

NSF

Transparente (07)

NO. DIKEN	DESCRIPCIÓN	MODELO	COLOR	DIÁMETRO	DIMENSIONES
80 20 48	Plato de cena	64001	06	27.62 cm	----
80 02 20	Plato de ensalada	64002	18	21.91 cm	----
80 02 35	Plato ovalado	64020	18	----	30.48 x 20.32 cm
80 02 37-006	Plato cuadrado	64022	06	----	26.67 x 26.67 cm
80 02 37-0	Plato cuadrado	64022	18	----	26.67 x 26.67 cm
81 02 38	Plato de ensalada cuadrado	64023	06	----	26.67 x 26.67 cm
80 02 33	Tazón de helado	64013	70	17.30 cm	----
80 02 34	Tazón de frutas	64018	18	12.70 cm	----



Vajilla Sierras

- Vajilla de uso general, de peso medio a pesado, tiene el mismo diseño que nuestra línea Durus.
- Fabricada en melamina resistente a las roturas para trabajo pesado.
- Soporta temperatura de 100 °C (212 °F).
- No se recomienda para microondas.
- Apta para lavavajillas.

NSF

Blanco (02) Amarillo (22) Rojo (05)

PLATOS DAYTON

NO. DIKEN	DESCRIPCIÓN	MODELO	COLOR	DIÁMETRO
80 05 58	Plato de cena	43852	22	22.86 cm

PLATOS DE BORDE ANGOSTO

NO. DIKEN	DESCRIPCIÓN	MODELO	COLOR	DIÁMETRO
80 00 36	Plato de cena	33002	02	26.77 cm
80 00 38	Plato para ensaladas	33006	22	18.41 cm

PLATOS DE BORDE ANCHO

NO. DIKEN	DESCRIPCIÓN	MODELO	COLOR	DIÁMETRO	DIMENSIONES
80 00 41	Plato de cena	33010	02	26.85 cm	----

BANDEJAS OVALADAS

NO. DIKEN	DESCRIPCIÓN	MODELO	COLOR	DIÁMETRO	DIMENSIONES
80 00 46	Bandeja ovalada	33080	22	----	34.14 x 26.64 cm
80 00 47-00-05	Bandeja ovalada	33082	05	----	30.35 x 22.83 cm
80 00 47-0-22	Bandeja ovalada	33082	22	----	30.35 x 22.83 cm





Vajilla Durus

- Fabricada en melamina resistente a las roturas para trabajo pesado.
- El esmalte exclusivo tipo espejo minimiza aún más el rayado y las manchas.
- Reduce el tiempo de secado por su diseño esmaltado que repele el agua de la vajilla.
- Soporta temperatura de 100 °C (212 °F).
- No se recomienda para microondas.
- Apta para lavavajillas.

PLATOS DE BORDE ANGOSTO

NO. DIKEN	DESCRIPCIÓN	MODELO	COLOR	DIÁMETRO
80 00 01-02	Plato de cena	43002	02	26.77 cm
80 00 01-42	Plato de cena	43002	42	26.77 cm

PLATOS DE BORDE ANCHO

NO. DIKEN	DESCRIPCIÓN	MODELO	COLOR	DIÁMETRO
80 00 06-02	Plato de cena	43010	02	26.77 cm
80 00 06-14	Plato de cena	43010	14	26.77 cm

TAZONES

NO. DIKEN	DESCRIPCIÓN	MODELO	COLOR	DIÁMETRO	CAPACIDAD
80 00 16	Tazón con borde	43036	22	18.39 cm	12.9 oz
80 00 17-02	Tazón con borde	43038	02	13.69 cm	9.6 oz



Vajilla Ware

- Fabricada en melamina resistente a las roturas para trabajo pesado.
- Resistente a rayado y manchas.
- Bordes reforzados.
- Se pueden apilar.
- Soporta temperatura de 100 °C (212 °F).
- No se recomienda para microondas.
- Apta para lavavajillas.

PLATOS DE BORDE ANGOSTO

NO. DIKEN	DESCRIPCIÓN	MODELO	COLOR	DIÁMETRO
80 00 69	Plato de cena	43501	42	22.66 cm

TAZONES

NO. DIKEN	DESCRIPCIÓN	MODELO	COLOR	DIÁMETRO	CAPACIDAD
80 00 79	Tazón	43521	42	13.84 cm	14.8 oz



Vajilla Kingline

- Fabricada en melamina de peso medio.
- Resistente a uso intenso, astillado, rayones y manchas.
- Reforzada en puntos de esfuerzo vitales.
- Soporta temperatura de 100 °C (212 °F).
- No se recomienda para microondas.
- Apta para lavavajillas.

PLATOS

NO. DIKEN	DESCRIPCIÓN	MODELO	COLOR	DIÁMETRO
80 00 88	Plato de cena	KL116	02	25.40 cm
80 00 89	Plato de cena	KL200	02	22.66 cm
80 00 91	Plato sándwich	KL201	25	18.34 cm

PLATO CON COMPARTIMENTOS

NO. DIKEN	DESCRIPCIÓN	MODELO	COLOR	DIÁMETRO
80 00 94	Plato con 3 compartimentos	KL102	02	25.55 cm

BANDEJAS OVALADAS

NO. DIKEN	DESCRIPCIÓN	MODELO	COLOR	DIÁMETRO	DIMENSIONES
80 00 96	Bandeja ovalada	KL126	25	----	34.29 x 24.77 cm
80 00 97	Bandeja ovalada	KL127	25	----	30.45 x 22.81 cm

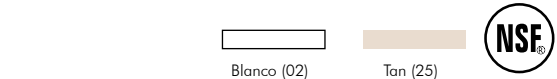

Tazón

NO. DIKEN	DESCRIPCIÓN	MODELO	COLOR	DIÁMETRO	CAPACIDAD
80 01 00	Tazón	KL108	02	14.02 cm	13,7 oz

Vajilla de Uso Comercial

- Fabricada en policarbonato.
- Diseñada para instituciones correccionales, escuelas, hospitales, restaurantes o cualquier lugar en que un producto económico y de larga vida sea importante.
- Los platos tienen una superficie texturizada antirrayones.
- Se apilan con otros modelos de vajilla de policarbonato disponibles en el mercado.
- Soporta temperatura de 100 °C (212 °F).
- Apta para lavavajillas

CARLISLE
FOODSERVICE PRODUCTS

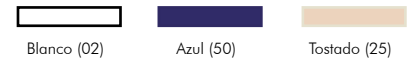

PLATOS DE BORDE ANGOSTOS

NO. DIKEN	DESCRIPCIÓN	MODELO	COLOR	DIÁMETRO
80 01 25-2-02	Plato de borde angosto	PCD209	02	22.86 cm
80 01 25-2-50	Plato de borde angosto	PCD209	50	22.86 cm
80 01 27-5-02	Plato de borde angosto	PCD206	02	16.51 cm
80 01 27-5-50	Plato de borde angosto	PCD206	50	16.51 cm

PLATOS CON COMPARTIMENTOS

NO. DIKEN	DESCRIPCIÓN	MODELO	COLOR	DIÁMETRO
80 11 29-8-25	Plato con 3 compartimentos	PCD211	25	27.94 cm

BANDEJA OVALADA

NO. DIKEN	DESCRIPCIÓN	MODELO	COLOR	DIMENSIONES
80 01 31	Bandeja ovalada	PCD412	50	30.48 x 22.86 cm

TAZONES

NO. DIKEN	DESCRIPCIÓN	MODELO	COLOR	DIÁMETRO	CAPACIDAD
80 01 32-1-02	Tazón	PCD319	02	13.34 cm	15 oz
80 01 32-1-25	Tazón	PCD319	25	13.34 cm	15 oz
80 01 32-1-50	Tazón	PCD319	50	13.34 cm	15 oz
80 01 34	Tazón cuadrado	PCD310	02	10.16 cm	10 oz
80 01 37	Tazón de caldo	PCD308	02	10.16 cm	8.40 oz

TAZA

NO. DIKEN	DESCRIPCIÓN	MODELO	COLOR	PROFUNDIDAD	CAPACIDAD
80 01 24	Taza con mango	PCD296	25	13.34 cm	9.50 cm

Complemento de Vajilla Square

CARLISLE
FOODSERVICE PRODUCTS

- Mod. 43306.
- Fabricado en melamina resistente a las roturas para trabajo pesado.
- Aspecto de la cerámica en melamina con larga duración.
- Tamaños ideales para todo tipo de comida desde ensaladas y aperitivos hasta presentación estilo *buffet*.
- Soporta temperatura de 100 °C (212 °F).
- No se recomienda para microondas.
- Apta para lavavajillas.
- Dimensiones: 24.13 cm
- Color: Blanco.



NO. DIKEN
80 01 14



Complemento de Vajilla Epicure

CARLISLE
FOODSERVICE PRODUCTS

- Fabricado en melamina.
- Su diseño de borde recortado deja una amplia superficie para la comida.
- Soporta temperatura de 100 °C (212 °F).
- No se recomienda para microondas.
- Apta para lavavajillas.



Blanco (02) Negro (03)

NO. DIKEN	DESCRIPCIÓN	MODELO	COLOR	DIÁMETRO
80 01 48-3-02	Plato TriArc	43806	02	27.94 cm
80 01 48-3-03	Plato TriArc	43806	03	27.94 cm
80 01 50	Plato Cuadrado	43822	02	15.54 cm

Plato Postre Tulipán



- Mod. 4530.
- Fabricado en SAN resistente a impactos.
- Ideales para servir helado, postres, ensaladas y más.
- Diámetro superior amplio.
- Aptos para lavavajillas.
- Capacidad: 5 oz.
- Color: Transparente.



NO. DIKEN
80 01 40



Fuente Rectangular Rave



- Mod. 33320.
- Fabricado en melanina.
- Disponibles en blanco.
- Soporta temperatura de 100 °C (212 °F).
- No se recomienda para microondas.
- Apta para lavavajillas.
- Dimensiones: 25.40 x 12.7 x 2 cm.
- Color: Blanco.



NO. DIKEN
80 07 13

Complemento de Vajilla Epicure Acacia



- Fabricado en melanina resistente a las roturas para trabajo pesado.
- La superficie texturizada mantiene una buena apariencia.
- Soporta temperatura de 100 °C (212 °F).
- No se recomienda para microondas.
- Apta para lavavajillas.



EAG0169

EAG0569

Café (69)



NO. DIKEN	MODELO	COLOR	DIMENSIONES	DIÁMETRO	CAPACIDAD
80 09 18	EAG0169	69	----	19,05 cm	34 oz
80 09 21	EAG0569	69	35.24 x 19.68 cm	----	----

Recipientes Almeja Grande

- Mod. 0344.
- Perfectos para presentar mariscos, ensaladas y aperitivos en *buffet* o barras de ensaladas.
- Durable plástico SAN resistente a los aceites y ácidos de las comidas.
- Soporta temperatura de 82.22 °C (180 °F).
- Aptos para lavavajillas.
- Capacidad: 4.92 L.
- Dimensiones: 48.26 x 32.69 cm.

NO. DIKEN	MODELO	COLOR
80 08 54-0-02	0344	02
80 08 54-0-03	0344	03



Blanco (02)



Negro (03)



Copa para Postres



- Mod. MCCUPT.
- Fabricado en policarbonato.
- Capacidad: 5.5 oz.
- Color: Transparente.



NO. DIKEN
81 03 21

Charola para Exhibición



- Mod. 269FMT301.
- Fabricada en Fibra de Vidrio.
- Ideal para exhibición de productos de panadería y ensaladas.
- Superficie fácil de limpiar.



Blanco Aperlado
(301)

Ébano
(309)

NO. DIKEN	MODELO	COLOR	DIÁMETRO
80 15 69-1-301	269FMT	301	27.94 cm
80 15 81	269FMT	309	27.94 cm



Tazón para Ensalada



- Mod. 650M20.
- Fabricado en melanina resistente a las roturas para trabajo pesado.
- Soporta temperatura de 100 °C (212 °F).
- Apta para lavavajillas.
- Diámetro: 7.95 cm.
- Capacidad: 20 oz.
- Color: Maple.



NO. DIKEN
80 01 70



Vasos

- Fabricado de SAN durable que reduce las roturas.
- Fáciles de apilar.
- El exterior texturizado disimula el desgaste por el uso.
- Libre de BPA .
- Aptos para lavavajillas.

CARLISLE
FOODSERVICE PRODUCTS

Transparente (07)	Rojo (10)
Azul Real (47)	Azul (54)



NO. DIKEN	MODELO	COLOR	ALTURA	DIÁMETRO	CAPACIDAD
80 03 28-0-07	5526	07	9.91 cm	6.60 cm	8.1 oz
80 03 30-1-07	5506	07	11.10 cm	7 cm	9.2 oz
80 03 30-1-54	5506	54	11.10 cm	7 cm	9.2 oz
80 03 31-07	5212	07	13.16 cm	7.62 cm	13.4 oz
80 03 31-54	5212	54	13.16 cm	7.62 cm	13.4 oz
80 03 31-47	5212	47	13.16 cm	7.62 cm	13.4 oz
80 03 32-4-07	5216	07	13.84 cm	8.33 cm	16 oz
80 03 32-4-10	5216	10	13.84 cm	8.33 cm	16 oz
80 03 33-5-07	5220	07	16.51 cm	8.71 cm	22.3 oz

Vasos Louis

- Mod. 5822.
- Fabricado SAN resistente a impactos.
- Apto para lavavajillas.
- Dimensiones: 16.51 cm.
- Diámetro: 9.21 cm.
- Capacidad: 22.5 oz.
- Color: Transparente.

CARLISLE
FOODSERVICE PRODUCTS



NO. DIKEN
80 03 67

Vasos Stack All

- Mod. 402964.
- Fabricado SAN resistente a impactos.
- Se puede apilar y ahorrar espacio.
- Apto para lavavajillas.
- Dimensiones: 7.37 cm.
- Diámetro: 8.41 cm
- Capacidad: 9.6 oz.
- Color: Transparente.

CARLISLE
FOODSERVICE PRODUCTS



NO. DIKEN
80 04 72

Vasos

- Fabricado en policarbonato.

Transparente
Rojo
Azul
Rosa
Amarillo



NO. DIKEN	MODELO	COLOR	CAPACIDAD
81 03 22	MCVPOL12T	Transparente	12 oz
81 03 23	MCVPOL12R	Rojo	12 oz
81 03 24	MCVPOL12AM	Amarillo	12 oz
81 03 25	MCVPOL12A	Azul	12 oz
81 03 26	MCVPOL12RO	Rosa	12 oz
81 03 27	MCVPOL16T	Transparente	16 oz
81 03 28	MCVPOL16R	Rojo	16 oz
81 03 29	MCVPOL16AM	Amarillo	16 oz
81 03 30	MCVPOL16A	Azul	16 oz

Vasos Apilables

- Mod. 5116-2.
- Fabricada en policarbonato.
- Los lados cónicos hacen que los vasos sean fáciles de apilar y separar.
- Soporta temperatura de 100 °C (212 °F).
- Apta para lavavajillas.
- Dimensiones: 14.61 cm.
- Diámetro: 8.10 cm.
- Capacidad: 16.9 oz.
- Color: Transparente.

CARLISLE
FOODSERVICE PRODUCTS



NO. DIKEN
80 03 96

Vaso Mingle

- Fabricada en tritan.
- Soporta temperatura de 100 °C (212 °F).
- Apta para lavavajillas.
- Apta para microondas.



Azul (15)

(18)



NO. DIKEN	MODELO	COLOR	ALTURA	DIÁMETRO	CAPACIDAD
80 02 22-9-15	MIN5440	15	10.79 cm	9.21 cm	15 oz
80 02 22-9-18	MIN5440	18	10.79 cm	9.21 cm	15 oz

Copas Alibi

- Fabricada en policarbonato.
- Soporta temperatura de 100 °C (212 °F).
- Apta para lavavajillas.
- Color: Transparente.



NO. DIKEN	MODELO	ALTURA	DIÁMETRO	CAPACIDAD
80 03 15	43628	8.26 cm	7.14 cm	7.9 oz
80 03 22	43620	22.00 cm	6.96 cm	5.8 oz

Copas Alibi

- Fabricados en policarbonato inastillable.
- Estilo sofisticado.
- Apta para lavavajillas.
- Color: Transparente.



NO. DIKEN	MODELO	ALTURA	DIÁMETRO	CAPACIDAD
80 03 11	5643	21.59 cm	5.71 cm	11 oz
80 03 13	5642	22.86 cm	6.99 cm	20 oz

Copas

- Fabricada en policarbonato.
- Color: Transparente.



NO. DIKEN	MODELO	CAPACIDAD
81 03 34	MCVHPOL	15 oz
81 03 35	MCVMTAPOL	12 oz
81 03 36	MCVMTINPOL	9 oz

Copa Champañera

- Mod. MCVCHPOL.
- Fabricada en policarbonato.
- Capacidad 6 oz.
- Color: Transparente.



NO. DIKEN
81 03 33

Copas

- Fabricados en policarbonato.
- Color: Transparente.



NO. DIKEN	MODELO	CAPACIDAD
80 03 31	MCVCPOL09	9 oz
80 03 32	MCVCPOL12	12 oz

Taza Carlisle

- Fabricada en tritan.
- Mango grande, diseñado para un fácil agarre ya que mantiene los dedos alejados de los líquidos calientes.
- Soporta temperaturas líquidas de 100 °C (212 °F).
- Apto para lavavajillas.
- Apto para microondas.

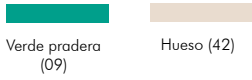

NO. DIKEN	MODELO	COLOR	ALTURA	DIÁMETRO	CAPACIDAD
80 04 43-0-09	43066	09	8,89 cm	6,40 cm	8 oz
80 04 43-0-42	43066	42	8,89 cm	6,40 cm	8 oz

CARLISLE
FOODSERVICE PRODUCTS



Jarra

- Mod. 5540.
- Fabricada en policarbonato resistente.
- Reduce las lesiones de muñeca del personal.
- El diseño del pico permite servir fácilmente bebidas con hielo desde el frente o desde ambos lados sin salpicar.
- Asa ergonómica de agarre seguro y cómodo para el dedo pulgar para un buen control de la jarra al servir.
- Apta para lavavajillas.
- Capacidad: 1.77 L.

NO. DIKEN
80 04 19



CARLISLE
FOODSERVICE PRODUCTS



Jarra de Policarbonato Élan

- Mod. 5570.
- Fabricada en policarbonato resistente a impactos.
- Paredes gruesas y fondo óptico que le otorgan un aspecto semejante al vidrio.
- Apta para lavavajillas.
- Capacidad: 1.77 L.

NO. DIKEN
80 04 25



CARLISLE
FOODSERVICE PRODUCTS



Línea Maresias

- Fabricadas en acero inoxidable.

TRAMONTINA

NO. DIKEN	DESCRIPCIÓN	MODELO	ESPEJOR	EMPAQUE
88 01 20	Cuchara de mesa	63902/010	1.8 mm	12 piezas
88 01 22	Tenedor de mesa	63902/020	1.6 mm	12 piezas
88 01 24	Cuchillo de mesa	63902/030	3.0 mm	12 piezas
88 01 25	Cuchara de postre	63902/040	1.2 mm	12 piezas
88 01 21	Tenedor de postre	63902/050	1.2 mm	12 piezas
88 01 23	Cuchillo de postre	63902/060	2.5 mm	12 piezas
88 00 64	Cucharita de té	63902/070	1.0 mm	12 piezas

Línea Malibú

- Mango ergonómico.
- Acero inoxidable.
- Fundido en una sola pieza.

TRAMONTINA

NO. DIKEN	DESCRIPCIÓN	MODELO	ESPEJOR	EMPAQUE
88 00 07	Cuchara de mesa	23733/500	1.5 mm	12 piezas
88 00 05	Tenedor de mesa	23732/500	1.5 mm	12 piezas
88 00 06	Cuchillo de mesa	23731/504	2.5 mm	12 piezas
88 00 08	Cuchara de postre	23736/500	1.5 mm	12 piezas

Juego de Cubiertos 24 piezas Búzios

- Diseño clásico.
- Acero inoxidable.
- 23750/004 - 6 Cuchillos asado 4".
- 23752/000 - 6 Tenedores de mesa.
- 23753/000 - 6 Cucharas de mesa.
- 23757/000 - 6 Cucharas de té.

TRAMONTINA

NO. DIKEN	MODELO	EMPAQUE
88 07 75	23799/052	24 piezas

Línea Windsor Pattern

Medium Weight

- Acero Inoxidable 18-0.
- Peso ligero.



Foodservice Products Group Inc.
Alegacy

NO. DIKEN	DESCRIPCIÓN	MODELO	EMPAQUE
86 07 30	Cuchara de mesa	5610	36 piezas
86 07 31	Tenedor de mesa	5603	36 piezas
86 06 65	Cuchillo de mesa con filo dentado 4"	5900	36 piezas
86 07 32	Cuchara de postre	5604	36 piezas

Línea Windsor Pattern

Heavy Weight

- Acero Inoxidable 18-0.
- Peso medio.



Foodservice Products Group Inc.
Alegacy

NO. DIKEN	DESCRIPCIÓN	MODELO	EMPAQUE
86 06 68	Cuchara de mesa	2902	24 piezas
86 06 66	Tenedor de mesa	2903	24 piezas
86 07 33	Cuchillo de mesa	2900	24 piezas
86 06 67	Cuchara de postre	2904	24 piezas

Línea Dynamic

- Mango de madera y remaches de aluminio.
- Acero inoxidable.



TRAMONTINA

NO. DIKEN	DESCRIPCIÓN	MODELO	EMPAQUE
88 00 49	Cuchara de mesa	22303/400	12 piezas
88 00 48	Tenedor de mesa	22302/400	12 piezas
88 05 51	Cuchillo de mesa	22300/405	12 piezas
88 00 50	Cuchara de postre	22306/400	12 piezas

Juego de Cubiertos Carmel

- Acero Inoxidable.
- Mangos de polipropileno.
- Juego de 16 piezas.



TRAMONTINA

NO. DIKEN	MODELO	EMPAQUE
88 00 74	23499/007	16 piezas



SOLUCIÓN PARA BAR

Producto	Página
Tapetes para Barra.....	704
Detapadores de Botella / Sacacorchos.....	705
Cucharas para Bar / Colador de Bebidas / Escarchador para Vasos.....	706
Detapadores de Botella / Sacacorchos.....	707
Vertedores.....	708
Jiggers / Mezcladores / Coctelera / Caja Condimentera / Charola para Bar.....	709
Copas / Vasos	710
Licadoras.....	712

Tapete para Servicio de Barra



- Mod. UL5105.
- Revestimiento de malla de plástico fácil de cortar.
- Protege la cristalería de la rotura y permite el drenaje de la humedad.
- Dimensiones: 61 x 30.5 cm.
- Color: negro.

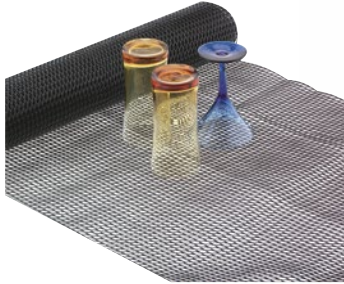

NO. DIKEN
84 00 86

Tapetes para Bar



MCTBMT



MCTBMQ



NO. DIKEN	DESCRIPCIÓN	MODELO	DIMENSIONES
81 03 60	Tapete chico	MCTBMT	59 x 8 x 1.6 cm.
81 03 61	Tapete grande	MCTBMQ	45 x 30 x 10 cm.

Tapete para Barra



- Mod. VM5180BK.
- Fabricado en caucho.
- Diseñado para barras y racks.
- Diseño de enclavamiento.
- Fácil de cortar.
- Dimensiones: 8.9 x 30.5 cm.
- Color: negro.

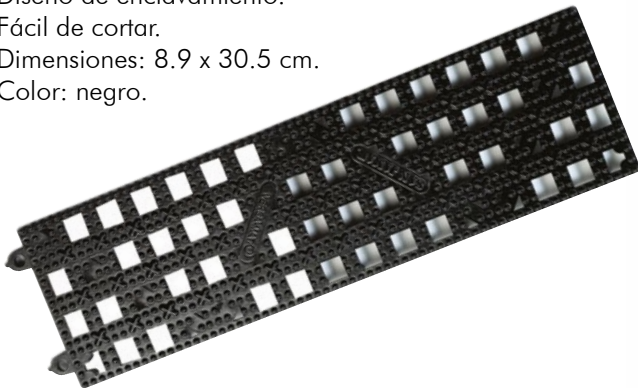

NO. DIKEN
84 00 82



Diken
INTERNATIONAL



Destapadores de Botellas



- Mod. C801.
- Fabricado en nickel.
- Dimensiones: 10.2 cm.



NO. DIKEN
86 06 08



- Mod. MCABRS.
- Fabricado en acero inoxidable.



NO. DIKEN
81 03 62



VICTORINOX

- Mod. 7.6912.3.
- Fabricado en material sintético.
- Destapador de botellas suizo.
- Dimensiones: 15.6 x 5.2 x 1.2 cm.
- Color: negro.



NO. DIKEN
30 11 01

Sacacorchos Multifuncional



- Mod. 1148K.
- Fabricado en acero inoxidable.
- Sobre plástico negro.
- Espiral de acero endurecido.
- Elevador de tapa.
- Dimensiones: 11.11 cm.
- Color: negro.



NO. DIKEN
86 03 99



- Mod. MCACCSC01.
- Fabricado en acero inoxidable.
- Dimensiones: 11.9 cm.



NO. DIKEN
81 03 63

TRAMONTINA

- Mod. 26330/100.
- Hoja, abridor y apoyo de acero inoxidable.
- Sacacorchos de acero revestido.
- Mango de ABS.
- Dimensiones: 13.6 cm.



NO. DIKEN
88 01 47

Sacacorchos Tipo Ala



- Mod. 1141.
- Cromado.
- Sacacorchos tipo de ala.
- Dimensiones: 15.2 cm.



NO. DIKEN
86 04 67



- Mod. MCACCSC02.
- Fabricado en acero inoxidable.
- Dimensiones: 11.9 cm.



NO. DIKEN
81 03 64

TRAMONTINA

- Mod. 25000/100
- Sacacorcho, abridor, cuerpo y asta de acero.
- Soporte de polietileno.
- Dimensiones: 17.6 cm.



NO. DIKEN
88 01 48

Cuchara para Bar

- Mod. 1511B.
- Fabricada en acero inoxidable.
- El mango está retorcido para facilitar la agitación.
- Dimensiones: 26 cm.

Alegacy
Foodservice Products Group Inc.



NO. DIKEN
86 02 81-5

Cuchara para Bar

- Mod. MCCAIBAR.
- Fabricado en acero inoxidable.
- Dimensiones: 28.5 cm.

Bonne
by Concassé.



NO. DIKEN
81 03 65

SOLUCIÓN PARA BAR



Colador de Bebidas

- Mod. MCBARCB.
- Fabricado en acero inoxidable.
- Dimensiones: 7.6 x 20.3 x 2.5 cm.

Bonne
by Concassé.



NO. DIKEN
81 03 66

Escarchador para Vasos

- Mod. MCDBBSS.
- Fabricado en plástico.
- Color: negro.

Bonne
by Concassé.



NO. DIKEN
81 03 67

Pinza para Hielo

- Mod. 11511.
- Resistente a la corrosión.
- Construido en una sola pieza.
- Bordes tipo ondulado pequeño.
- Se cierran a presión manual.
- Dimensiones: 16.5 cm.



NO. DIKEN
81 06 08

Pinza para Hielo

- Mod. 1158.
- Fabricado en acero inoxidable.
- Construcción de una sola pieza.
- Fácil de manejar.
- Bordes de la pinza tipo garra.
- Aptas para lavavajillas.
- Material de larga duración.
- Dimensiones: 15 cm.



NO. DIKEN
86 01 41

Pinza para Hielo

- Mod.
- Acero inoxidable 18-8.
- Diseño elegante.
- Mayor durabilidad.
- Aptas para el lavavajillas
- Dimensiones: 23 cm.



NO. DIKEN
80 10 40

Pinza para Hielo

- Mod. MCP241700.
- Fabricado en acero inoxidable.
- Dimensiones: 16.5 cm.



NO. DIKEN
81 03 68

Pinza para Hielo

- Mod. MCP241700.
- Fabricado en acero inoxidable.
- Dimensiones: 16.5 cm.



NO. DIKEN
81 03 69

Cucharón

- Fabricados en aluminio.



NO. DIKEN	MODELO	CAPACIDAD
81 03 70	MCCALU06	6 oz.
81 03 71	MCCALU12	12 oz.
81 03 72	MCCALU24	24 oz.
81 03 73	MCCALU38	38 oz.



SOLUCIÓN PARA BAR

Sistema para Mezclar Tragos

1. Recipiente para mezclar

Mida y mezcle productos concentrados o en polvo con precisión en recipientes de 3.79 L. gracias a su boca ancha no es necesario recurrir a un embudo.

2. Menor tiempo de preparación

Prepare mezclas y jugos con anticipación utilizando el recipiente de almacenamiento de 3.79 L. en horarios de mayor actividad solo tendrá que vaciarlos en recipientes de 0.95 L.

3. Transferencia a recipientes de 0,95 L.

Vierta el contenido del recipiente de 3.79 L en cuatro recipientes de 0.95 L fáciles de manipular.

4. Listo para usar

Coloque el pico vertedor sobre el cuello del recipiente de 0.95 L para colocarlos en el bastidor. Reserve el resto del contenido tapado para usarlo en otro momento.



Vertedores de Bebidas

- Fabricado en polietileno de alta densidad.
- La unidad completa incluye cuello, recipiente, pico vertedor y tapa del mismo color.
- Aptas para lavavajillas.
- Pico vertedor antigoteo que permite servir de forma más rápida y uniforme.

NO. DIKEN	MODELO	DESCRIPCIÓN
70 30 97	PS601N00	Unidad completa de 0.47 l
70 31 55	PS601NC-00	Unidad completa de 0.95
80 13 68	PS701B00	Unidad completa de 1.89 l (1/2 galón)
80 13 70	PS801B00	Unidad completa de 3.79 l (1 galón)
80 13 74	PS20302	Cuellos



Botes para Mezclar

- Fabricado en polietileno.
- Pico vertedor antigoteo.
- Código de colores.



NO. DIKEN	MODELO	CAPACIDAD	COLOR
81 03 75	MCR05LB	16.9 oz.	Blanco
81 03 76	MCR05LV	16.9 oz.	Verde
81 03 77	MCR05LA	16.9 oz.	Azul
81 03 78	MCR05LN	16.9 oz.	Naranja
81 03 79	MCR05LR	16.9 oz.	Rojo
81 03 80	MCR05LAM	16.9 oz.	Amarillo
81 03 81	MCR05LC	16.9 oz.	Café
81 03 82	MCR1LB	33.8 oz.	Blanco
81 03 83	MCR1LV	33.8 oz.	Verde
81 03 84	MCR1LA	33.8 oz.	Azul
81 03 85	MCR1LN	33.8 oz.	Naranja
81 03 86	MCR1LR	33.8 oz.	Rojo
81 03 87	MCR1LAM	33.8 oz.	Amarillo
81 03 88	MCR1LC	33.8 oz.	Café
81 03 89	MC2LB	67.6 oz.	Blanco
81 03 90	MCR2LV	67.6 oz.	Verde
81 03 91	MCR2LA	67.6 oz.	Azul
81 03 92	MCR2LN	67.6 oz.	Naranja
81 03 93	MCR2LR	67.6 oz.	Rojo
81 03 94	MCR2LAM	67.6 oz.	Amarillo
81 03 95	MCR2LC	67.6 oz.	Café

Bonne
by Concassé.

Pico Vertedor Metálico de Licor

- Mod. WPM8538.
- Hecho en metal resistente con tres opciones de caudal.
- El cromado le da un aspecto atractivo y prolonga la vida útil.
- Pico vertedor de estilo metálico con filtro sanitario.

NO. DIKEN
80 14 14



Dosificadores

- Mod. MCDBP.
- Fabricado en plástico cromado.

NO. DIKEN
81 03 74



Bonne
by Concassé.

Dosificadores

- Fabricado en plástico.

NO. DIKEN	MODELO	DESCRIPCIÓN
81 03 96	MCDBP075	Para botellas 1/2 oz
81 03 97	MCDBP125	Para botellas 3/4 oz
81 03 98	MCDBP150	Para botellas 1 1/4 oz
81 03 99	MCDBP200	Para botellas 2 oz



Jiggers

- Fabricado en acero inoxidable.
- Pulido por fuera.
- Acabado satinado en el interior.



NO. DIKEN	MODELO	CAPACIDAD
86 02 78	1290	1/2 - 1 oz.
86 04 74	1291	3/4 - 1 1/2 oz.
86 02 79	1292	1 - 1 1/2 oz.
86 04 75	1293	1 - 2 oz.
86 02 80	1294	3/4 - 1 1/4 oz.
86 06 82	1295	1 - 1 1/4 oz.

Jiggers

- Fabricado en acero inoxidable.



NO. DIKEN	MODELO	CAPACIDAD
81 04 00	MCDAI1A112	1 - 1 1/2 oz.
81 04 01	MCDAI1A2	1 - 2 oz.
81 04 02	MCDAI12A34	1/2 - 3/4 oz.
81 04 03	MCDAI34A112	3/4 - 1 1/2 oz.
81 04 04	MCDAI34A114	3/4 - 1 1/4 oz.
81 04 05	MCDAI34A1	3/4 - 1 oz.

Mezcladores

- Fabricado en acero inoxidable.



NO. DIKEN	MODELO	DESCRIPCIÓN	CAPACIDAD
81 04 06	MCSHA02	Coctelera	28 oz
81 04 07	MCSHA01	Shaker de 3 piezas	28 oz
81 04 08	MCSHA03	Vaso para mezclar	15 oz
81 04 09	MCSHA04	Shaker de 3 piezas	15 oz
81 04 10	MCSHA05	Shaker mona lisa	28 oz

Coctelera

- Mod. 608600.
- Fabricada en acero inoxidable.
- Calibre 18-8.
- Pulido brillante.
- Tiene un pico vertedor con orificio de ventilación para evitar salpicaduras y derrames.
- Encajan firmemente para evitar problemas al agitar la coctelera.



NO. DIKEN
80 14 23

Caja Condimentera

- Fabricado en plástico.
- 4 compartimentos.



NO. DIKEN
81 04 11

Charola para Bar

- Mod. 302003.
- El clip práctico de Check Holder mantiene los cheques, las tarjetas de crédito o el dinero en efectivo en su lugar.
- Aptas para el lavavajillas.
- Sin BPA.



NO. DIKEN
80 14 19



Vasos para Bar Alibi

- Fabricados: en SAN.
- Son livianos y duraderos.
- Ideales para uso al aire libre y piscinas.
- Con el aspecto y sensación de vidrio pero resistentes a las roturas.
- BPA.
- Apto para lavavajillas.
- Color: transparente.



5601



5602



5610

5612

NO. DIKEN	DESCRIPCIÓN	MODELO	ALTURA	DIÁMETRO	CAPACIDAD
80 03 00	Shot	5601	5.88 cm	4.92 cm	1.8 oz
80 03 01	Shooter	5602	6.99 cm	4.61 cm	1.8 oz
80 03 04	Highball	5610	14.45 cm	5.40 cm	10 oz
80 03 05	Double Old Fashioned	5612	9.53 cm	9.21 cm	12 oz
80 03 06	Beverage	5614	15.88 cm	7.46 cm	14 oz

Copas Alibi

- Fabricados en policarbonato inastillable.
- Estilo sofisticado.
- Apta para lavavajillas.
- Color: transparente.

NO. DIKEN	DESCRIPCIÓN	MODELO	ALTURA	DIÁMETRO	CAPACIDAD
80 03 11	White Wine	5643	21.59 cm	5.71 cm	11 oz
80 03 13	Vino Tinto	5642	22.86 cm	7 cm	20 oz
80 04 47	Hurricane	5650	7.49 cm	6.68 cm	16 oz



5643



5642

CARLISLE
FOODSERVICE PRODUCTS



5650

Copas

- Fabricados en policarbonato.
- Color: transparente.

Bonne
by Concassé.



MCVCPOL09

MCVCPOL12

NO. DIKEN	MODELO	CAPACIDAD
81 04 12	MCVCPOL09	9 oz
81 04 13	MCVCPOL12	12 oz

Copa Champañera

- Mod. MCVCHPOL.
- Fabricada en policarbonato.
- Capacidad 6 oz.
- Color: transparente.

Bonne
by Concassé.



NO. DIKEN
81 04 14

Copas Liberty

- Fabricada en policarbonato.
- Soporta temperatura de 100 °C (212 °F).
- Apta para lavavajillas.
- Color: transparente.



NO. DIKEN	DESCRIPCIÓN	MODELO	ALTURA	DIÁMETRO	CAPACIDAD
80 03 15	Vaso old fashioned	43628	8.26 cm	7.14 cm	7.9 oz
80 03 18	Vaso pilsner	43623	22.02 cm	8.43 cm	15.7 oz
80 03 20	Copa de martini	43627	15.88 cm	11.13 cm	8.6 oz
80 03 22	Copa flauta de champagne	43620	20.32 cm	6.96 cm	5.8 oz
80 03 23	Copa Huaraché	43631	22.00 cm	7.62 cm	15.4 oz
80 03 24	Copa de cóctel	43630	19.05 cm	6.68 cm	13.2 oz

Copas

- Fabricada en policarbonato.
- Color: transparente.



NO. DIKEN	MODELO	CAPACIDAD
81 04 15	MCVHPOL	15 oz
81 04 16	MCVMTAPOL	12 oz
81 04 17	MCVMTINPOL	9 oz

Bonne
by Concassé.

Tarro de Policarbonato Lexington

- Mod. 4396507.
- El tarro transparente se ve y se siente como el vidrio pero no se rompe.
- Secado fácil.
- Dimensiones: 15.8 cm.
- Capacidad 16 oz.



NO. DIKEN
80 04 11

Licadora de Bar con Vaso de Policarbonato

- Ofrece versatilidad y precisión de licuado para una amplia variedad de bebidas.
- 4 cuchillas perdurables de acero inoxidable.
- Potente motor de 1/2 caballos de fuerza.
- Interruptor de palanca. Versatilidad de 2 velocidades.
- Contenedor de policarbonato resistente a roturas con tapón de llenado y marcas de medición.
- Voltaje: 120 V.
- Capacidad: 1.25 L.
- Dimensiones: 15 1/4" alto x 6 1/2" frente x 7 7/8" fondo (38.7 x 16.5 x 20.3 cm).



**Hamilton
Beach.**



Sistema Wave-Action



LICUADORA

NO. DIKEN	MODELO	DESCRIPCIÓN
81 05 67	HBB908	Licadora con Vaso de Policarbonato

REFACCIONES

NO. DIKEN	MODELO	DESCRIPCIÓN
81 05 28	98908	Juego de Navajas
81 05 06	6126-HBB908	Vaso de Policarbonato

Licadora de Bar con Vaso de Acero Inoxidable

- Licadora de acero inoxidable con acabado brillante.
- Tapón de llenado desmontable permite añadir ingredientes.
- Perfecta para el manejo de altas demandas con 2 velocidades, alta y baja.
- Sus 2 velocidades se adapta a una variedad de diferentes elementos de la bebida de una manera rápida y eficiente.
- Con un compresor de 1/2 caballos de fuerza que te permite mezclar un número de diferentes elementos.
- El diseño de la lámina de acero inoxidable obliga continuamente su mezcla en las cuchillas.
- Voltaje: 120.
- Capacidad: 0.95 L.
- Dimensiones: 15" alto x 6 1/2" frente x 7 7/8" fondo (38.1 x 16.5 x 20.3 cm).



**Hamilton
Beach.**



Sistema Wave-Action



LICUADORA

NO. DIKEN	MODELO	DESCRIPCIÓN
81 05 66	HBB909	Licadora con Vaso de Acero Inoxidable

REFACCIONES

NO. DIKEN	MODELO	DESCRIPCIÓN
81 05 28	98908	Juego de Navajas

Licadoras de Bar

- Contenedor de policarbonato HBB250.
- Contenedor de acero inoxidable HBB250S.
- Sus 2 velocidades acomoda una variedad de diferentes bebidas de una manera rápida y eficiente.
- Con un compresor de 3/4 caballos de fuerza de máxima potencia permite mezclar una serie de diferentes elementos.
- Cuenta con un sistema que fuerza la mezcla continuamente hacia abajo hasta las cuchillas para resultados mas suaves.
- 4 cuchillas de acero inoxidable para resultados precisos.
- Voltaje: 120.
- Capacidad: 1.25 L.
- Dimensiones: 25.4 x 16.5 x 20.3 cm.



Hamilton Beach



LICUADORA



REFACCIONES

NO. DIKEN	MODELO	DESCRIPCIÓN
81 05 27	98250	Licadora con vaso de policarbonato
81 05 05	6126-250	Licadora con vaso de acero inoxidable

NO. DIKEN	MODELO	DESCRIPCIÓN	CAPACIDAD
81 05 27	98250	Refacción Juego de Navajas	---
81 05 05	6126-250	Vaso de Policarbonato	1.25 L.

Licuada Clásica

- Mod. BPST02B00013.
- Potente motor de 600 watts.
- Base satinada de diseño clásico más, corpulenta con pies de caucho para mayor estabilidad.
- Cómodo interruptor mejorado de 1 velocidad.
- Sistema de impulsión totalmente metálico ALL Metal Drive™.
- Vaso de vidrio resistente al calor de 1.250 litros (5 tazas).
- Revolucionaria cuchilla pica hielo Ice Crusher Blade™.
- Nuevo bisel satinado cromado color plata.
- Tapón medidor de plástico trasparente con capacidad de 60 ml.
- Tapa de material vinyl.



NO. DIKEN
81 04 18

Licuada Nueva Linea Reversible

- Mod. 2080954.
- Tecnología de motor reversible.
- 2 Programas automáticos reversibles patentados.
- 3 Velocidades manuales y pulso.
- Exclusivo sistema de acople totalmente metálico All-Metal Drive®.
- Potente motor reversible de 600 W.
- Revolucionaria cuchilla picahielo de acero inoxidable de 3".
- Vaso de vidrio reflectario resistente a choques termicos con capacidad de 1.5L.



NO. DIKEN
81 04 19



SOLUCIÓN PARA FAST FOOD

Producto	Página
Condimenteros.....	716
Accesorios para Condimenteros.....	725
Dispensadores a Presión.....	726
Dispensadores de Vasos.....	730
Accesorios.....	734
Dispensadores de Tapas.....	736
Dispensadores de Tapas Y Popotes.....	738
Dispensadores de Popotes.....	739
Dispensadores de Bebidas.....	740
Fast Food.....	741
Parrillas Calentadores de Hot Dogs.....	744
Exhibidores Fast Food.....	745
Exhibidores / Microondas.....	746

Mini Condimentero Profundo

- Mod. BD2001.
- Fabricado en plástico.
- Tapa tipo cúpula.
- Incluye 1 contenedor traslúcido y desmontable.
- Pueden ser apilables tipo escalonado usando el Mod. BDSX100.
- Dimensiones: 17.5 x 18 cm.
- Capacidad: 1.9 L.



NO. DIKEN
84 00 73



Mini Condimentero Estándar de 2 Insertos

- Mod. BD2004NL.
- Fabricado en plástico.
- Tapa tipo cúpula.
- Incluye 2 contenedores traslúcidos y desmontables.
- Pueden ser apilables tipo escalonado usando el Mod. BDSX100.
- Dimensiones: 17.5 x 18 cm.
- Capacidad: 1.4 L.



NO. DIKEN
84 02 48



Mini Condimentero Completo de 2 Insertos

- Mod. BD2004CAL.
- Fabricado en plástico.
- Tapa tipo cúpula.
- Incluye 2 contenedores traslúcidos y desmontables.
- Cuenta con un contenedor de lado derecho ideal para popotes o pinzas para condimenteros.
- Dimensiones: 20 x 25 cm.
- Capacidad: 1.4 L.



NO. DIKEN
84 02 47

Mini Condimentero Tipo Estándar

- Mod. BD2002.
- Fabricado de plástico.
- Tapa tipo cúpula.
- Incluye 1 contenedor traslúcido y desmontable.
- Bandeja profunda que permite colocar hielo o el Mod. B6180.
- Pueden ser apilables tipo escalonado usando el Mod. BDSX100.
- Dimensiones: 17.5 x 18 cm.
- Capacidad: 0.95 L.



NO. DIKEN
84 02 45



Mini Condimentero Completo

- Mod. BD2002CAR.
- Fabricado en plástico.
- Tapa tipo cúpula.
- Incluye 1 contenedor traslúcido y desmontable.
- Cuenta con un contenedor de lado derecho ideal para popotes o pinzas para condimenteros.
- Dimensiones: 17.5 x 18 cm.
- Capacidad: 0.95 L.



NO. DIKEN
84 02 44



Paquete en Frío

- Mod. B6180.
- Paquete sellado relleno de gel a base de espuma no tóxico.
- Mantiene los productos refrigerados por más tiempo.
- Diseñado para durar aproximadamente 5 horas en el uso y puede ser reusado una y otra vez..



NO. DIKEN
84 01 65

Organizador de Condimentos con 3 Divisiones



- Mod. BD4003.
- Solución perfecta para su bar.
- Se ajusta a los rieles de mezcla estándar.
- Cuenta con una tapa abovedada patentada que gira hacia atrás para facilitar el acceso
- Aumentar la capacidad cuando está cerrada.
- Contenedores extraíbles.
- Pueden utilizarse paquetes en frío para mantener el contenido refrigerado.
- Manijas en los extremos para mover fácilmente.



Manijas para sujetarlo

NO. DIKEN	MODELO	CONTENEDORES	CAPACIDAD
84 02 36	BD4003	3	5.6 L.
84 00 64	BD4004	4	5.6 L.
84 00 36	BD4005E	5	3.8 L.
84 00 68	BD4006S	6	2.8 L.
84 02 37	BD4014	4	2.8 L.



Kit Apilador para Organizador

- Mod. BDSX100.
- Sistema para apilar organizadores o centros de condimentos para poder utilizar al máximo los espacios dentro del área de trabajo.
- Permite acomodar los organizadores de forma escalonada para proporcionar un mejor servicio.
- Incluye 1 pequeña barra de soporte, 1 barra de soporte medio, 1 barra de gran soporte y 2 cabezales laterales de cierre.
- Gracias a su diseño brinda una vista de paneles laterales elegantes de color negro.
- Optimiza y ahorra espacio en el área de trabajo o mostrador.



Visualización del armado con los organizadores



Fácil de armar

NO. DIKEN
84 02 43



Mini Organizador de Condimentos



- Mod. BDS2203.
- Tapa en forma de cúpula que gira hacia atrás.
- Incluye 4 contenedores desmontables de 0.47 L. y 2 contenedores profundos de 1.9 L.
- Pueden utilizarse paquetes en frío.
- La tapa y contenedores traslúcidos permiten ver el contenido.



NO. DIKEN
84 02 38



Mini Organizador de Condimentos



- Mod. BDS2204NL.
- Tapa en forma de cúpula que gira hacia atrás.
- Incluye 4 contenedores desmontables de 0.71 L. y 2 contenedores profundos de 1.9 L.
- Pueden utilizarse paquetes en frío para mantener los condimentos frescos.
- La tapa y contenedores traslúcidos permiten ver el contenido.



NO. DIKEN
84 02 25



Organizador de 2 niveles con 4 Insertos

- Mod. BDS2401NL.
- Tapa en forma de cúpula que gira hacia atrás.
- Incluye 4 contenedores desmontables de 1.9 L.
- Pueden utilizarse paquetes en frío para mantener los condimentos frescos.



NO. DIKEN
84 02 27



Organizador de 2 niveles con 8 Insertos

- Mod. BDS2483NL.
- Tapa en forma de cúpula que gira hacia atrás.
- Incluye 4 contenedores de 0.71 L., 4 contenedores de 0.47 L.
- Pueden utilizarse paquetes en frío.



NO. DIKEN
84 02 26



Organizador de 2 niveles con 16 Insertos

- Mod. BDS4206.
- Tapa en forma de cúpula que gira hacia atrás.
- Incluye 12 contenedores desmontables de 0.47 L.
- Pueden utilizarse paquetes en frío para mantener los condimentos frescos.



NO. DIKEN
84 02 28

Diken
INTERNATIONAL

Organizador de 2 niveles con 9 Insertos

- Mod. BDS4266.
- Tapa en forma de cúpula que gira hacia atrás.
- Incluye 3 contenedores desmontables de 1.9 L. y 6 contenedores de 0.47 L.
- Pueden utilizarse paquetes en frío.



NO. DIKEN
84 00 67

Condimentero Sencillo de Tapa con Muesca

- Mod. B61831NL.
- Construcción de acero inoxidable de calibre 22.
- Cuenta con 3 contenedores transparentes y desmontables de capacidad de 0.95 L.
- Cubiertas de bisagras transparentes protegen sus aderezos y condimentos de derrames y contaminantes.
- Tapas con muescas para que las cucharas o pinzas se mantengan dentro del contenedor sin causar derrames o contaminantes.
- Incluye 1 forro aislador para poner hielo y mantener los alimentos frescos. (el hielo se repondra segun necesidad)
- Incluye 4 paquetes de gel congelables para usar en lugar del hielo y mantener los alimentos refrigerados hasta 3 horas.
- Dimensiones: 15 x 47.7 x 13.7 cm.

san jamar
smart. safe. sanitary.



Incluye 4
paquetes
en frío

NO. DIKEN
70 30 24



Condimentero Sencillo con 4 Insertos

- Mod. FP8245NL.
- Construcción de acero inoxidable de calibre 22.
- Cuenta con 4 contenedores transparentes y desmontables de tamaño de 1/6".
- Tapas transparentes con bisagras que mantienen los condimentos cubiertos y los protege de derrames y contaminantes.
- Tapas con muescas para que las cucharas o pinzas se mantengan dentro del contenedor sin causar derrames o contaminantes.
- Incluye 1 forro aislador para poner hielo y mantener los alimentos frescos. (el hielo se repondra segun necesidad)
- Incluye 4 paquetes de gel congelables para usar en lugar del hielo y mantener los alimentos refrigerados hasta 3 horas.
- Dimensiones: 23.3 x 63.8 x 19.4 cm.

san jamar
smart. safe. sanitary.



Incluye 4
paquetes
en frío

NO. DIKEN
84 02 39



Condimentero de 5 Insertos

- Mod. FP9125FL.
- Cuenta con 3 contenedores desmontables de tamaño de 1/9 y 2 contenedores de 1/6.
- 3 cucharas transparentes de policarbonato.
- 2 pinzas transparentes de policarbonato.
- Incluye 2 forro aislador para poner hielo y mantener los alimentos frescos. (el hielo se repondra segun necesidad).
- Incluye 4 paquetes de gel congelables para usar en lugar del hielo y mantener los alimentos refrigerados hasta 3 horas.
- Dimensiones: 20.3 x 32.4 x 41.3 cm.

san jamar
smart. safe. sanitary.



Incluye paquetes en frío

NO. DIKEN
84 02 42

Condimentero con 4 Insertos

- Mod. FP8244FL.
- Diseño compacto.
- Acabado brillante.
- Construcción de acero inoxidable calibre 22.
- Cuenta con 4 contenedores desmontables de tamaño de 1/6.
- 2 tapas flexibles transparentes que permiten ver el contenido.
- Incluye 1 forro aislador para poner hielo y mantener los alimentos frescos. (el hielo se repondra segun necesidad).
- Puede usarse de gel congelables para usar en lugar del hielo y mantener los alimentos refrigerados hasta 3 horas (no incluidos).
- Ideal para restaurantes concurridos y centros de servicio.
- Fácil de limpiar.
- Dimensiones: 20.3 x 63.8 x 19.4 cm.

NO. DIKEN
84 02 29



Organizador de Condimentos para Bufet

- Mod. FP9248FL.
- Construcción de acero inoxidable calibre 22.
- Cuenta con 8 contenedores desmontables de tamaño de 1/6.
- 4 tapas flexibles transparentes para ver el contenido.
- Incluye 2 forro aislador para poner hielo y mantener los alimentos frescos. (el hielo se repondra segun necesidad).
- Incluye 8 paquetes de gel congelables para usar en lugar del hielo y mantener los alimentos refrigerados hasta 8 horas los condimentos refrigerados.
- Dimensiones: 20.3 x 64.1 x 41.9 cm.

NO. DIKEN
84 02 30

Incluye paquetes en frío



Condimentero con 4 Insertos

- Mod. 38704CNS.
- Construcción de acero inoxidable.
- Cuenta con 4 compartimientos con contenedores desmontables.
- Contenedores en color blanco.
- Tapas transparentes texturizadas con muesca y bisagras que mantiene las cucharas y condimentos cubiertos protegiendolos de derrames y contaminantes.
- Dimensiones: 60.6 x 15 x 9.8 cm.

NO. DIKEN
80 13 85-6-INO

CARLISLE
FOODSERVICE PRODUCTS

Paquetes en frío
NO INCLUIDOS



Condimentero con 6 Insertos

- Mod. CHI303.
- Fabricado de policarbonato.
- Cuenta con 6 compartimentos con insertos desmontables color blanco.
- Tapa transparente que mantiene los condimentos cubiertos y los protege de derrames y contaminantes.
- Material de larga duración.
- Dimensiones: 50.1 x 15.8 x 17.4 cm.

NO. DIKEN
80 13 91



CARLISLE
FOODSERVICE PRODUCTS

Organizador de Condimentos

- Mod. B4061INL.
- Construcción de acero inoxidable.
- Cuenta con 1 contenedor de 0.95 L. desmontable en color blanco.
- Con bordes redondeados para facilitar la limpieza.
- Tapas con muesca y bisagras que mantiene las cucharas y condimentos cubiertos protegiendolos de derrames y contaminantes.
- Dimensiones: 8.9 x 15.2 x 14.6 cm.

NO. DIKEN
84 02 31



san jamar
smart. safe. sanitary.



Organizador de Condimentos

- Mod. B4122INL.
- Construcción de acero inoxidable.
- Cuenta con 2 compartimento de 0.95 L. con insertos desmontables en color blanco con bordes redondeados para facilitar la limpieza.
- Tapas con muesca y bisagras que mantiene las cucharas y condimentos cubiertos protegiendolos de derrames y contaminantes.
- Dimensiones: 8.9 x 30.5 x 14.6 cm.

NO. DIKEN
84 02 32



san jamar
smart. safe. sanitary.



Organizador de 2 niveles con 6 Insertos



- Mod. B6706INL.
- Construcción de acero inoxidable de calibre 22.
- Diseño atractivo y duradero.
- Las tapas transparentes y con muescas individuales, las cucharas se acomodan cuando las tapas están cerradas.
- Cuenta con 6 contenedores de 0.95 L. desmontables con bordes redondeados para una mejor limpieza.
- Incluye 2 forro aislador para poner hielo y mantener los alimentos frescos. (el hielo se repondrá según necesidad).
- Incluye 6 paquetes de gel congelables para usar en lugar del hielo y mantener los alimentos refrigerados hasta 3 horas.
- Dimensiones: 32.1 x 45.7 x 30.5 cm.



NO. DIKEN
84 02 40

Organizador Tipo Escalonado



- Mod. B4702INL.
- Construcción de acero inoxidable de calibre 22.
- Diseño vertical escalonado ahorra espacio en el mostrador.
- Ideal para coberturas de helados, paquetes de condimentos, encurtidos y más.
- Las tapas transparentes y con muescas individuales, las cucharas se acomodan cuando las tapas están cerradas.
- Cuenta con 2 contenedores de 0.95 L. desmontables.
- Dimensiones: 20.3 x 15.6 x 30.5 cm.



NO. DIKEN
84 02 34

Organizador de Condimentos



- Mod. B4704INL.
- Construcción de acero inoxidable de calibre 22.
- Diseño tipo escalonado atractivo y duradero.
- Las tapas transparentes y con muescas individuales, las cucharas se acomodan cuando las tapas están cerradas.
- Cuenta con 4 contenedores de 0.95 L.
- Los contenedores son desmontables con bordes redondeados para una mejor limpieza.
- Dimensiones: 20.3 x 30.5 x 30.5 cm.



NO. DIKEN
84 02 35

Organizador de Condimentos



- Mod. B4706INL.
- Construcción de acero inoxidable de calibre 22.
- Diseño tipo escalonado atractivo y duradero.
- Las tapas transparentes y con muescas individuales, las cucharas se acomodan cuando las tapas están cerradas.
- Cuenta con 6 contenedores de 0.95 L.
- Los contenedores son desmontables con bordes redondeados para una mejor limpieza.
- Dimensiones: 20.3 x 46 x 30.5 cm.



NO. DIKEN
84 02 33

Condimentero Sencillo

- Mod. P9722.
- Construcción de acero inoxidable de calibre 22.
- Material de larga duración de alta resistencia.
- Cuenta con 2 compartimientos con insertos desmontables en color negro (2.4 L.) de tapas transparentes sin muescas que protegen los condimentos de derrames y contaminantes.
- 2 compartimientos (2.4 L.) con bombas de uso manual ideales para aderezos.
- Incluye 2 pinzas transparentes de plástico resistente.
- Pueden usarse paquetes en frío (no incluidos).
- Se recomienda lavar a mano.
- Dimensiones: 23 x 48.6 x 20 cm.

NO. DIKEN
84 01 02

san jamar®
smart. safe. sanitary.



Condimentero Escalonado Doble

- Mod. P9724.
- Construcción de acero inoxidable de calibre 22.
- Tipo escalonado con bombas.
- Material de larga duración y alta resistencia.
- Cuenta con 4 compartimientos con insertos desmontables en color blanco (0.95 L.).
- Tapas transparentes con muescas que protegen los condimentos de derrames y contaminantes.
- Ideal para servir ingredientes como cebollas y pepinillos.
- 2 compartimientos en color negro (2.4 L.) con bombas de uso manual ideales para aderezos y salsas.
- Incluye 4 pinzas transparentes de plástico.
- Pueden usarse paquetes en frío (no incluidos).
- Dimensiones: 35.6 x 57.2 x 30.8 cm.

NO. DIKEN
70 40 06

san jamar®
smart. safe. sanitary.



Condimentero Escalonado

- Mod. P9725.
- Condimentero tipo escalonado con bombas.
- Construcción de acero inoxidable de calibre 22.
- Material de larga duración y alta resistencia.
- Cuenta con 2 compartimientos con insertos desmontables (0.95 L.) con tapas transparentes con muesca que protegen los condimentos de derrames y contaminantes.
- 2 compartimientos (2.4 L.) con bombas de uso manual ideales para aderezos.
- Incluye 2 cucharas transparentes de plástico resistente.
- Pueden usarse paquetes en frío (no incluidos).
- Se recomienda lavar a mano.
- Dimensiones: 36.6 42.7 x 30.8 cm.

NO. DIKEN
84 01 04

san jamar®
smart. safe. sanitary.



Condimentero Escalonado

- Mod. P9826.
- Construcción de acero inoxidable de calibre 22 de alta resistencia.
- Cuenta con 2 compartimientos con insertos desmontables en color blanco (0.95 L.) con tapas transparentes con muesca que mantiene las cucharas y condimentos cubiertos y los protege de derrames y contaminantes.
- 2 compartimientos con bombas de uso manual ideales para aderezos.
- Incluye 2 cucharas transparentes y 2 paquetes en frío para mantener el contenido refrigerado.
- Se recomienda lavar a mano.
- Dimensiones: 37.5 x 51x 30.5 cm.



NO. DIKEN
84 01 05

Incluye 2 paquetes en frío

Condimentero Escalonado Doble

- Mod. P9825.
- Construcción de acero inoxidable de calibre 22 de alta resistencia y durabilidad.
- Cuenta con 4 compartimientos con insertos desmontables en color blanco 0.95 L. con tapas transparentes con muesca que mantiene las cucharas y condimentos cubiertos.
- Ideal para servir ingredientes como cebollas y pepinillos.
- 2 compartimientos con bombas de uso manual.
- Incluye 4 cucharas transparentes ideales para condimentos.
- 2 paquetes en frío para mantener el contenido refrigerado.
- Dimensiones: 37.5 x 66.4 x 30.5 cm.



NO. DIKEN
84 01 06

Incluye 2 paquetes en frío

Enfriador de Condimentos

- Mod. 9020-3.
- Enfriador de condimentos.
- Fabricado de acero inoxidable de alta resistencia.
- Diseño atractivo y compacto.
- Termómetro digital que ajusta la temperatura en grados Celsius y Farenheit para el seguimiento preciso de la temperatura
- Incluye 3 insertos desmontables de fundición de aluminio de 1/9 cada uno.
- Conexión eléctrica de 120V y tiene un fácil interruptor de encendido / apagado.
- Dimensiones: 38.1 x 23.49 x 29.84 cm.



NO. DIKEN
81 00 07



Organizador

- Mod. L2900.
- Ideal para agitadores, popotes, paquetes de cremas y sobres de azúcar y otros condimentos.
- Fabricado de poliestireno.
- Resistente a roturas y astilladuras.
- Color: negro.
- Mantiene los productos organizados y fácilmente accesibles.
- Dimensiones: 24 x 20.8 x 63.7 cm.



NO. DIKEN
84 00 77



Cuchara para Condimentos

- Mod. P9776CL.
- Cuchara ideal para condimentos.
- Volumen 14.7 ml.
- Elegante construcción de plástico transparente.
- Son el complemento perfecto para los centros de guarnición y condimentos.



NO. DIKEN
84 01 11

Pinzas para Condimentos

- Mod. P9777CL.
- Pinzas ideal para condimentos.
- Elegante construcción de plástico transparente.
- Son el complemento perfecto para los centros de guarnición y condimentos.
- Color transparente.
- Puntas tipo dentadas para sujetar mejor los condimentos.



NO. DIKEN
84 01 67

Bomba Económica

- Mod. P7300.
- Fabricado de plástico resistente.
- Una pulsación completa de la bomba dispensa 30 mL. de condimentos a la vez.
- Incluye tapón de rosca y tapón de resorte.



NO. DIKEN
84 01 28

Insertos para Condimenteros

- Mod. 38700Q (A), 38700P (B).
- Inserto económico fabricados de polietileno.
- Material de alta resistencia y larga duración.
- Fáciles de limpiar gracias a sus bordes redondeados.
- Dimensiones:
(A) 15.09 x 13.97 x 7.29 cm.
(B) 14.43 x 7.62 x 6.68 cm.



A



B



NO. DIKEN	MODELO	
84 30 10	38700Q	A
84 30 11	38700P	B

Dispensador a Presión con 2 Insertos

- Elegante construcción de acero inoxidable.
- Tamaño compacto.
- Material resistente a roturas y astilladuras de larga duración.
- Condimentero de caja de 2 compartimientos.
- Cuenta con insertos color negro extraíbles con capacidad de 2.4 L cada uno.
- Bombas de dispensación de condimentos líquidos.
- Bombas disponibles en color blanco.
- Ideal para un restaurante de comida rápida, o cualquier otro establecimiento.
- Fácil de limpiar.
- Dimensiones: 31.75 x 25.71 x 20 cm.

NO. DIKEN	MODELO	DIMENSIONES	INSERTOS
84 01 09	P9712	26 x 32 x 20 cm.	2
84 01 10	P9713	36 x 32 x 20 cm.	3
84 01 03	P9715	61 x 32 x 20 cm.	5

Dispensador de Caja



- Mod. P9800.
- Construcción de acero inoxidable.
- Condimentero tipo caja con bomba en color blanco para dispensación de condimentos líquidos.
- Ideal para un restaurante de comida rápida, o cualquier otro establecimiento.
- Incluye paquetes en frío para mantener el contenido fresco.
- Capacidad para 3.78 L.
- Dimensiones: 44.45 x 17.78 x 18 cm.



NO. DIKEN
84 01 08

Dispensador de Caja



- Mod. 38503.
- Construcción de acero inoxidable.
- Condimentero con 3 compartimientos con contenedores desmontables en color blanco con bordes redondeados para facilitar la limpieza.
- Capacidad por compartimiento de 2.4 L. ideal para aderezos.
- Dimensiones: 36.68 x 19.68 x 31.75 cm.



NO. DIKEN
80 12 67-2-INO



Dispensador de Caja



- Mod. P9810.
- Construcción de acero inoxidable calibre 22.
- Bomba en color blanco.
- Incluye paquetes en frío para mantener el contenido fresco.
- Capacidad para lata o tarro de condimento #10.
- Dimensiones: 14 1/2" x 7" x 3 5/32" (36.83 x 17.78 x 18 cm).

Capacidad para una lata o tarro #10

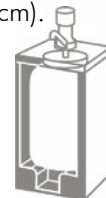

NO. DIKEN
84 00 96

Bomba Estándar para Dispensador



- Mod. CM103502.
- Bomba estándar.
- Puede utilizarse con la salsa de tomate, mostaza y mayonesa.
- Fabricada de polipropileno.
- Color: blanco.
- Dispensación modo manual.
- Ideal para restaurantes o centros de servicio concurrecidos.



NO. DIKEN
80 11 76

Kit de Bomba Estándar

- Mod. P7310.
- Incluye 1 bomba de plástico color blanco de 23 cm de largo.
- 1 tapa tipo rosca de 4cm.
- 1 tapa tipo rosca de 9.4 cm.
- 1 tapa de 11 cm.
- 1 tapa de 11 cm con broche de presión.
- 1 tapa de 16 cm con broche de presión.



NO. DIKEN
84 01 29

Bomba para Kit Estándar

- Mod. P7300BK.
- Puede utilizarse con el Kit de Bomba estándar (Mod. P7310).
- Incluye 2 bombas de plástico de alto impacto.
- Color: negro.
- Modo de dispensación manual.
- Ideal para restaurantes o centros de servicio.



NO. DIKEN
84 01 30

Cajas Dispensadoras Cuadrada

- Mod. P4800 (A), P4800BK (B).
- Diseño elegante.
- Acabado metálico de alto brillo.
- Construcción de acero inoxidable.
- Material de alta resistencia y durabilidad.
- Caja para dispensar envase de 3.8 L; si son vertidos directamente en la caja.
- Ideal para restaurantes y centros de servicio.
- Instrucciones de limpieza y desmontaje incluidas.
- Dimensiones: 18 x 51 x 18 cm.

NO. DIKEN	MODELO	COLOR	CAPACIDAD
84 01 44	P4800	Acero inoxidable	3.8 L.
84 01 45	P4800BK	Negro	3.8 L.



A



B



Cajas Dispensadoras con Vista

- Mod. P4900 (A), P4900BK (B).
- Diseño elegante.
- Acabado metálico de alto brillo.
- Construcción de acero inoxidable.
- Material de alta resistencia y durabilidad.
- Contenedor de 3.8 L. y brinda mayor capacidad si el producto es vertido directamente en la caja.
- Ideal para restaurantes y centros de servicio.
- Sus bordes redondeados facilitan la limpieza.
- Dimensiones: 31 x 54.6 x 19 cm.

NO. DIKEN	MODELO	COLOR
84 01 49-0	P4900	Acero Inoxidable
84 01 50-0	P4900BK	Negro



A



B



Bombas Dispensadoras

- Mod. P4000 (A), P4000BK (B).
- Diseño elegante.
- Fabricado de plástico liso.
- Material de alta resistencia y durabilidad.
- Bombas dispensadoras de condimentos líquidos como salsas de tomate, aderezos y salsas.
- Dispensación rápida y fácil.
- Suave al tacto.
- Ideales para restaurantes de comida rápida de tipo concurridos.
- Operación manual a presión.

NO. DIKEN	MODELO	COLOR	
84 01 42	P4000	Acero inoxidable	A
84 01 43	P4000BK	Negro	B



Bomba Dispensadora con Inserción Tipo Redondo

- Mod. P4710 (A) P4710BK (B).
- Bomba de acabado de metal.
- Cubierta de acero inoxidable calibre 22.
- Diseño elegante con cubierta tipo redonda.
- Punta de la bomba transparente que ayuda a identificar el condimento dentro del contenedor.
- Material de alta resistencia y durabilidad.
- Sistema de bombeo suave al tacto.
- Operación manual a presión.
- Bomba dispensadora ideal para condimentos líquidos como salsas de tomate, aderezos y salsas.
- Se utiliza con el contenedor Mod. P417.

NO. DIKEN	MODELO	DESCRIPCIÓN	
84 01 47	P4710	Bomba acabado de metal	A
84 01 46	P4710BK	Bomba en color negro	B



Se utiliza con el contenedor Mod. P417

Contenedor de Inserción Tipo Redondo

- Mod. P417.
- Contenedor de acabado de metal.
- Fabricado de acero inoxidable calibre 22.
- Diseño elegante para cubierta tipo redonda.
- Material de alta resistencia y durabilidad.
- Capacidad para 6.65 L.
- Ideal para condimentos líquidos como salsas de tomate, aderezos y salsas.
- Se utiliza con las bombas con inserción tipo redondo: Mod. P4710 y Mod. P4710BK.
- Dimensiones: 9 1/2" (24.1 cm de diámetro).



Se utiliza con las bombas dispensadoras Mod. P4710 y Mod. P4710BK

NO. DIKEN
84 02 49



Sistema Dispensador de Condimentos

- Mod. P4100 (A) P4100BK (B).
- Contenedor en color negro.
- Esquinas redondeadas para una mejor limpieza.
- Diseño de bajo perfil elegante.
- Bomba en acabado metálico con punta transparente.
- Vista de la bomba por encima del mostrador.
- Incluye un tamper de cubierta resistente, bolsa de adaptador, enchufe y tubo de inmersión.
- Dimensiones: 24.7 x 19.1 x 24.1 cm.

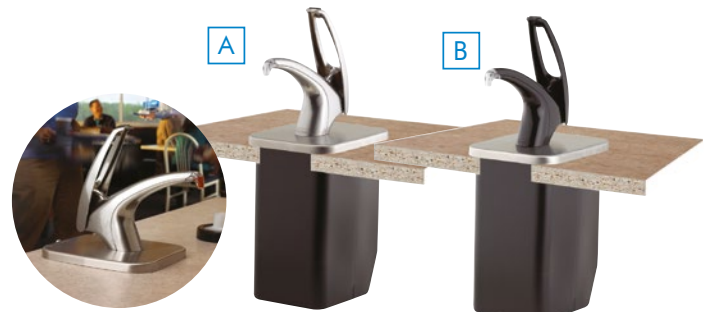

NO. DIKEN	MODELO	COLOR	
84 01 48	P4100	Acero inoxidable	A
84 01 51	P4100BK	Negro	B



Disponible Sobre pedido

Dispensador Dual

- Mod. P4826 (A) P4826BK (B).
- Construcción de acero inoxidable de calibre 22.
- Dispensador de condimentos de dos bombas de uso manual extremadamente versátil y 2 compartimientos tipo escalonados con contenedores desmontables en color blanco con capacidad de 0.95 L.
- Tapas transparentes con muesca que mantiene las cucharas y condimentos cubiertos y los protege de derrames y contaminantes.
- Dimensiones: 51.4 x 51.1 x 30.5 cm.



NO. DIKEN	MODELO	COLOR	
84 02 08	P4826	Acero inoxidable	A
84 02 09	P4826BK	Negro	B

Dispensadores a Presión



- Botella de plástico flexible.
- Modo de uso de apretón manual.
- Fácil de usar.
- Cuenta con una tapa desmontable para facilitar el rellenado.
- Ideal para condimentos, aderezos o salsas de estaciones de servicio.
- La apertura en forma de pico de la tapa le permite controlar la cantidad de condimentos utilizados por cada apretón.
- Abertura del contenedor de boca ancha.



NO. DIKEN	MODELO	COLOR	CAPACIDAD
86 07 09	1100-12	Rojo	0.24 L
86 07 10	1101-12	Amarillo	0.24 L
86 07 08	1102-12	Claro	0.24 L
86 07 06	2101-12	Rojo	0.35 L
86 07 07	2102-12	Amarillo	0.35 L
86 07 05	2103-12	Claro	0.35 L

Dispensadores a Presión



- Fabricada de plástico.
- Botella flexible.
- Modo de uso de apretón manual.
- Fácil de usar.
- Cuenta con una tapa desmontable para facilitar el rellenado.



NO. DIKEN	MODELO	COLOR	CAPACIDAD
81 04 20	MCDV12C	Transparente	12 oz.
81 04 21	MCDV12K	Rojo	12 oz.
81 04 22	MCDV12M	Amarillo	12 oz.
81 04 23	MCDV16C	Transparente	16 oz.
81 04 24	MCDV16K	Rojo	16 oz.
81 04 25	MCDV16M	Amarillo	16 oz.
81 04 26	MCDV24C	Transparente	24 oz.
81 04 27	MCDV24K	Rojo	24 oz.
81 04 28	MCDV24M	Amarillo	24 oz.
81 04 29	MCDV32C	Transparente	32 oz.
81 04 30	MCDV8C	Transparente	8 oz.
81 04 31	MCDV8K	Rojo	8 oz.
81 04 32	MCDV8M	Amarillo	8 oz.

Cuchara para Servir

- Diseño elegante.
- Construcción de una pieza de policarbonato.
- Recomendado para temperaturas de hasta 100 °C (212 °F) y resiste el calor seco hasta 116°C (240.8 °F).
- Proporciona control de las porciones de las ensaladas o condimentos.
- Apto para lavavajillas.



NO. DIKEN	MODELO	LONGITUD	
80 12 22-2-07	445007	20.3 cm	A
70 30 16	446007	23 cm	B
80 12 23-4-08	446008	23 cm	C
70 31 53	447007	25.4 cm	D



Dispensador de Vasos

- Exterior fabricado de elegante poliestireno negro.
- Ideal para estaciones de autoservicio.
- Cada tubo dispensador cuenta con lengüetas de larga durabilidad y resistencia.
- Cuenta con palancas que permiten el ajuste del tamaño del vaso de 8 oz a 48 oz.
- Su diseño evita daños en los bordes del vaso.
- Ligero y de larga duración.
- Permite una fácil movilidad durante la limpieza.
- Incluye un anillo de ajuste en color negro.
- Puede dispensar vasos de papel, vasos de plástico y de espuma.
- Dispensa un vaso a la vez.

NO. DIKEN	MODELO	DESCRIPCIÓN	DIMENSIONES
84 01 76	C2951BK	1 compartimiento	19.7 cm x 19.7 cm x 60.4 cm
84 01 77	C2952BK	2 compartimientos	38.4 cm x 19.7 cm x 60.4 cm
84 01 75	C2953BK	3 compartimientos	56.8 cm x 19.7 cm x 60.4 cm

A
B
C



san jamar®
smart. safe. sanitary.

Dispensador de Vasos

- Exterior de acero inoxidable calibre 22.
- Cada tubo dispensador cuenta con lengüetas de larga durabilidad y resistencia.
- Cuenta con palancas ajustables que permiten el ajuste del tamaño del vaso, de 8 oz a 48 oz con diámetros de llanta de 7.9 cm a 11 cm.
- Su diseño evita daños en los bordes del vaso.
- Permite una fácil movilidad durante la limpieza.
- Incluye un anillo de ajuste en color negro.
- Puede dispensar vasos de papel, vasos de plástico y de espuma, uno a la vez.
- Durable, ligero y de larga duración.

NO. DIKEN	MODELO	DESCRIPCIÓN	DIMENSIONES
84 01 72	C2852	2 compartimientos	40.6 cm x 20.6 cm x 61.9 cm
84 01 73	C2853	3 compartimientos	61.6 cm x 20.6 cm x 61.9 cm
84 01 74	C2854	4 compartimientos	76.8 cm x 20.6 cm x 61.9 cm

A
B
C



san jamar®
smart. safe. sanitary.

Dispensador de Vasos

- Construcción de la caja de acero inoxidable de calibre 22
- Está diseñado para una dispensación suave.
- Ideal para estaciones de autoservicio.
- Su diseño evita daños en los bordes del vaso.
- Durable, ligero y de larga duración.
- Permite una fácil movilidad durante la limpieza.
- Puede dispensar vasos de papel, vasos de plástico y de espuma, uno a la vez.
- Incluye cuatro juntas intercambiables, pre-cortadas que permiten cambiar fácilmente un dosificador por otro para ajustarse al tamaño de la taza que se adapte a sus necesidades.

NO. DIKEN	MODELO	DESCRIPCIÓN	DIMENSIONES
84 01 31	C2802	2 compartimientos	40.6 cm x 20.5 cm x 61.9 cm
84 01 39	C2803	3 compartimientos	61.9 cm x 20.5 cm x 62.9 cm
84 01 32	C2804	4 compartimientos	76.8 cm x 20.5 cm x 61.9 cm

A
B
C

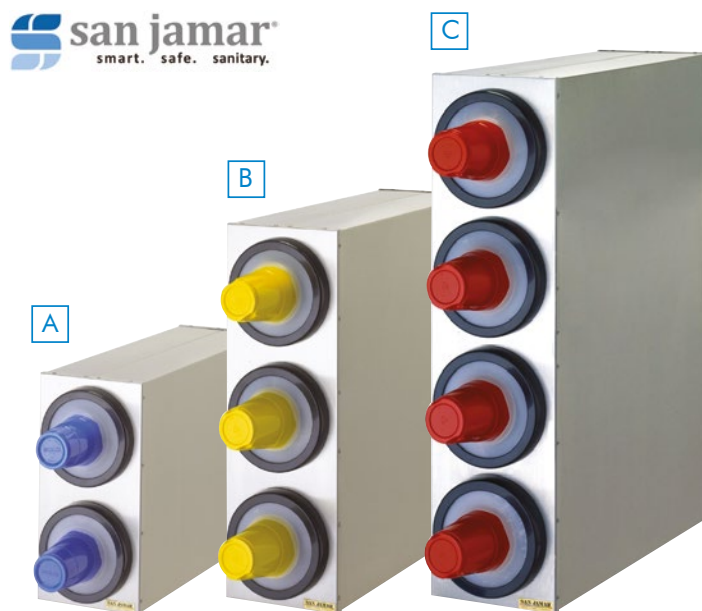

san jamar®
smart. safe. sanitary.

Dispensador de Vasos Porcionadores

- Mod. C9002.
- Caja de acero inoxidable calibre 22.
- Acabado en color plata de alto brillo.
- Material atractivo.
- Larga duración a largo plazo.
- Dispensador de vasos pequeños ideales para condimentos como aderezos o salsas.
- Perfecto para estaciones de autoservicio en su puesto de comida.
- Capacidad para vasos de plástico de 0.5 oz a 2.5 oz.
- Cuenta con 2 compartimentos para la dispensación de los vasos.
- Cuenta con 4 juntas pre-cortadas para una dispensación suave con diámetros de llanta desde 3.8 cm a 5.9 cm.
- Dimensiones: 25.6 x 12.9 x 33 cm.

NO. DIKEN
84 01 38



Dispensador de Vasos

- Mod. 38884G.
- Construcción de acero inoxidable.
- Material de alta resistencia.
- Durabilidad a largo plazo.
- Diseño elegante en acabado brillante.
- Perfecto para estaciones de autoservicio.
- Dispone de tres tubos con juntas de resorte liberación de silicona para adaptarse a todas las bebidas vasos de espuma, de papel, de plástico o de 8 oz a 48 oz.
- Viene con cuatro juntas intercambiables por tubo pequeño, mediano, grande (A) y extra grande (B).
- Dispensación rápida e higiénica de los vasos.
- Fácil de limpiar.
- Dimensiones: 17.7 x 74 x 63.5 cm.

NO. DIKEN
70 40 40



Dispensador y Organizador

- Exterior fabricado poliestireno negro.
- Diseño elegante en color negro.
- Material resistente, durable y atractivo.
- Incluye un anillo de ajuste en color negro.
- Puede dispensar vasos de papel, vasos de plástico y de espuma, uno a la vez.
- Cuenta con protector de contaminación que mantienen los productos sanitarios y protegidos.
- 3 compartimientos: para vasos, tapas y pajillas (A).
- 2 compartimientos: para vasos y tapas (B).
- 2 compartimientos: para vasos y tapas (C).

NO. DIKEN	MODELO	DESCRIPCIÓN	DIMENSIONES
84 01 80	L22CS2951BK	3 compartimientos	56.8 x 19.7 x 64.5 cm
84 01 78	L22C2951BK	2 compartimientos	38.4 x 19.7 x 64.5 cm
84 01 79	L24C2951BK	2 compartimientos	38.4 x 19.7 x 64.5 cm



Dispensador de Un Vaso

- Caja fabricada de elegante poliestireno negro.
- Puede dispensar vasos de papel, vasos de plástico y de espuma, uno a la vez.
- Incluye cuatro juntas intercambiables, pre-cortadas que se adaptan a la mayoría de los vasos.
- Apto para vasos de espuma, de papel, de plástico de 8 oz a 46 oz.
- Dimensiones: 19.7 x 19.7 x 60.3 cm.

NO. DIKEN	MODELO	COMPARTIMIENTOS	COLOR
84 00 94	C2901	1 Compartimiento	Acero inoxidable
84 01 33	C2901BK	1 Compartimiento	Negro

A

B

Anillo de ajuste en acabado metálico

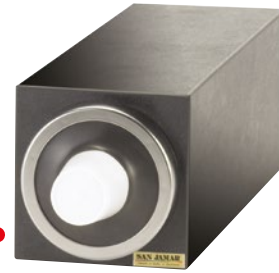

Anillo de ajuste en acabado color negro

smart. safe. sanitary.



Dispensador de Dos Vasos

- Caja fabricada de elegante poliestireno negro.
- Puede dispensar vasos de papel, vasos de plástico y de espuma, uno a la vez.
- Apto para vasos de espuma, de papel, de plástico de 8 oz a 46 oz.
- Incluye cuatro juntas intercambiables, pre-cortadas que se adaptan a la mayoría de los vasos.
- Dimensiones: 38.1 x 19.7 x 60.3 cm.

NO. DIKEN	MODELO	COMPARTIMIENTOS	COLOR
84 01 35	C2902	2 Compartimientos	Acero inoxidable
84 01 34	C2902BK	2 Compartimientos	Negro

A

B

Anillos de ajuste en acabado metálico



Anillos de ajuste en acabado color negro

smart. safe. sanitary.



Dispensador de Tres Vasos

- Caja de poliestireno negro.
- Puede dispensar vasos de papel, vasos de plástico y de espuma.
- Dispensa uno a la vez.
- Apto para vasos de espuma, de papel, de plástico de 8 oz a 46 oz.
- Incluye cuatro juntas intercambiables, pre-cortadas que se adaptan a la mayoría de los vasos.
- Dimensiones: 56.8 x 19.7 x 60.3 cm.

NO. DIKEN	MODELO	COLOR
84 01 36	C2903	Acero inoxidable
84 01 37	C2903BK	Negro

A

B

Anillos de ajuste en acabado metálico



Anillos de ajuste en acabado color negro

smart. safe. sanitary.



Disponible Sobre pedido

Dispensador de Vasos

- Mod. C2410C, C2410C18.
- Construcción de plástico resistente a impactos.
- Dispensación suave.
- Incluye cuatro juntas intercambiables pre-cortadas que se adaptan a vasos de 8-46 oz.
- Dispensa vasos de papel, plástico o de espuma.
- C2410C:
Longitud: 27 7/32" (59cm).
Diámetro: 5 3/4"(14.6 cm).
- C2419C18:
Longitud: 18" (45.7 cm).
Diámetro: 5 3/4"(14.6 cm).



NO. DIKEN	MODELO	BORDE
84 00 48	C2410C	7.3-12.1 cm
84 00 52	C2410C18	7.3-12.1 cm

Dispensador de Vasos

- Mod. C2210C.
- Construcción de plástico resistente a impactos.
- Dispensación suave.
- Incluye cuatro juntas intercambiables pre-cortadas que se adaptan a vasos de 6-24 oz.
- Dispensa vasos de papel, plástico o de espuma.
- Diseño compacto.
Longitud: 27 7/32" (59 cm).
Diámetro: 7 7/8" (12.4 cm).



NO. DIKEN
84 00 49

Dispensador de Vasos

- Mod. C2010C.
- Construcción de plástico resistente a impactos.
- Dispensación suave.
- Incluye cuatro juntas intercambiables pre-cortadas que se adaptan a vasos de 1/2 - 2 1/2 oz.
- Dispensa vasos de papel, plástico o de espuma.
- Diseño compacto.
- Ideal para vasos para condimentos, aderezos y salsas.
- C2010C:
Longitud: 16" (40.6 cm).
Diámetro: 3 1/4" (8.3 cm).



NO. DIKEN
84 00 50

Dispensador de Vasos

- Mod. C3400CF: tipo horizontal, vertical o 45° para vasos de espuma.
- C3400CH: tipo horizontal para vasos de papel.
- C3400CV: tipo vertical para vasos de plástico.
- Acero inoxidable calibre 26.
- Puede montarse en vertical, horizontal o en un ángulo de 45°.
- Anillo de montaje incluido.
- Se adapta a vasos de 12-24 oz.
- Dimensiones:
Longitud: 23 1/2" (59.7 cm).
Diámetro: 4 11/16" (11.9 cm).



NO. DIKEN	MODELO	BORDE
84 00 90	C3400CF	7-9.8 cm
84 00 85	C3400CH	7-9.8 cm
84 00 84	C3400CV	7-9.8 cm

Dispensador de Vaso Conico

- Dispensador ideal para agua.
- Tubo resistente a impactos.
- Material transparente para facilitar ver el contenido.
- Fácil de recargar gracias a su tapón de abertura rápida.
- Auto-ajuste para tamaño de vasos de 4-10 oz.
- Soporte de montaje funciona en refrigeradores o cualquier superficie plana.
- Longitud: 40.6 cm.
- Borde: 6.4 - 8.3 cm.



NO. DIKEN	MODELO	COLOR
84 00 55	C3165WH	Blanco
84 00 47	C3165FBL	Azul helado

Dispensador de Vasos

- Dispensador de acero inoxidable.
- Con juntas de liberación de silicona para adaptarse a vasos estándar de espuma, papel o plástico de 8-48 oz.
- Incluye 4 juntas intercambiables (pequeño, mediano, grande y extra grande).
- Longitud: 60.3 cm.
- Diámetro: 13 cm.
- Ancho: 17.1 cm.



NO. DIKEN	MODELO
70 40 43	38850GEWS
70 40 45.1	38850GEWSCK

Organizador de Metal

- Construcción de metal en color negro.
- Para vasos de papel, plástico o de espuma de 8-44 onzas.
- Cuenta con ventosas en la parte inferior para mantenerse estable en el área de trabajo.
- Bobinas ajustables que permiten ajustar al tamaño del vaso.
- 2 compartimientos para vasos y 1 compartimiento para tapas.

san jamar
smart. safe. sanitary.

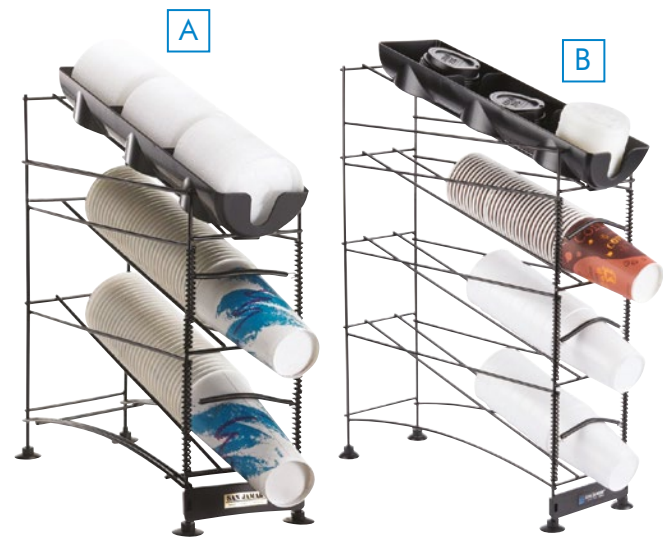

NO. DIKEN	MODELO	DIMENSIONES
84 02 21	C8503WF	49.2 cm x 16.2 cm x 46.4 cm
84 00 74	C8504WF	62 cm x 16.2 cm x 46.4 cm

A
B

Organizador con Paneles Laterales

san jamar
smart. safe. sanitary.

- Construcción de metal en color negro con paneles laterales.
- Para vasos de papel, plástico o de espuma de 8-44 onzas.
- Cuenta con ventosas en la parte inferior para mantenerse estable en el área de trabajo.
- Bobinas que permiten ajustar al tamaño del vaso.
- 2 compartimientos para vasos y 1 compartimiento para tapas.

san jamar
smart. safe. sanitary.

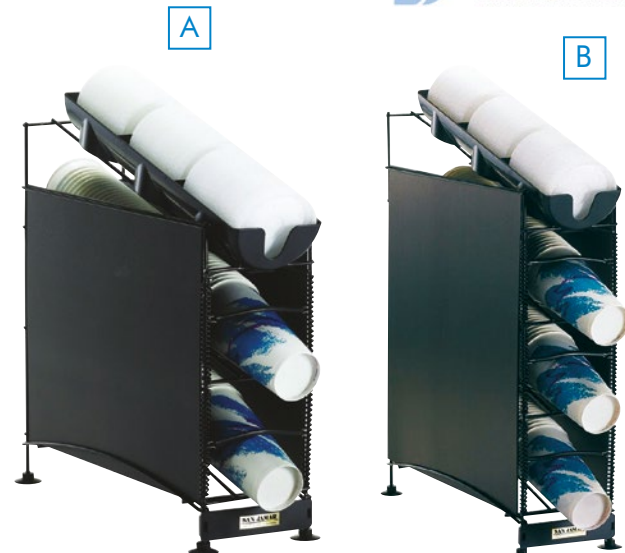

NO. DIKEN	MODELO	DIMENSIONES
84 02 20	C8503WFD	49.2 cm x 16.2 cm x 46.4 cm
84 02 22	C8504WFD	62 cm x 16.2 cm x 46.4 cm

A
B

Organizador Sencillo

- Mod. C8003WFS (A) C8005WFS (B).
- Material de alambre de acero recubierto con epoxico negro.
- Cuenta con 3 compartimientos ideales para vasos y tapas.
- Cuentan con pies antideslizantes.
- Incluye un contenedor color negro para pajillas.

san jamar
smart. safe. sanitary.

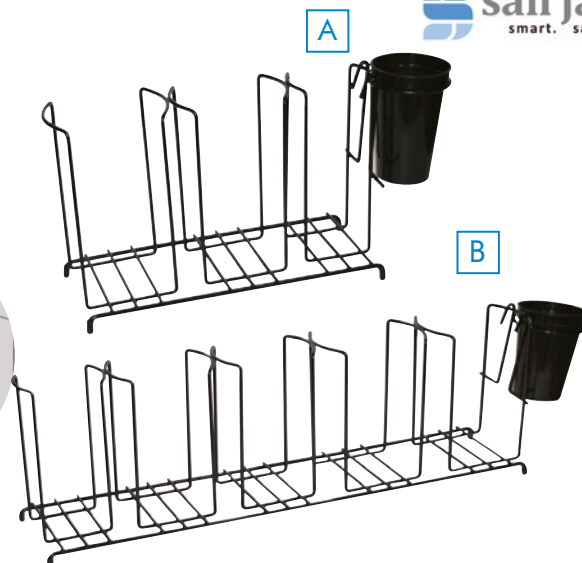

NO. DIKEN	MODELO	DIMENSIONES
84 01 13	C8003WFS	21.6 cm x 43.5 cm x 13.3 cm
84 01 12	C8005WFS	21.6 cm x 69.9 cm x 13.3 cm

A
B

Contenedor para Basura

- Mod. L360C.
- Construcción de acero inoxidable de calibre 22.
- Material de alta resistencia y durabilidad a largo plazo.
- Acabado de alto brillo.
- Diseño elegante.
- Bordes redondeados facilitan la limpieza.
- Su diseño ayuda a mantener limpia el área de trabajo ya que se instala bajo el mostrador.
- Longitud: 15.2 cm.
- Diámetro: 16.8 cm.

NO. DIKEN
84 01 07



Contenedor para Popotes

- Mod. L320C.
- Ideal para el almacenamiento y dispensación de popotes.
- Construcción de acero inoxidable de calibre 22.
- Material de alta resistencia y durabilidad a largo plazo.
- Acabado de alto brillo.
- Diseño elegante.
- Bordes redondeados facilitan la limpieza.
- Su diseño ayuda a mantener limpia el área de trabajo ya que se instala bajo el mostrador.
- Longitud: 15.2 cm
- Diámetro: 13.6 cm.

NO. DIKEN
84 00 60

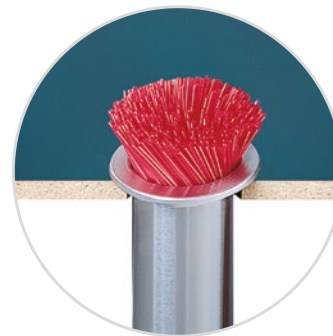

Refacciones para Dispensadores

- Anillo de ajuste color negro (A).
- Junta intercambiable de silicona tamaño mediana (B).
- Junta intercambiable de silicona tamaño grande (C).
- Junta intercambiable de silicona tamaño extra-grande (D).



A



B



C



D

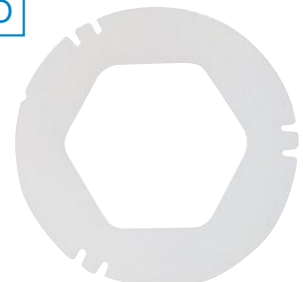

NO. DIKEN	MODELO	DESCRIPCIÓN
84 00 41	X24TR	Anillo de ajuste
84 00 44	XC2422M	Junta de silicona mediana
84 00 43	XC2422L	Junta de silicona grande
84 00 42	XC2422XL	Junta de silicona extra-grande

A
B
C
D

Empaque de 10 piezas

Dispensador de Tapas



- Mod. L2910BK (A), L2920BK (B), L2912BK (C), L2913BK (D), L2923BK (E).
- Construcción de poliestireno color negro.
- Diseño elegante y compacto ideal para espacios reducidos.
- Material resistente y liviano para mover fácilmente al momento de hacer la limpieza.
- Dispensación suave con una sola mano.
- Disponibles en 1, 2 ó 3 compartimientos.
- Incluye anillos de ajuste en color negro.
- Variedad de tamaño del vaso de entre 8-24 oz. (L2200C) y 24-46 oz (L2400C) para ajustarse a sus necesidades.



NO. DIKEN	MODELO	INCLUYE	TUBO DISPENSADOR	VASO	COMPARTIMIENTOS	DIMENSIONES
84 02 04	L2910BK	1 anillo de ajuste	L2200C	8-24 oz.	1 compartimiento	19.7 cm x 19.7 cm x 64.5 cm
84 02 05	L2920BK	1 anillo de ajuste	L2400C	24-46 oz.	1 compartimiento	19.7 cm x 19.7 cm x 60.3 cm
84 02 03	L2912BK	2 dispensadores / 2 anillo de ajuste	L2200C / L2400C	8-24 oz. / 24-46 oz.	2 compartimientos	38.4 cm x 19.7 cm x 64.5 cm
84 02 07	L2913BK	3 dispensadores / 3 anillo de ajuste	L2200C (2) / L2400C	8-24 oz. (2) / 24-46 oz.	3 compartimientos	56.8 cm x 19.7 cm x 64.5 cm
84 02 06	L2923BK	3 dispensadores / 3 anillo de ajuste	L2200C / L2400C (2)	8-24 oz. / 24-46 oz. (2)	3 compartimientos	56.8 cm x 19.7 cm x 64.5 cm

A
B
C
D
E

Tubo Dispensador para Tapas 8 - 24 oz.



- Mod. L2200C.
- Construcción de plástico resistente a impactos y evita la corrosión.
- Para tapa plana.
- Es compatible con tapas que son para vasos de 8-24 oz.
- La parte superior libera las tapas una a la vez para una manipulación segura e higiénica.
- El diseño sencillo pero versátil permite que cualquiera de la instalación vertical (tubo bajo el mostrador) u horizontal para adaptarse mejor a sus necesidades especiales.



NO. DIKEN	MODELO	TAPA	DIÁMETRO	LONGITUD
84 01 40	L2200C	7-9.5 cm	12.4 cm	60.3 cm

Tubo Dispensador para Tapas 24 - 46 oz.



- Mod. L2400C.
- Construcción de plástico resistente a impactos y evita la corrosión.
- Para tapa plana.
- Es compatible con tapas que son para vasos de 24-46 oz.
- La parte superior libera las tapas una a la vez para una manipulación segura e higiénica.
- El diseño sencillo pero versátil permite que cualquiera de la instalación vertical (tubo bajo el mostrador) u horizontal para adaptarse mejor a sus necesidades especiales.



NO. DIKEN	MODELO	TAPA	DIÁMETRO	LONGITUD
84 01 41	L2400C	9.5-11.4 cm	14.6 cm	60.3 cm



Tubo Dispensador de Tapas

- Mod. L3200 (A), L3400 (B), L3500 (C), L3402 (D), L3502 (E).
- Construcción de acero inoxidable calibre 22.
- Acabado de alto brillo.
- El diseño de carga frontal proporciona acceso fácil.
- Disponible en diseño simple y diseño doble.
- Para instalación de montaje sobre pared.
- Diseñado para una carga rápida.
- Mantiene las tapas limpias y organizadas.
- Disponible en 3 tamaños diferentes para tapas de los vasos que van desde 6-46 oz.



NO. DIKEN	MODELO	TAPA	CAPACIDAD	VASO	DIÁMETRO	LONGITUD
84 01 26	L3200	Sencilla	1 manga	6-10 oz.	8.9 cm	59.7 cm
84 00 61	L3400	Sencilla	1 manga	12-24 oz.	10.1 cm	59.7 cm
84 01 25	L3500	Sencilla	1 manga	32-46 oz.	12.7 cm	59.7 cm
84 01 24	L3402	Doble	1 manga	6-24 oz.	10.1 cm	59.7 cm
84 01 23	L3502	Doble	1 manga	24-46 oz.	12.7 cm	59.7 cm

A
B
C
D
E

Kit Dispensador con Soporte



- Mod. C3620.
- Ideal para espacios reducidos y de uso concurrido.
- Dispensación suave y fácil sin dañar las tapas o vasos.
- Incluye un soporte Mod. C3604 de acero cromado.
- Incluye un dispensador de tapas Mod. L3402 tipo doble para tapas de vaso de entre 6 a 24 oz.
- Cuenta con 2 dispensadores para vasos de 6-10 oz. y 12-24 oz de papel, plástico o de espuma.
- Diseño atractivo y liviano para moverlo fácilmente al momento de hacer la limpieza.
- Dimensiones: 91.4 x 30.5 x 30.5 cm.



Soporte para Dispensador



- Mod. C3604.
- Construcción de acero cromado en acabado de alto brillo.
- Compatible con el dispensador de tapas Mod. L3402 tipo doble para tapas de vaso de entre 6 a 24 oz.
- Compatible con 2 dispensadores para vasos de 6-10 oz. y 12-24 oz de papel, plástico o de espuma.
- Diseño atractivo y liviano para moverlo fácilmente al momento de hacer la limpieza.
- Los modelos compatibles se instalan fácilmente.
- Fácil de limpiar.
- Material resistente y de larga duración.
- Base: 25.4 de diámetro.



NO. DIKEN
84 01 55

NO. DIKEN
84 01 27

Organizador de Tapas

- Mod. L1014.
- Construcción de acero inoxidable de calibre 22.
- Puede ser utilizado en el mostrador o montado en la pared gracias a sus 2 orificios.
- Divisores ajustables para acomodar las tapas.
- Incluye un contenedor de plástico para popotes que puede ser colocado en los bordes del organizador.
- 3 compartimentos para tapas.
- Dimensiones: 16.5 x 43.5 x 13 cm.



NO. DIKEN
84 01 62

Organizador de Tapas

- Mod. L1022.
- Construcción de acero inoxidable de calibre 22.
- Puede ser utilizado en el mostrador o montado en la pared gracias a sus 2 orificios.
- Divisores ajustables para acomodar las tapas.
- Incluye un contenedor de plástico para popotes que puede ser colocado en los bordes del organizador.
- 5 compartimentos para tapas.
- Dimensiones: 16.5 x 64.1 x 13 cm.



NO. DIKEN
84 01 63

Organizador de Tapas

- Mod. L2100.
- Organizador para tapas, popotes y paquetes de condimentos.
- Construcción de acero inoxidable calibre 22 con bandeja de plástico color negro.
- Para usarse en mostrador.
- Sus bordes internos facilitan la limpieza.
- Material resistente.
- Durabilidad a largo plazo.
- Dimensiones: 27.9 x 31.8 x 41.9 cm.



NO. DIKEN
84 00 75

Organizador de Tapas

- Mod. L2150.
- Organizador para tapas y popotes.
- Construcción de acero inoxidable calibre 22 con bandeja de plástico color negro.
- Para usarse en mostrador.
- Sus bordes internos facilitan la limpieza.
- Material resistente.
- Durabilidad a largo plazo.
- Dimensiones: 27.3 x 21.6 x 41.9 cm.



NO. DIKEN
84 01 64

Organizador de Tapas y Popotes

- Mod. 388804L.
- Construcción de acero inoxidable 18-8 ideal para tapas tipo estándar y popotes.
- Cuenta con 2 orificios para ser montado en pared.
- El panel del compartimiento de las pajillas es extraíble para usarse como almacén extra para tapas.
- 3 compartimentos para tapas.
- Dimensiones: 40.6 x 16.7 x 11.4 cm.



NO. DIKEN
70 31 79

Organizador de Tapas y Popotes

- Mod. L2204.
- Construcción de poliestireno negro.
- Diseño sencillo y elegante.
- Mantiene tapas y popotes organizados y fácilmente accesibles.
- Diseño ligero que permite moverlo al momento de hacer la limpieza.
- 4 compartimentos para tapas.
- 1 compartimiento para pajillas.
- Dimensiones: 76.2 x 14 x 33 cm.



NO. DIKEN
70 31 81

Dispensador de Popotes

- Dispensador de popotes.
- Fácil acceso.
- Permite dispensar por ambos lados.
- La parte superior translúcida del dispensador permite ver el contenido y se puede desmontar fácilmente para recargarse.
- Tapa desmontable y bandeja para facilitar la limpieza
- Dispensación de popotes seguro, inteligente y sanitario.



NO. DIKEN	MODELO	DESCRIPCIÓN	POPOTES	DIMENSIONES	
84 01 15	ST500	Dispensador doble	500 popotes	20.3 cm x 25.4 cm x 20 cm	A
84 01 16	ST250	Dispensador sencillo	250 popotes	20.3 cm x 25.4 cm x 10.8 cm	B
84 02 11	ST250WM	Soporte de Montaje	ST250	17.1 cm x 27.3 cm x 12.7 cm	C

Dispensador de Popotes Traslúcido

- Mod. SSD10007.
- Dispensador elegante de popotes.
- Construcción de acrílico.
- Su material transparente permite ver con facilidad el contenido al momento de recargar más popotes.
- Cuenta con tapas deslizantes para facilitar la carga.
- Capacidad para popotes tamaño estándar o grandes.
- Gracias al sistema del tubo central dispensa un popote a la vez con solo girar los extremos tipo perillas.
- Dimensiones: 11 1/32" x 11 13/16" x 5 9/16" (28 x 30 x 14.1 cm)



NO. DIKEN
70 31 01

Dispensador de Bebidas Doble de Lujo

- Mod. 1085303.
- Diseño elegante.
- Asas ergonómicas en la parte superior para un agarre seguro.
- Cuenta con bandeja de goteo extraíble.
- Incluye etiquetas de bebidas e indicadores de quart y litros.
- El material resistente de policarbonato cristalino permite ver con mayor claridad las bebidas de los contenedores.
- Temperatura: -40 °C a 100 °C (-40 °F a 212 °F).
- Dimensiones: 40 x 54.6 x 41.6 cm.
- Capacidad total: 22.7 L.

NO. DIKEN
80 12 89



CARLISLE
FOODSERVICE PRODUCTS



Dispensador de Bebidas Doble de 6 Galones cada Uno

- Mod. 1085703.
- Con asas ergonómicas en la parte superior para un agarre seguro.
- Cuenta con bandeja de goteo extraíble y etiquetas de bebidas.
- Indicadores de quart y litros de capacidad en ambos lados.
- Su construcción de polipropileno translúcido económico permite ver el contenido.
- Temperatura: -1 °C a 87 °C (30.2 °F a 189 °F).
- Dimensiones: 40 x 54.6 x 41.6 cm.
- Capacidad total: 22.7 L.

NO. DIKEN
80 12 90



CARLISLE
FOODSERVICE PRODUCTS



Dispensador de Bebidas Sencillo

- Mod. 1085603.
- Asas ergonómicas para un agarre seguro.
- Cuenta con bandeja de goteo extraíble.
- Incluye etiquetas de bebidas e indicadores de quart y litros.
- Su construcción de polipropileno translúcido económico permite ver el contenido.
- Temperatura: -1 °C a 87 °C (30.2 °F a 189 °F).
- Dimensiones: 20.3 x 54.6 x 41.6 cm.
- Capacidad total: 11.3 L.

NO. DIKEN
80 12 87



CARLISLE
FOODSERVICE PRODUCTS



Grifo Económico para Dispensador de Bebidas

CARLISLE
FOODSERVICE PRODUCTS

- Mod. 221203.
- Material de polipropileno color negro.
- Sistema de acción de resorte de tipo manual.
- Compatible para usarse con los modelos de dispensadores para bebidas.



NO. DIKEN
80 39 56

Grifo de Lujo para Dispensador de Bebidas

CARLISLE
FOODSERVICE PRODUCTS

- Mod. 221303.
- Material de polipropileno.
- Sistema de acción de resorte de tipo manual.
- Compatible para usarse con los modelos de dispensadores para bebidas.
- Elegante diseño en color negro.
- Innovador sistema anti-goteo.



NO. DIKEN
80 39 55

Kit Thermo

- Mod. SY-AA25N (A), LEGAYAE12BA (B).
- Contenedor térmico.
- Dispensa bebidas mediante la utilización de la fuerza de gravedad minimizando la oxidación.
- Base de servicio desmontable.
- Revestimiento de acero inoxidable.
- Cuerpo de plástico resistente a golpes y a la corrosión.
- Bandeja de goteo extraíble.
- Diseño elegante en color negro.

NO. DIKEN	MODELO	DESCRIPCIÓN	DIMENSIONES	CAPACIDAD
70 40 46	SY-AA25N	Kit Thermo	19 cm x 30 cm	2.5 L.
70 40 46.25	LEGAYAE12BA	Base	N/A	N/A



ZOJIRUSHI

Organizador

- Mod. 38800GLC.
- Cuerpo de acero inoxidable.
- Mantiene organizadas las tapas y paquetes de condimentos.
- Facilita el acceso y dispensación de los productos.
- Cuenta con gomas en la parte inferior para evitar el deslizamiento en el área de trabajo.
- Ideal para usarse encima de los dispensadores de vasos Carlisle Mod. 38883G y 38884G.
- Cuenta con 5 compartimientos desmontables color blanco semi-traslúcido con esquinas y bordes redondeados para facilitar la limpieza y el almacenamiento.
- Material resistente a largo plazo.
- Diseño sencillo y elegante.
- Superficie fácil de limpiar, se recomienda lavar a mano.
- Dimensiones: 63.5 x 16.8 x 17.7 cm.

NO. DIKEN
70 40 41

Puede usarse con los dispensadores de vasos Mod. 38883G y 38884G.

CARLISLE
FOODSERVICE PRODUCTS



Malteadora HB

- Mod. HMD400.
- Malteadora de triple cabeza.
- Motor 1/3 caballos de fuerza /120 V.
- Capáz de mezclar hasta dos veces más rápido.
- Excelente potencia y durabilidad.
- Logra que el área de trabajo sea más eficiente.
- Incluye 3 vasos universales de acero inoxidable.
- Interruptor de pulso de acción manual con 3 velocidades.
- Cuenta con soportes antideslizantes para evitar accidentes.
- Dimensiones: 32 x 52 x 23 cm.



**Hamilton
Beach.**



NO. DIKEN
81 05 44

Malteadora HB

- Mod. HMD200.
- Malteadora de una cabeza.
- Motor 1/3 caballos de fuerza /120 V.
- Capáz de mezclar hasta dos veces más rápido.
- Excelente potencia y durabilidad.
- Logra que el área de trabajo sea más eficiente.
- Incluye 1 vaso universal de acero inoxidable.
- Interruptor de 3 velocidades.
- Pulso de acción manual.
- Cuenta con soportes antideslizantes para evitar accidentes.
- Dimensiones: 17 x 52 x 17 cm.



**Hamilton
Beach.**



NO. DIKEN
81 05 45

Vaso de Acero Inoxidable

- Mod. 110E.
- Vaso universal.
- Fabricado de acero inoxidable.
- Acabado de alto brillo.
- Tamaño compacto y elegante.
- Superficie resistente a la corrosión, rayaduras y abolladuras de utensilios metálicos.
- Ideal para usarse con los modelos de malteadoras de Hamilton Beach.
- Dimensiones: 18.42 x 27.31 x 30.63 cm.
- Capacidad: 0.95 L.

NO. DIKEN
81 05 56



**Hamilton
Beach.**



Fuente de Sodas

- Mod. 2523013000.
- Motor de 100 W.
- Sistema de encendido automático.
- 2 velocidades.
- Flecha de acero inoxidable.
- Soporte de Vaso e interruptor automático.
- Vaso de aluminio con capacidad de 1 L.

NO. DIKEN
81 03 38



Oster

Calentador de Comida

- Mod. 6055A.
- Construcción duradera de acero inoxidable.
- Calentador de mostrador de tamaño completo.
- Diseño elegante y resistente.
- El diseño único del elemento calefactor proporciona una distribución uniforme del calor para evitar "puntos calientes".
- Temperatura de la superficie exterior fresca (nunca por encima de 57°C (134 °F))
- Un control termostático fiable y ajustable le proporciona un control preciso de la temperatura de 49°C a 100°C (120 °F a 212 °F).
- Mantiene la comida caliente con un rendimiento potente para mantenerlo delicioso, seguro y listo para servir.
- Superficie fácil de limpiar.

NEMCO
FOOD EQUIPMENT



NO. DIKEN	MODELO	DIMENSIONES	VOLTAJE	EMPAQUE
81 00 00	6055A	37 cm x 61 cm x 23 cm	120 V.	1 pieza



Hervidor Colonial / Olla Bruja



- Mod. 72165.
- Mantiene las sopas y salsas calientes.
- Controles termostáticos para ajustes de temperatura precisos.
- Exterior de aluminio recubierto de epoxico negro.
- Cuenta con un contenedor de 10.4 L.
- Cubierta con bisagras y agarradera tipo perilla.
- Protege de bacterias y otros contaminantes.
- Patas de fundición inquebrantable que ayuda a mantener en hervidor estable.
- Proporciona una distribución uniforme del calor para evitar "puntos calientes".
- Material resistente y durable a largo plazo.
- Fácil de limpiar.
- Temperatura 73 °C (165 °F).
- La tapa embisagrada no tiene certificación NSF.



NO. DIKEN	MODELO	DIMENSIONES	VOLTAJE	EMPAQUE
85 04 00	72165	40 cm x 29.2 cm	120 V.	1 pieza

Chafer Eléctrico para Sopas "Bruja"

Bonne
by Concassé.

- Mod. MCEQSOP.
- Chafer eléctrico para sopas.



NO. DIKEN
81 03 37

Calentador de Panes

- Construcción duradera de acero inoxidable.
- Capacidad de 32, 48 ó 64 panes.
- Calor húmedo para preservar la calidad de los alimentos.
- Cuenta con un estante de acero inoxidable para separar los bollos del depósito de agua.
- Cajón con manija deslizante para facilitar el acceso.
- Termostato ajustable con una temperatura máxima de 93°C (200°F).
- Rendimiento de larga duración y limpieza simple.
- Viene equipado con un control termostático y elemento de calentamiento de vaina metálica.

NO. DIKEN	MODELO	DIMENSIONES	CAPACIDAD	VOLTAJE
81 00 01	8027-BW	58 cm x 44 cm x 27 cm	32 panes	120 V.
81 00 02	8036-BW	76 cm x 44 cm x 27 cm	48 panes	120 V.
81 00 03	8045W-BW	89 cm x 44 cm x 27 cm	64 panes	120 V.

A
B
C



Cubierta de Policarbonato

- Cubierta de policarbonato.
- Para usarse con parrillas rolandoras de rodillos para salchichas.
- Construcción duradera y transparente.
- Este protector ayuda a proteger la comida de los desechos y otras formas de contaminación externa sin sacrificar la visibilidad del producto.
- Ofrece una sola abertura al frente lo que la hace perfecta para las aplicaciones de autoservicio.
- La tapa plana sencilla de abertura manual proporciona un almacén temporal conveniente al cargar los panes.
- Diseño atractivo a la vista y elegante.
- Material de alta resistencia y durabilidad a largo plazo.
- Fácil de limpiar.

NO. DIKEN	MODELO	DIMENSIONES	CAPACIDAD	VOLTAJE
81 00 04	8027GD	58 cm x 44 cm x 23 cm	32 panes	120 V.
81 00 05	8036GD	76 cm x 44 cm x 23 cm	48 panes	120 V.
81 00 06	8045WGD	91 cm x 44 cm x 23 cm	64 panes	120 V.

A
B
C



Para usarse con los calentadores de salchichas



Rolador de Salchichas

- Mod. 8027-SLT (A), 8027SX-SLT (B), 8036-SLT (C), 8036SX-SLT (D), 8045W-SLT (E), 8045SXW-SLT (F).
- Rolador inclinado de calentamiento ideal para salchichas.
- Capacidad de 27, 36, ó 45 salchichas a la vez.
- Construcción robusta de acero inoxidable y aluminio.
- Rodillos inclinados con un revestimiento antiadherente que proporcionan una sutil cantidad de fricción para optimizar la rotación de la cocción.
- Cada rodillo gira 360 grados para prevenir la acumulación de residuos y contiene un elemento de calefacción individual para promover la cocción consistente.
- Cuenta con una bandeja de goteo extraíble.
- Temperatura max. 300 °C (572 °F).

NO. DIKEN	MODELO	DIMENSIONES	CAPACIDAD	RODILLOS	VOLTAJE
81 00 13	8027-SLT	57 cm x 41 cm x 26 cm	27 salchichas	Cromo	120 V.
81 00 12	8027SX-SLT	57 cm x 41 cm x 26 cm	27 salchichas	Antiadherente	120 V.
81 00 14	8036-SLT	75 cm x 41 cm x 26 cm	36 salchichas	Cromo	120 V.
81 00 15	8036SX-SLT	75 cm x 41 cm x 26 cm	36 salchichas	Antiadherente	120 V.
81 00 16	8045W-SLT	90 cm x 41 cm x 26 cm	45 salchichas	Cromo	120 V.
81 00 17	8045SXW-SLT	90 cm x 41 cm x 26 cm	45 salchichas	Antiadherente	120 V.

A
B
C
D
E
F



Exhibidor de Pizza

- Mod. 6421.
- Brinda un aspecto limpio y elegante.
- Fabricado con vidrio templado de alta calidad.
- Sin postes en las esquinas en la parte delantera para una visibilidad óptima.
- Gráficos retroiluminados en los 4 lados, con luz de fondo en 3 de los lados lo que lo hace más atractivo.
- Construcción de acero inoxidable de alta durabilidad con un acabado negro con recubrimiento de polvo.
- Soportes de acero inoxidable permiten mantenerlo estable.
- Indicador de temperatura digital y puerta trasera.
- Cuenta con tres bastidores de 18" (46 cm) diseñados para girar de forma continua en el momento en que a puerta esté cerrada, así mismo se detiene con la puerta abierta y puede girar los bastidores de forma manual para retirar el producto.

NO. DIKEN
81 00 22



NEMCO
FOOD EQUIPMENT



Exhibidor de Pizza

- Mod. 6451.
- Ideal para mostrar varias pizzas a la vez.
- Mantiene la temperatura controlada para un mejor sabor y apariencia.
- Construcción de acero inoxidable de acabado en alto brillo de alta resistencia y durabilidad.
- Con vidrio templado en las 4 vistas para brindar una fácil visualización del producto.
- Brinda un aspecto limpio y elegante.
- Interior iluminado.
- Ideal para pizza, también puede usarse con productos de panadería o pastelillos.
- Cuenta con tres bastidores de 18" (46 cm) diseñados para girar de forma continua.

NO. DIKEN
81 00 23



NEMCO
FOOD EQUIPMENT



Exhibidor Compacto

- Mod. 6655.
- Construcción de acero inoxidable con recubrimiento negro.
- Ideal para sándwiches, panecillos y galletas.
- Cuenta con un estantes de acero inoxidable inclinadas que crean un perfil de profundidad y mantienen la comida fija.
- Mantiene todos los aperitivos a la temperatura perfecta y listos para servir.
- Iluminación colocada estratégicamente.
- Cada estante tiene una rejilla que impide que el alimento toque directamente las estanterías con calefacción para optimizar la calidad de los alimentos.
- Cuenta con puerta trasera, encabezado extraíble, e identificación de los alimentos tipo adheribles.

NO. DIKEN
81 00 21



NEMCO
FOOD EQUIPMENT



Exhibidor Compacto

- Mod. 6457.
- Exhibidor de comida caliente.
- Tamaño compacto.
- Estructura de acero inoxidable con laterales de vidrio templado.
- Cuenta con 2 estantes móviles ajustables que pueden tomar en 17 posiciones diferentes y ayudan a maximizar la visibilidad del producto.
- Es la manera perfecta de exhibir y servir bocadillos calientes, burritos, galletas y otros alimentos.
- Es ideal para tiendas, bares, restaurantes, bares, o cualquier lugar donde desea mantener los alimentos calientes para el consumidor.
- Control de temperatura ajustable hasta 88°C (190°F).
- Sistema de aire forzado que circula adecuadamente en todo el exhibidor.
- Mantiene la comida a la temperatura correcta.

NEMCO
FOOD EQUIPMENT



NO. DIKEN	MODELO	DIMENSIONES	VOLTAJE	EMPAQUE
81 00 20	6457	35.56 cm x 35.53 cm x 58.88 cm	120 V.	1 pieza

Microondas Digital

- Mod. 40819.
- Construcción de acero inoxidable exterior e interior .
- Pantalla digital con temporizador.
- El panel de control versátil en esta unidad hace que sea fácil de usar el microondas exactamente cómo desea.
- El teclado numerado le permite establecer el temporizador y listo para comenzar el calentamiento.
- Cuenta con 20 ajustes programables y 3 niveles de potencia para darle la precisión necesaria.
- Interior espacioso con placa inferior de cerámica fácil de limpiar.
- Puerta semi-traslúcida e interior iluminado que permite ver el contenido mientras esta en proceso de calentamiento.
- Cuenta con soportes en la parte inferior tipo goma para evitar que se deslice en el área de trabajo.

VOLLRATH[®]



NO. DIKEN	MODELO	DIMENSIONES	VOLTAJE	EMPAQUE
85 04 01	40819	52 cm x 21 cm x 31 cm	120 V.	1 pieza

Microondas Manual de Perilla

- Mod. 40830.
- Construcción de acero inoxidable exterior e interior .
- Pantalla digital con sistema manual.
- Sistema de operación tipo giratorio.
- El panel de control versátil en esta unidad hace que sea fácil de usar el microondas exactamente cómo desea.
- Cuenta con 6 niveles de potencia para darle la precisión necesaria.
- Interior espacioso con placa inferior de cerámica fácil de limpiar.
- Puerta semi-traslúcida e interior iluminado que permite ver el contenido mientras esta en proceso de calentamiento.

VOLLRATH[®]



NO. DIKEN	MODELO	DIMENSIONES	VOLTAJE	EMPAQUE
85 04 02	40830	52 cm x 21 cm x 31 cm	120 V.	1 pieza



SOLUCIÓN PARA HIGIENE

Producto	Página
Trapeadores / Soluciones de Higiene.....	748
Cepillos / Soluciones de Higiene.....	749
Cepillos / Jaladores.....	750
Dispensadores / Contenedor.....	751
Cubetas / Contenedores.....	752
Limpieza de Equipos.....	753
Atrapa Insectos.....	754

Trapeador Great White

- Mod. 6615213.
- Diseñado específicamente para la aplicación de ceras de manera profesional y efectiva.
- No retiene líquidos.
- Ideal para acabados profesionales de pisos de madera.
- Color: blanco.
- Dimensión: 48.2 cm.



Brushtech®
CREATED BY CEPILLOS EL CASTOR

NO. DIKEN
10 11 07

Trapeador de Mezcla con Puntas Cortadas

- Mod. F518.
- Mezcla de 4 hebras de algodón/rayón/sintético con puntas cortadas para buen desempeño y durabilidad.
- Excelente absorción.



Rubbermaid®
Commercial Products

NO. DIKEN	PESO	BANDA	COLOR
10 18 73	710 g	1" / Anaranjado	Azul

Ver mangos para trapeador página 310.

CEPILLOS CIRCULARES-BASES



Brushtech®
CREATED BY CEPILLOS EL CASTOR

Base Ahulada Combinada

- Mod. 2719 (19")
- Las bases ahuladas se utilizan para sujetar discos abrasivos, su diseño y fibras de polipropileno de 3/4" (1.91 cm) de longitud brindan soporte completo al disco y la tracción necesaria para su buen desempeño.
- Alza incluida.

NO. DIKEN
10 07 78



Brushtech®
CREATED BY CEPILLOS EL CASTOR

Base Portadiscos Abrasivos Ultra Fix

- Mod 2513 (13") y 2519 (19").
- Alta densidad de fibra de polipropileno de 3/4" (1.91 cm) de longitud que sustituye a los gajos de la base ahulada, resultando en una excelente sujeción del disco abrasivo mejor tracción y una mayor eficiencia en el pulido de sus pisos.
- Alza incluida.

NO. DIKEN	MODELO	DIÁMETRO
10 07 78.4	2513	13"
10 07 78.5	2519	19"



Cepillo Circular de Fibra de Polipropileno

- Mod. 2118 (18"), 2118-A (18") y 2119-A (19").
- Alta densidad de fibra de polipropileno de 2" (5.08 cm) para un mejor desempeño y mayor durabilidad.
- Utilizado para lavar pisos en húmedo, remover ceras y desengrasar pisos.

NO. DIKEN	MODELO	DIÁMETRO
10 07 78.1	2118	18"
10 07 78.2	2118-A con alza	18"
10 07 78.3	2119-A con alza	19"



Brushtech®
CREATED BY CEPILLOS EL CASTOR

Cepillo Circular de Fibra de Lechuguilla

- Mod- 2318, 2318-A, 2319-A
- Fibra natural de lechuguilla de 2" (5.08 cm) de longitud de alta densidad, muy resistente al contacto con ácidos.
- Se utiliza para pulido de pisos duros (con pasta) o para el abrillantado de pisos en general.

NO. DIKEN	MODELO	DIÁMETRO
10 07 78.6	2318	18"
10 07 78.7	2318-A con alza	19"
10 07 78.8	2319-A con alza	19"



Brushtech®
CREATED BY CEPILLOS EL CASTOR

Cepillo Circular de Fibra de Nylon

- Mod- 2619-A (19").
- Alta densidad de fibra de nylon de 2" (5.08 cm) de longitud.
- Se usa principalmente para lavado de alfombras ya que no maltrata las fibras textiles, además, es muy duradera con una vida útil 4 veces mayor al polipropileno.

NO. DIKEN
10 07 78.9



Cepillo Circular de Fibra de Alambre de Acero al Carbón

- Mod- 2019-A (19").
- Alta densidad de fibra de alambre de acero al carbón de 2 1/4" (5.72 cm) de longitud, utilizado para labores agresivas en pisos, por ejemplo remoción de acabados y pinturas o apertura de poros en el piso cuando se va a aplicar algún acabado.

NO. DIKEN
10 07 78.91

Cepillo de Madera



- Mod. 4546300.
- Mordazas y cerdas están diseñados para funcionar en la posición más cómoda.
- Proporciona la limpieza más eficiente.
- Cepillo de mango de madera con cerdas de palmyra.
- Ideal para estaciones de servicio, talleres, aplicaciones industriales y trabajos de albañilería.



NO. DIKEN
80 28 39

Cepillo Raspador



- Mod. 4152000.
- Cepillo multifuncional de dos caras trabaja como cepillo por un lado y por el otro lado funciona como raspador.
- Cuenta con cerdas onduladas de alambre de latón y raspadores de metal de acero inoxidable.
- Hacén que la eliminación de los depósitos de carbono pesado, óxido y comida quemada se elimine de manera fácil y rápida.
- Ideal para la limpieza de hornos de alta temperatura.
- Material de larga duración.



NO. DIKEN
80 28 64

Enjuagador de Vasos

**Hamilton
Beach.**

- Mod. BCR100.
- Boquilla de acero inoxidable.
- La manguera se conecta al grifo.
- Enjuaga vasos de licuadora de hasta 64 Oz. (2 L).
- Limpia de forma rápida y fácil y se activa a presión (empujón hacia abajo).
- La base de policarbonato mantiene el contenedor de las licuadoras en su lugar durante la limpieza.
- Incluye: base, boquilla y manguera.

NO. DIKEN
81 05 22



Sistema para Limpieza de Techos

- Mod. 40301.
- Ideal para limpieza y para el exceso de agua condensada en techos y paredes.
- Diseñados para usarse con mangos Vikan modelo 2975 (rango 62" – 109 1/2") y 2977 (rango 74 1/8" – 236 1/4") para mayor altura.
- Esponja reemplazable de 12" de largo.
- Sistema de enjuagado a presión que evita tocar la esponja.
- Esponja color amarillo.



Los mangos se venden por separado, ver página 299.

NO. DIKEN	PRODUCTO
10 10 42	Recolector de 51"
10 10 43	Repuesto

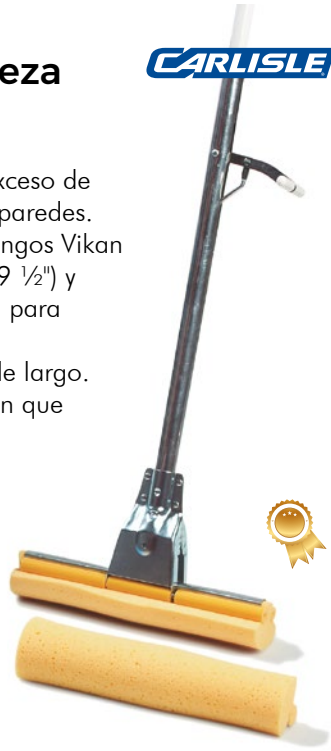

Jalador para Piso de una Pieza Ultrahigiénico

- Mod. 36567 20" (50 cm) y 36568 24" (60 cm).
- Construcción de plástico, no se oxida.
- De una sola pieza, reduce al mínimo las posibles áreas de contaminación, la suciedad y las bacterias.
- Rosca estándar.
- Disponible en 8 colores para su uso en HACCP.



20" (50 cm)

NO. DIKEN	COLOR
10 12 08.0	Blanco
10 12 08.1	Amarillo
10 12 08.2	Verde
10 12 08.3	Azul
10 12 08.4	Rojo
10 12 08.45	Anaranjado
10 12 08.47	Morado

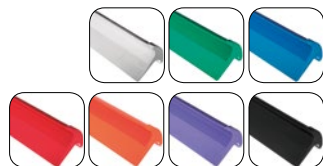

24" (60 cm)

NO. DIKEN	COLOR
10 12 08.5	Blanco
10 12 08.6	Amarillo
10 12 08.7	Verde
10 12 08.8	Azul
10 12 08.9	Rojo
10 12 08.95	Anaranjado
10 12 08.97	Morado
10 12 08.98	Negro



Los mangos se venden por separado, ver página 295.

Ladrillo Sparta



- Mod. 4071000.
- Hecho de espuma de vidrio para limpiar parrillas.
- Envoltura del ladrillo se disuelve para eliminar desastre.
- Aplicar aceite de cocina para proteger la parrilla de rayaduras y eliminar los residuos del exceso de cocción de los alimentos.
- No raya las superficies y no absorbe la grasa o el olor.
- Fácil de limpiar.
- Dimensiones: 10 x 9 x 20.3 cm.



NO. DIKEN
80 28 76-5-00

Jalador Doble Esponja



- Mod. 41567 18" (45.7 cm) y 41568 24" (60 cm).
- Construcción de plástico, no se oxida.
- Doble esponja que facilita el escurrimiento.
- Rosca estándar.
- Disponible en 7 colores para su uso en HACCP.



18" (45.7 cm)

NO. DIKEN	COLOR
10 12 05.1	Blanco
10 12 05.2	Amarillo
10 12 05.3	Verde
10 12 05.4	Azul
10 12 05.5	Rojo
10 12 05.6	Anaranjado
10 12 05.7	Morado
10 12 05.8	Café

24" (60 cm)

NO. DIKEN	COLOR
10 12 07.1	Blanco
10 12 07.2	Amarillo
10 12 07.3	Verde
10 12 07.4	Azul
10 12 07.5	Rojo
10 12 07.6	Anaranjado
10 12 07.7	Morado
10 12 07.8	Café



Los mangos se venden por separado, ver página 295.

Disponible Sobre pedido

Dispensador de Toalla



- Mod. T850TBK.
- Construcción de plástico.
- Diseño simple y fácil de usar.
- Fácil de cargar, la cubierta cae al frente.
- Capacidad para rollos tamaño de 21 cm (8 1/4") de ancho por 22 cm (8 1/2") de diámetro.
- Fácil de operar presionando la palanca hacia abajo y solo basta con arrancar la hoja dispensada.
- Fomenta la limpieza y el secado de manos.
- Papel para dispensador 70 11 27 ver en Pág. 354.



NO. DIKEN
70 13 51

Cubeta para Sanitizante y Detergente



- Cumple con lineamientos HACCP para codificación de áreas.
- Con graduación interna para una adecuada dilución.
- Impresión trilingüe, inglés y español en el panel frontal y francés en el panel posterior.
- Letra en relieve que asegura que las cubetas estarán siempre identificables como contenedores no alimentarios.
- Diseño ergonómico y duradero de la manija.
- Disponible en variedad de tamaños, desde 3 qt. a 10 qt.
- En 5 colores para su uso en codificación de áreas.



NO. DIKEN	MODELO	COLOR	CAPACIDAD
70 31 45	KP97RD	Rojo	3 qt (2.8 L)
70 31 45.1	KP97YL	Amarillo	3 qt. (2.8 L)
70 31 45.2	KP97BL	Azul	3 qt. (2.8 L)
70 31 46	KP97GN	Verde	3 qt (2.8 L)
70 35 92	KP196RD	Rojo	6 qt (5.6 L)
70 35 93	KP9196GN	Verde	6 qt (5.6 L)
70 35 94	KP196KCRD	Rojo	6 qt (5.6 L)

NO. DIKEN	MODELO	COLOR	CAPACIDAD
70 35 95	KP196KCYL	Amarillo	6 qt (5.6 L)
70 35 96	KP196KCBL	Azul	6 qt (5.6 L)
70 35 97	KP196PR	Purpura	6 qt (5.6 L)
70 35 98	KP256RD	Rojo	8 qt (7.5 L)
70 35 99	KP256GN	Verde	8 qt (7.5 L)
70 36 00	KP320RD	Rojo	10 qt (9.4 L)
70 36 01	KP320GN	Verde	10 qt (9.4 L)

Set de Cubetas para Desinfección

- Mod. 9T83.
- Reduce el riesgo de contaminación cruzada.
- Contiene cuatro colores rojo, amarillo, azul y verde.
- Mango metálico que facilita el transporte.
- Dimensiones: 21.59 x 19.05 x 23.4 cm.
- Capacidad de cada cubeta: 1.2 Gal.



NO. DIKEN	MODELO
10 22 64	9T83

Contenedor Trimline™

- Mod. 342023 (contenedor) y 342024-03 (tapa).
- Construcción de plástico grueso resistente y de fácil limpieza.
- Se ajusta perfectamente al lado de las mesas de trabajo o en espacios reducidos.
- Asas en los laterales que facilitan levantarlos.

Dimensiones:
51.28 x 29.36 x 11.43 cm.
➔ Empaque con 4 pz.



Capacidad: 87.1 L (23 gal).
Dimensiones:
50.8 x 27.9 x 76.2 cm.

➔ Empaque con 4 pz.

NO. DIKEN	PRODUCTO	COLOR
10 18 07	Contenedor TrimLine™	Beige
10 18 07.1	Contenedor TrimLine™	Negro
10 18 07.2	Contenedor TrimLine™	Azul
10 18 07.3	Contenedor TrimLine™	Gris
10 18 07.5	Tapa TrimeLine™	Negro

Contenedor con Ruedas 50 Gal

- Mod. 345050.
- Construcción de alta resistencia, reforzado para máxima durabilidad.
- Ruedas de tracción de gran tamaño, ayuda a transportar fácilmente cargas pesadas.
- Tapas de presión.
- Disponible en color: Gris y Azul.

Capacidad:
189.2 L (50 gal).
Dimensiones:
20.5" x 21" x 38.2"



NO. DIKEN	PRODUCTO
10 18 20	Contenedor 50 Gal. con Ruedas, Gris
10 18 21	Contenedor 50 Gal. con Ruedas, Azul

Tapa Contenedor de Cubiertos

- Mod. KA5500.
- Material de plástico resistente.
- Diseñado con una fuerte barra magnética que mantiene los cubiertos para evitar que caigan en la basura.
- Con una abertura grande que permite que la basura pase a través fácilmente.
- Ideal para cubiertos de acero inoxidable de calibre 18/0.
- Compatible con contenedor de 55 galones (189 L) (A).
- Compatible con contenedor de 44 galones (167 L.) (B).
- Compatible con contenedor de 20 galones (76 L) (C).
- Compatible con contenedor de 32 a 44 galones (121 L. a 167 L) (D).



NO. DIKEN	MODELO	DIMENSIONES	COLOR
84 01 52	KA5500	68.6 cm x 23 cm	Borgoña
84 00 88	KA4400	63.5 cm x 21 cm	Borgoña
84 00 57	KA2000	50 cm x 24.1 cm	Borgoña
84 00 89	KA3244	63.5 cm x 24 cm	Borgoña
84 00 70	KA3200	56.5 cm x 26.7 cm	Borgoña

Bloque Magnético para Cubiertos

- Mod. KA600.
- Diseño interior magnético que mantiene los cubiertos para evitar que caigan en la basura accidentalmente.
- La abertura grande permite que la basura pase a través.
- Ideal para cuchillos de metal y cubiertos de acero inoxidable de calibre 18/0, no atrae cubiertos de calibre 18/8 ó 18/10
- Dimensiones: 18 x 10.2 cm.

NO. DIKEN
84 00 95



Tapa Contenedor de Cubiertos

- Mod. KA1951RD.
- Construcción de plástico.
- Diseñado con fuertes paredes magnéticas que mantienen los cubiertos para evitar que caigan en la basura.
- Dimensiones: 16.5 x 51.4 x 29 cm.



NO. DIKEN
84 01 54

Tapa Contenedor de Cubiertos

- Mod. KA1950RD.
- Material de plástico resistente.
- Diseñado con una fuerte barra magnética que mantiene los cubiertos para evitar que caigan en la basura.
- Dimensiones: 23 x 51.8 x 29 cm.

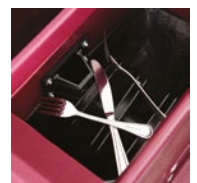

NO. DIKEN
84 01 53

🚚 Disponible 🛒 Sobre pedido

D-CARBONATOR



Sistema de Limpieza D-CARBONATOR para Equipo de Cocina

- Mod. 25GAL.
- Tanque para limpieza a base de agua y calor que en conjunto con el químico CarbonZyme® descarboniza, quita grasa, limpia, sanitiza y limpia todo el equipo para cocinas.
- Se conecta a un enchufe de corriente estándar (110 V-220 V)
- No requiere instalación de plomería.
- Temperatura máxima de 85°C / 185°F.
- Trabaja a la par con el detergente CarbonZyme®, caja de 3.8 kg (8.5 lbs).



Antes de D-CARBONATOR

FÁCIL DE USAR :

1. Llenar la unidad con agua.
2. Agregar CarbonZyme®.
3. Encender.



Después de D-CARBONATOR

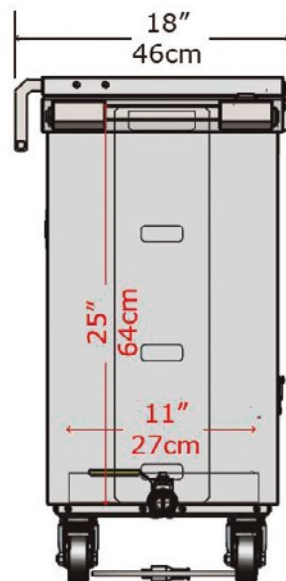
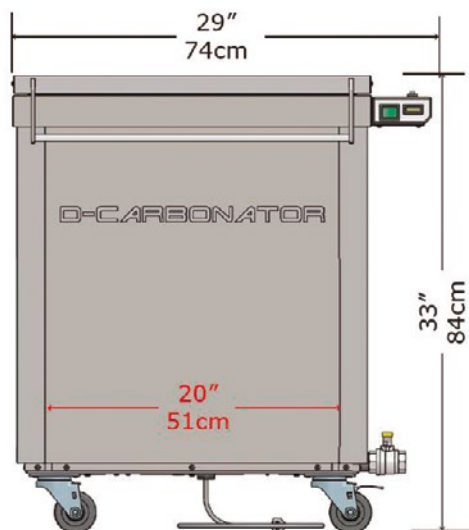

NO. DIKEN	PRODUCTO
10 02 20	Sistema de Limpieza D-Carbonator. Mod: 25gal.
10 02 21	Detergente Carbonzyme. Caja de 3.8 Kgs. (8.5 Lbs).



Atrapa Insectos Halo

- Mod. HA30.
- Fabricado en acero inoxidable.
- Montaje en pared, suspendido o sobremesa.
- Contemporáneo y discreto, Halo 30 ha sido concebido con un diseño y una eficacia óptima para cualquier uso comercial, ofreciendo la solución más versátil para todo tipo de aplicaciones.
- Para uso en cocinas comerciales, zona expuesta al público, zona de preparación alimentaria, autoservicio y plantas procesadoras de alimentos.
- Atrapa Moscas Halo utiliza "Green light UV-A Technology" para atrapar insectos voladores en el equipo.
- Vida del atrapa moscas: 5 años siguiendo el mantenimiento correcto.
- Dimensiones: 59 x 40 x 12 cm.
- Peso: 5.7 kg.
- Lámparas: 2 x 15W.
- Cobertura: 90 m².
- País de origen: UK.
- La cubierta no se rompe.
- Menor costo de refacciones.



Plantilla Adhesiva

- Mod. HA30R.
- Glupac Technology: Cuadrícula que facilita el conteo.
- Adhesivo de alta resistencia a la luz UV que evita el desprendimiento del adhesivo o la pérdida de adherencia.
- Uniformidad en la aplicación del adhesivo que permite una adherencia consistente en toda la placa.
- Cubierta de silicón: ayuda a liberar rápida y eficazmente la plantilla con el pegamento sin que las manos del personal tengan contacto con el área de captura.
- Dimensiones: 39.5 x 29 cm.
- Caja con 15 piezas.



Lámpara Inastillable

- Mod. 1603.
- Lámpara con tecnología Synergetic UV-Green light.
- Brinda tranquilidad en áreas de alta sensibilidad reteniendo los fragmentos de cristales en caso de rotura. Excelente resistencia a impactos. Lámpara reconocida por su luz verde, han sido desarrolladas para atraer una mayor variedad de insectos voladores que las lámparas de luz UV azul tradicionales.
- Tecnología patentada Green light + UV basada en una mezcla de fósforo única que genera dos picos de onda sostenidos en 368 y 540 nm.
- Además de atrapar insectos voladores también atrapa la polilla.
- Tubo de 15 wts.
- Tipo de luz: verde.
- Dos tubos por equipo.
- Caja con 6 piezas.





SOLUCIÓN PARA MANEJO DE MATERIALES

Producto	Página
Trapeadores / Soluciones de Higiene.....	757
Cepillos / Soluciones de Higiene.....	758
Cepillos / Jaladores.....	759
Dispensadores / Contenedor.....	760
Cubetas / Contenedores.....	761
Cutter de Seguridad para Cartón.....	762

Carro de Limpieza de Alta Capacidad

- Mod. 9T72 (A) y 1966881 (B), 9T86 (C).
- Espacio para almacenar un 40% más que el FG617388.
- Incluye acoplamiento para cubetas Lock N'Go.
- De aluminio inoxidable y plástico que lo hace fácil de limpiar.
- Manija con cómodo agarre que proporciona mejor maniobrabilidad e incluye soporte para un recogedor o aspiradora.
- Ganchos para guardar hasta 4 señalamientos de seguridad.

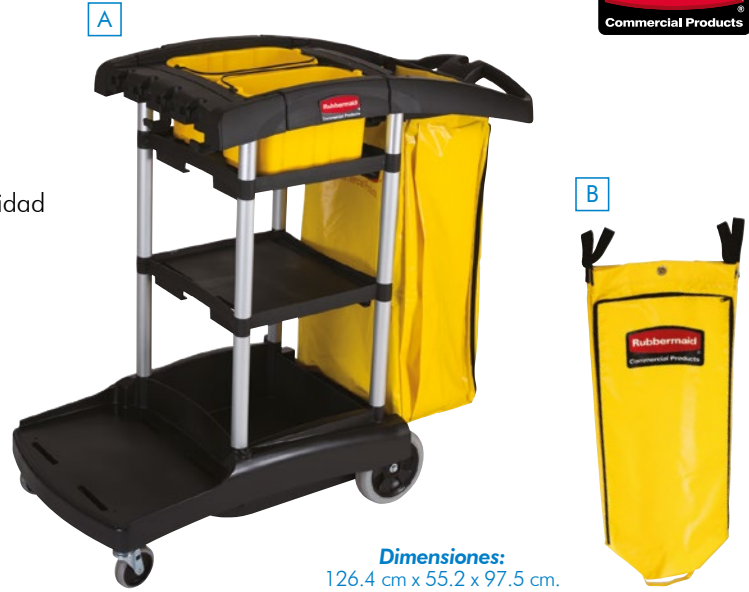

Dimensiones:
126.4 cm x 55.2 x 97.5 cm.

NO. DIKEN	PRODUCTO	
10 17 33	Carro	A
10 17 34.1	Bolsa Amarilla	B
10 22 55	Tapa de Seguridad	C



SOLUCIÓN PARA MANEJO DE MATERIALES

Carro de Limpieza

- Mod. y 1966719 (A) 6173-88 (B) y 9T8901 (C).
- Recoja los desperdicios y transporte el equipo para limpiar eficientemente.
- Superficie fácil de limpiar.
- Bolsa con cierre permite retirar la basura fácilmente.
- Plataforma delantera que sostiene la cubeta de trapear o un contenedor BRUTE® de capacidad máxima de 121 litros.



NO. DIKEN	PRODUCTO	COLOR
10 15 39.1	Bolsa	Amarilla
10 15 39	Carro de Limpieza con Bolsa Amarilla de Vinil con Cierre	Negro
10 22 57	Triple Armazón sujeta bolsas	

Carro de Limpieza



- Mod. JC1945S (A) y JC1946 (B).
- Resiste el agrietamiento, perdidas de capa plástica o la corrosión.
- Tres estantes duraderos con bordes elevados que mantienen los elementos organizados.
- La plataforma sostiene una tina o un contenedor de 23 gal.
- Incluye bolsa de nylon de 25 galones para desechos o ropa de lavandería.
- Ruedas giratorias al frente de 3" (7.6 cm) y ruedas traseras de 8" (20.3 cm) que no dejan marca.



Dimensiones:
87.63 x 54.61 x 26.04 cm.

NO. DIKEN	PRODUCTO	COLOR
10 18 19	Carro de Limpieza con Bolsa Azul de Nylon de 25 Gal.	Gris
10 18 19.1	Repuesto de la Bolsa de Nylon.	Azul

Contenedores Bronco™



- La línea de contenedores redondos Carlisle de 20, 32, 44 y 55 galones, satisfacen todas sus necesidades por su construcción resistente, con costilla doble reforzada para máxima durabilidad.
- Ergonómico, proporciona un manejo fácil incluso cuando está lleno, con manijas profundas para una fácil elevación.
- Disponible en 7 colores de programa para el apoyo HACCP.
- Cumplen con NSF Std. 21 para contacto con alimentos.
- Tapas reforzadas, con cerradura a presión.

Tapa Estándar

- Mod. 341021 (tapa 20 gal.), 341033 (tapa 32 gal.), 341045 (tapa 44 gal.) y 341056 (tapa 55 gal.).
- Tapas reforzadas, con cerradura a presión.



NO. DIKEN	PRODUCTO
10 18 25.1	Tapa 20 Galones, Blanco
10 18 25.2	Tapa 20 Galones, Amarillo
10 18 25.3	Tapa 20 Galones, Rojo
10 18 25.4	Tapa 20 Galones, Verde
10 18 25.5	Tapa 20 Galones, Azul
10 18 25.6	Tapa 20 Galones, Gris
10 18 25.7	Tapa 20 Galones, Anaranjado
10 18 25.8	Tapa 20 Galones, Negro
10 18 25.9	Tapa 20 Galones, Morado

NO. DIKEN	PRODUCTO
10 18 26.1	Tapa 32 Galones, Blanco
10 18 26.2	Tapa 32 Galones, Amarillo
10 18 26.3	Tapa 32 Galones, Rojo
10 18 26.4	Tapa 32 Galones, Verde
10 18 26.5	Tapa 32 Galones, Azul
10 18 26.6	Tapa 32 Galones, Gris
10 18 26.7	Tapa 32 Galones, Anaranjado
10 18 26.8	Tapa 32 Galones, Negro
10 18 26.9	Tapa 32 Galones, Morado

NO. DIKEN	PRODUCTO
10 18 27.1	Tapa 44 Galones, Blanco
10 18 27.2	Tapa 44 Galones, Amarillo
10 18 27.3	Tapa 44 Galones, Rojo
10 18 27.4	Tapa 44 Galones, Verde
10 18 27.5	Tapa 44 Galones, Azul
10 18 27.6	Tapa 44 Galones, Gris
10 18 27.7	Tapa 44 Galones, Anaranjado
10 18 27.8	Tapa 44 Galones, Negro
10 18 27.9	Tapa 44 Galones, Morado

NO. DIKEN	PRODUCTO
10 18 31.1	Tapa 55 Galones, Blanco
10 18 31.2	Tapa 55 Galones, Amarillo
10 18 31.3	Tapa 55 Galones, Rojo
10 18 31.4	Tapa 55 Galones, Verde
10 18 31.5	Tapa 55 Galones, Azul
10 18 31.6	Tapa 55 Galones, Gris
10 18 31.7	Tapa 55 Galones, Negro
10 18 31.8	Tapa 55 Galones, Morado

Tapa Embudo

- Mod. 341035.
- Para contenedores de 32 galones.
- Disponible solamente en color negro.



NO. DIKEN	PRODUCTO
10 18 32	32 Galones - Negro

Contenedores Bronco

- Mod. 341020 (contenedor 20 gal.), 341032 (contenedor 32 gal.), 341044 (contenedor 44 gal.), 341055 (contenedor 55 gal.).
- Línea de contenedores redondos Carlisle de 20, 32, 44 y 55 galones, satisfacen todas sus necesidades por su construcción resistente, con costilla doble reforzada para máxima durabilidad.
- Ergonómico, proporciona un manejo fácil incluso cuando está lleno, con manijas profundas para una fácil elevación.



NO. DIKEN	PRODUCTO
10 18 22.1	20 Galones, Blanco
10 18 22.2	20 Galones, Amarillo
10 18 22.3	20 Galones, Rojo
10 18 22.4	20 Galones, Verde
10 18 22.5	20 Galones, Azul
10 18 22.6	20 Galones, Gris
10 18 22.7	20 Galones, Anaranjado
10 18 22.8	20 Galones, Negro
10 18 22.9	20 Galones, Morado
10 18 23.1	32 Galones, Blanco
10 18 23.2	32 Galones, Amarillo
10 18 23.3	32 Galones, Rojo
10 18 23.4	32 Galones, Verde
10 18 23.5	32 Galones, Azul
10 18 23.6	32 Galones, Gris
10 18 23.7	32 Galones, Anaranjado
10 18 23.8	32 Galones, Negro
10 18 23.9	32 Galones, Morado
10 18 24.1	44 Galones, Blanco
10 18 24.2	44 Galones, Amarillo
10 18 24.3	44 Galones, Rojo
10 18 24.4	44 Galones, Verde
10 18 24.5	44 Galones, Azul
10 18 24.6	44 Galones, Gris
10 18 24.7	44 Galones, Anaranjado
10 18 24.8	44 Galones, Negro
10 18 24.9	44 Galones, Morado
10 18 30.1	55 Galones Blanco
10 18 30.2	55 Galones, Amarillo
10 18 30.3	55 Galones, Rojo
10 18 30.4	55 Galones, Verde
10 18 30.5	55 Galones, Azul
10 18 30.6	55 Galones, Gris
10 18 30.7	55 Galones, Negro
10 18 30.8	55 Galones, Morado



Contenedor para Basura

- Mod. 2643-60GRAY.
- Cuenta con asas redondeadas que facilitan la transportación y evita lesiones.
- Con protector UV que garantiza que el material dure por largo tiempo.
- Resistente a deformaciones, grietas o aplastamientos.
- Base diseñada para ser arrastrada en superficies ásperas.
- Superficie fácil de limpiar.
- Dimensiones: 80 x 61 cm.



NO. DIKEN
10 15 04



Estación de Reciclaje Slim Jim®

- Mod. 2007918
- Las aberturas de la tapa ayudan al personal a clasificar los materiales reciclables de manera más efectiva.
- Información impresa que ayuda a clasificar los residuos desde el origen evitando el retrabajo del equipo de limpieza.
- 3 contenedores.
- 3 Porta etiquetas.
- 3 Etiquetas.
- 2 Tapas.
- Dimensiones de cada contenedor:
55.9 x 27.9 x 76.2 cm.
- Capacidad de 87.1 lts. (63 gal).
- Color: negro, azul y verde.



NO. DIKEN
10 22 72



Contenedores de Pedal de Acero Inoxidable Slim Jim®

- Diseño más estrecho, maximiza el espacio para encajar en espacios más pequeños.
- El cierre silencioso y controlado de la tapa minimiza el ruido.
- El diseño de la bisagra interna evita daños en la pared.
- Su fabricación está certificada contra incendios por su cumplimiento normativo.
- Cumple con las normas OSHA y OBRA para la seguridad del trabajador y del medio ambiente.
- El acero inoxidable es resistente a las huellas dactilares.



CONTENEDORES CON PEDAL FRONTAL

NO. DIKEN	MODELO	PRODUCTO	COLOR
10 16 11	1901985	Contenedor de Pedal de Acero Inoxidable 30 L.	Negro
10 16 12	1901992	Contenedor de Pedal de Acero Inoxidable 50 L.	Negro
10 16 13	1901999	Contenedor de Pedal de Acero Inoxidable 90 L.	Negro

A
B
C

CONTENEDORES CON PEDAL LATERAL

NO. DIKEN	MODELO	PRODUCTO	COLOR
10 16 14	1901986	Contenedor de Pedal de Acero Inoxidable 30 L.	Negro
10 16 15	1901993	Contenedor de Pedal de Acero Inoxidable 50 L.	Negro
10 16 16	1902000	Contenedor de Pedal de Acero Inoxidable 90 L.	Negro

D
E
F

Basurero con Pedal de Acabado Pulido

TRAMONTINA

- Acero inoxidable AISI 430.
- Basurero para uso interno.
- Espesor de 5 mm.
- Apertura con pedal.



NO. DIKEN	MODELO	DIMENSIONES	PESO	CAPACIDAD
10 23 59	94538/103	17 cm x 17 cm x 27 cm.	0.83 kg.	3 Lts.
10 23 60	94538/105	20.5 cm x 20.5 cm x 29 cm.	1.10 kg.	5 Lts.
10 23 61	94538/112	22.5 cm x 22.5 cm x 40 cm.	1.86 kg.	12 Lts.
10 23 62	94538/120	29.5 cm x 29.5 cm x 46 cm.	2.55 kg.	20 Lts.
10 23 63	94538/130	29.5 cm x 29.5 cm x 65.5 cm.	3.49 kg.	30 Lts.

Basurero con Pedal Scotch Brite

TRAMONTINA

- Acero inoxidable AISI 430.
- Basurero para uso interno.
- Espesor de 4 mm.
- Apertura con pedal.



NO. DIKEN	MODELO	DIMENSIONES	PESO	CAPACIDAD
10 23 64	94538/505	20.5 cm x 20.5 cm x 29 cm.	1.40 kg.	5 Lts.
10 23 65	94538/512	25.5 cm x 25.5 cm x 40 cm.	1.86 kg.	12 Lts.

Disponible Sobre pedido



Contenedores Untouchable®

- Mod. 3569-88 (A y B), 3958 (C), 3959 (D), 3546 (E), 3520 (F), 2689-88 (a), 2664 (b), 2672 (c), 3548 (d) y 3620 (e).
- Duraderos e irrompibles, incluso bajo condiciones extremas en interiores y exteriores.
- Ideales para recepciones de hoteles, oficinas, baños y centros comerciales.
- Fáciles de limpiar.

a

Tapa:
40.6 cm² x 10.2 cm.



A

Capacidad: 87.1 L (23 gal).
Dimensiones:
41.9 cm x 39.4 cm x 78.5 cm.

b

Tapa:
51.1 cm² x 15.9 cm.



B

Capacidad: 132.5 L (35 gal).
Dimensiones:
49.5 cm² x 70.2 cm.

c

Tapa:
51.1 cm² x 15.9 cm.



C

Capacidad: 189.3 L (50 gal).
Dimensiones:
49.5 cm² x 87 cm.

c

Tapa:
51.1 cm² x 15.9 cm.



d

Tapa:
41 cm de diámetro.



E

Capacidad: 83 L (22 gal).
Dimensiones:
40 cm diámetro x 76.5 cm.





NO. DIKEN	PRODUCTO	COLOR	
10 18 38	Contenedor Cuadrado	Gris	A
10 18 38.5	Contenedor Cuadrado	Beige	B
10 15 18.1	Contenedor Cuadrado	Gris	C
10 15 18.2	Contenedor Cuadrado	Gris	D
10 15 67	Contenedor Redondo	Gris	E
10 18 39	Tapa Cuadrada para Contenedor	Negro	a
10 15 18.3	Cubierta Cuadrada para Contenedor	Gris	b
10 15 68.5	Tapa para Contenedor Redondo	Gris	c
10 15 68	Tapa para Contenedor Redondo	Gris	d

Cesto de Basura Ignífugo

- Mod. 2540 (A) y 2541 (B).
- Los cestos de fibra de vidrio tienen bordes redondeados para mayor resistencia.
- Aprobado por el departamento de bomberos de california (CSFM) por sus propiedades ignífugas.

NO. DIKEN	COLOR	
10 17 57	Beige	A
10 17 57.1	Beige	B



A

Capacidad: 6.6 L (1.7 gal).
Dimensiones:
22.5 x 16.2 x 27.4 cm.



B

Capacidad: 13.2 L (3.4 gal).
Dimensiones:
28.1 x 21 x 31 cm.

Cestos de Basura para Escritorio

- Mod. 2955 (A), 2956 (B), 2957 (C), 3066 (a), 2950 (b) y 3067 (c).
- Ocupan poco espacio y son económicos.
- Los bordes redondeados los hacen más resistentes y fáciles de limpiar.
- Cabe debajo del escritorio, aún con la tapa.
- Diseñado para el manejo conveniente de la basura de escritorio.

a

Dimensiones:
38.1 x 27.6 x 15.2 cm.



c

Dimensiones:
40.6 x 29.5 x 17.8 cm.



b

Dimensiones:
26.1 x 18.25 x 29.2 cm.



A

Capacidad: 12.9 L (3.4 gal).
Dimensiones:
28.9 x 21 x 30.8 cm.



B

Capacidad: 26.6 L (7 gal).
Dimensiones:
36.5 x 26 x 38.1 cm.



C

Capacidad: 39 L (10.3 gal).
Dimensiones:
38.7 x 27.9 x 50.5 cm.



NO. DIKEN	PRODUCTO	COLOR	
10 15 19.11	Cesto de Basura Chico 12.9 L	Beige	A
10 15 19.12	Cesto de Basura Chico 12.9 L	Gris	B
10 15 19.13	Cesto de Basura Chico 12.9 L	Negro	C
10 15 19.21	Cesto de Basura Mediano 26.6 L	Beige	a
10 15 19.22	Cesto de Basura Mediano 26.6 L	Gris	b
10 15 19.23	Cesto de Basura Mediano 26.6 L	Negro	c
10 15 19.31	Cesto de Basura Grande 39 L	Beige	A
10 15 19.32	Cesto de Basura Grande 39 L	Gris	B
10 15 19.33	Cesto de Basura Grande 39 L	Negro	C
10 15 99.5	Tapa Untouchable® para Contenedor 2956	Beige	a
10 15 99.7	Tapa Untouchable® para Contenedor 2956	Negro	b
10 15 56	Papelera para Contenedor 2956	Azul	c
10 15 56.1	Papelera para Contenedor 2956	Gris	a
10 15 56.2	Papelera para Contenedor 2956	Verde	b
10 16 45.1	Tapa Untouchable® para Contenedor 2957	Beige	c
10 16 45.2	Tapa Untouchable® para Contenedor 2957	Negro	c

Estación Glutton® para Reciclaje

- Mod. 1792372 (A).
- Incluye tapas designadas para artículos específicos, calcomanías con símbolos y calcomanías con letreros en tres idiomas, que proporcionan señales viables para fomentar que el público cumpla.
- Construcción duradera, plástico resistente a impacto y fácil de limpiar.



Las tapas encajan fácilmente en el contenedor.



GLASS	TRASH
PLASTIC	CANS / PLASTIC
CANS	ORGANIC
WHITE PAPER ONLY	TRASH
GLASS / CANS / PLASTIC	RECYCLE
PAPER	RECYCLE

Capacidad: 348 L (92 gal).
Dimensiones:
134.6 x 61 x 90.2 cm.

NO. DIKEN	PRODUCTO
10 17 50	Estación Glutton®
10 17 50.1	Kit de Etiquetas de Reciclaje

Kit de Etiquetas de Reciclaje

- Mod. 1792975 (B).
- El kit incluye un conjunto de 11 etiquetas de símbolos con códigos de colores y tres conjuntos de etiquetas de 11 palabras en inglés, español y francés.

Contenedores Heavy Duty con Ruedas y Asa

- Superficie lisa y fácil de limpiar.
- Diseño ergonómico que facilita su manejo.
- Fabricado con material resistente.
- Modelos E y D con estructura de pedal de metal.
- Con ruedas de hule que facilitan su desplazamiento.
- Ideal para intemperie.

NO. DIKEN	MODELO	
10 23 22.1	8616 VD	A
10 23 23.1	8626 VD	B
10 23 24.1	8636 VD	C
10 23 25.1	8726 VD	D
10 23 26.1	8736 VD	E



Sablón®

A
Capacidad:
360 L (95.23 gal).
Dimensiones:
71 x 85 x 112 cm.



B
Capacidad:
660 L (174.60 gal).
Dimensiones:
141 x 76 x 123 cm.

C
Capacidad:
1,100 L (291 gal).
Dimensiones:
141 x 104 x 132 cm.



Contenedores Heavy Duty con Ruedas, Asa y Pedal



Contenedores con Pedal

E
Capacidad:
1,100 L (291 gal).
Dimensiones:
141 x 104 x 132 cm.

D
Capacidad:
660 L (174.60 gal).
Dimensiones:
141 x 76 x 123 cm.



Disponible Sobre pedido

SOLUCIÓN PARA MANEJO DE MATERIALES

Manejo de Desecho de Fumadores Infinity™



Modelo sencillo de tamaño reducido para controlar los residuos de los fumadores.

- Mod. 9W31 (A), 9W32 (B) y 9W34 (C).
- Recipiente de gran capacidad para áreas de tráfico pesado.
- Placas de acero inoxidable para apagar las colillas.
- Bases pesadas para mayor estabilidad.
- Depósito de 360° para los desechos.
- Cubierta superior en forma de cúpula protege contra el clima.
- Guía para candado proporcionan seguridad contra vandalismo o robo.



A
Peso: 11 Kg.
Dimensiones:
39.4 x 100.7 cm.



C
Peso: 14.7 Kg.
Dimensiones:
39.4 x 105.4 cm.



B
Peso: 5 Kg.
Dimensiones:
29.5 x 45.7 cm.

NO. DIKEN	PRODUCTO
10 17 76	Manejo de Desecho de Fumadores Infinity™ con Base
10 17 78	Manejo de Desecho de Fumadores Infinity™ Pared
10 17 80	Manejo de Desecho de Fumadores Infinity™

A
B
C

Estación para Fumadores Montada en Pared



- Mod. R1012E.
- Chapa gruesa de acero galvanizado por inmersión en caliente y pintura por pulverizado.
- Incluye cerrajería de montaje.
- Cerradura de llave.
- Color: negro.



Peso: 3 Kg.
Dimensiones:
25.4 x 31.8 cm.

NO. DIKEN	PRODUCTO
10 17 89	Estación para Fumadores Montada en Pared

Columna GroundsKeeper®



Combina la buena apariencia con un mantenimiento sencillo.

- Mod. 9W30.
- El diseño armoniza con muchos ambientes.
- Placa de acero inoxidable para apagar las colillas.
- Agujero de anclaje para mayor seguridad.



Peso: 7 Kg.
Dimensiones:
33 cm2 x 97.5 cm.

NO. DIKEN	PRODUCTO
10 17 81	Contenedor GroundsKeeper® Estilo Toscana Negro

Urna de Fumar con Cenicero de Metal



Perfecto en vestíbulos y pasillos.

- Mod. 258500 (A) y 258600 (B).
- De una sola pieza.
- Es fácil de vaciar y limpiar.
- Color: negro.



A

Dimensiones:
29.2 dia. x 49.5 cm.



B

Dimensiones:
29.2 dia. x 49.5 cm.

NO. DIKEN	PRODUCTO
10 18 56	Cenicero con Recipiente Metálico
10 15 56.1	Cenicero con Puerta Lateral

A
B

Cutter de Seguridad para Cartón

- Mod. KK401 (A), KK403 (B).
- Cutter de seguridad tipo desechable.
- Evita lesiones de corte graves.
- El diseño previene daños a los contenidos en el interior de las cajas de cartón.
- Permite que sólo una parte mínima de la hoja penetre la superficie del cartón.
- Cuenta con una hoja doble de acero inoxidable.
- Material de larga durabilidad.

san jamar
smart. safe. sanitary.



A

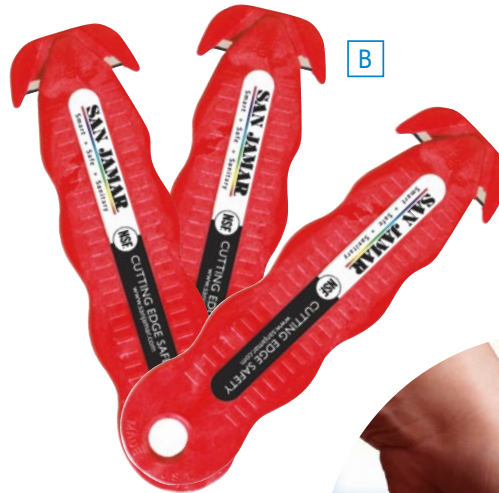

B



NO. DIKEN	MODELO	DESCRIPCIÓN	COLOR	EMPAQUE
84 00 63	KK401	Cutter de seguridad	Rojo	1 pieza
84 00 40	KK403	Kit de cutters de seguridad	Rojo	3 piezas

A

B





SOLUCIÓN PARA TIENDAS DE CONVENIENCIA

Producto	Página
Utensilios de Cocina.....	764
Tenazas / Brocha / Tabla para Picar.....	767
Cilindro y Portacilindros para Cubiertos / Jarra / Inserto	768
Insertos.....	769
Charolas / Guía para Corte de Rebanadas.....	770
Condimenteros / Dimensiones.....	771
Estante / Cajonera / Rack para Insumos / Tambor de Polietileno.....	772

Cuchara Porcionadora

- Mod. 47055.
- Fabricadas en acero inoxidable de alto calibre.
- Construida en una sola pieza para una fácil limpieza.
- Capacidad claramente estampada para una fácil identificación.
- Forma cónica que permite un fácil vertido.
- Capacidad: $\frac{1}{8}$ taza (30 ml).
- Dimensión: $8 \frac{3}{4}$ " (21.1 cm).

VOLLRATH[®]

Outperform every day.[™]



NO. DIKEN
70 30 75

Cuchara Porcionadora

- Mod. 3750.
- Fabricada en acero inoxidable.
- Calibre medio.
- Altamente pulida.
- Cuchara sólida.
- Dimensión: 11" (27.9 cm).

Alegacy[®]
Foodservice Products Group Inc.



NO. DIKEN
70 31 23

Cuchara Ranurada

- Mod. BSDT-13
- Fabricado en acero inoxidable calibre 1.0.
- Cuchara ranurada de cocina.
- Mango plano.
- Dimensiones: $13" \times 2 \frac{1}{4}" \times 1 \frac{3}{4}"$ (33 x 5.7 x 4.4 cm).

Diken[®]
INTERNATIONAL



NO. DIKEN
70 32 23

Cucharón de Acero Inoxidable

- Mod. 8843.
- Fabricado en acero inoxidable, en una pieza.
- Acabado de espejo.
- Su construcción tiene un mango reforzado, acanalado para permanecer rígido.
- Para un excelente servicio de control.
- Capacidad: 3 Oz. (88.7 ml).
- Dimensión: $11 \frac{1}{2}"$ (29.2 cm).

Alegacy[®]
Foodservice Products Group Inc.



NO. DIKEN
70 32 24

Porcionador para Helado

- Mod. 60300-8.
- Construcción de acero inoxidable 18-8 de funcionamiento suave.
- Mango de plástico acanalado para un agarre seguro.
- Aptas para lavavajillas.
- Cumple con los requerimientos de NSF.
- Capacidad: 3.8 Oz. (0.11 L).
- Dimensiones: $8 \frac{1}{2}" \times 2 \frac{1}{2}"$ (21.4 x 6.6 cm).

CARLISLE
FOODSERVICE PRODUCTS



NO. DIKEN
70 32 09

Porcionador para Helado

- Mod. 47389.
- Capacidad 6 Oz.
- Mango de plástico.
- Cuchara dosificadora de acero inoxidable.
- Ideales para helados y porcionadores de comida.

VOLLRATH[®]

Outperform every day.[™]



NO. DIKEN
70 31 68

Cucharón para Embolsar

- Mod. FFB-SSDH.
- Fabricado en acero inoxidable.
- Mango de plástico.
- Embolsa papas a la francesa.
- La manera mas rápida de embolsar papas.
- Dimensiones: 20.32 x 22.8 cm.



NO. DIKEN
70 32 30

Pala para Voltear

- Mod. 3053.
- Fabricada en acero inoxidable.
- Pala larga flexible.
- Hoja sólida.
- Mango firme.
- Dimensiones: 20.3 x 7.6 cm.



NO. DIKEN
70 32 29

Pala para Voltear

- Mod. 3059.
- Pala ranurada especial para voltear carne.
- Flexible.
- Con una elevación de 1/4" en el borde.
- Dimensiones: 4" x 6" (10.1 x 15.2 cm).



NO. DIKEN
70 31 24

Pala para Pizza

- Mod. ITP1413.
- Fabricado en aluminio.
- Dimensiones: 76.2 x 36.8 cm.



NO. DIKEN
70 31 29

Batidor Francés

- Mod. FW312.
- Batidor francés de acero inoxidable, 18-8.
- Disponible en plata soldada epoxi.
- Hilos más gruesos para batir huevos, claras de huevo y productos alimenticios más pesados.
- Dimensiones: 30.5 cm.



NO. DIKEN
70 31 50

Colador Redondo de Malla

- Mod. SSM-8SS.
- Colador malla sencilla.
- Hojalata de acero de doble fundición.
- Dimensión: 26.3 cm.



NO. DIKEN
70 32 22

Pinza Sujetadora de Moldes



- Mod. 3349.
- Fabricado en acero niquelado.
- Levanta la pizza del plato profundo.
- Para pasar de un molde a otro molde.
- Dimensión: 20.3 cm.



NO. DIKEN
70 30 45

Exprimidor de Limones



- Mod. 170.
- Fabricado en aluminio.
- Dimensión: 16 x 5.5 cm.



NO. DIKEN
70 30 40

Abrelatas Mariposa



- Mod. 250310.
- Acero niquelado.



NO. DIKEN
70 30 07

Raspador para Plancha



Outperform every day.™

- Mod. 1101.
- Fabricado en acero inoxidable.
- Dimensiones: 54.9 x 15.2 x 7.9 cm.



NO. DIKEN
70 31 02

Ablandador de Carne



- Mod. AMT-10.
- Fabricado en aluminio.
- Doble lado.
- Dimensiones: 25.4 x 6.3 x 7.3cm.



NO. DIKEN
70 31 37

Ablandador de Carne



- Mod. MCACCA5L01 .
- Fabricado en aluminio.
- Dimensiones 25 x 7 cm.



NO. DIKEN
81 03 39

Tenaza para Manejo de Alimentos

- Mod. 470903.
- Pinza de plástico de larga duración.
- Soportan hasta 100 °C (212 °F).
- Aptas para lavavajillas.
- Dimensiones: 22.48 cm.

● Negro
(03)



NO. DIKEN
70 30 03

CARLISLE
FOODSERVICE PRODUCTS



Tenaza para Pan

- Mod. ST-9LR.
- Pinza de acero inoxidable.
- Resistente a la corrosión.
- Proporcionan un agarre suave pero seguro para los alimentos.
- Su mecanismo con resorte brinda un fácil manejo.
- Calibre 0.5.
- Dimensiones: 22.86 cm

NO. DIKEN
70 30 34

Diken
INTERNATIONAL



Brocha Sparta

- Mod. 40390.
- De una sola pieza de acabado liso.
- Fáciles de limpiar.
- Las cerdas son fijadas con epoxi para evitar que las bacterias alberguen bolsas de aire.
- Las cerdas de nylon cónicas con punta de cincel proporcionan una cobertura superficial superior.
- Dimensión total: 7" (17.7 cm).

NO. DIKEN
70 31 54

CARLISLE
FOODSERVICE PRODUCTS



Tabla para Picar

- Mod. CB-1520.
- Tabla de polietileno.
- Grosor de 1/2" (1.27 cm).
- Dimensiones 15" x 20" (38.1 cm x 50.8 cm).

NO. DIKEN
70 32 25

Diken
INTERNATIONAL



Cilindro para Cubiertos

- Mod. 52643.
- Material: plástico de larga duración.
- Apto para nevera.
- Dimensiones: 3 ³/₄" x 5 ⁵/₈" (9.52 x 14.85 cm).
- Color: blanco.



NO. DIKEN
70 30 17

Cilindro para Porta Cubiertos

- Mod. MCUPCIL.
- Fabricado en plástico.
- Dimensiones: 11.4 x 13.9 cm.

Bonne
by Concassé.



NO. DIKEN
81 03 40

Cilindro para Cubiertos

- Mod. 5255.
- Material: plástico.
- Forma cónica.
- Dimensiones: 11.11 x 8.25 x 13.65 cm
- Color: blanco.



NO. DIKEN
70 30 54

Portacilindros Silv-A-Tainer

- Mod. 52644.
- De plástico gris para 6 cilindros.
- No incluye cilindros.
- Fácil de limpiar.
- Dimensiones: 15 ¹/₈" x 10 ³/₄" x 10 ⁶³/₆₄" (38.4 x 27.3 x 27.9 cm)



NO. DIKEN
70 30 55

Jarra de Plástico

- Mod. 312.
- Material: plástico.
- Forma cónica.
- Dimensiones: 11.11 x 8.25 x 13.65 cm.
- Color: blanco.



NO. DIKEN	MODELO	DESCRIPCIÓN	EMPAQUE
88 01 32	312	Jarra de Plástico	1 pieza





Inserto Entero

- Mod. 55006.
- Fabricado en acero Inoxidable.
- Profundidad: 6" (15.24 cm).



NO. DIKEN	
	70 31 36

Ollas de Aluminio Triple Fuerte

- Mod. ALOL34, ALOL40 y ALOL50.
- Fabricadas en aluminio triple fuerte, calidad de exportación.
- Incluye tapa.



NO. DIKEN	MODELO	DESCRIPCIÓN	CAPACIDAD
	70 35 38	ALOL34	Olla de Aluminio 31 Lts.
	70 35 39	ALOL40	Olla de Aluminio 43 Lts.
	70 35 40	ALOL50	Olla de Aluminio 56 Lts.

Budineras de Aluminio Triple Fuerte

- Mod. ALBU40TF, ALBU44TF, ALBU50TF y ALBU60TF.
- Fabricadas en aluminio triple fuerte, calidad de exportación.
- Incluye tapa.



NO. DIKEN	MODELO	DESCRIPCIÓN	CAPACIDAD
	70 35 91	ALBU40TF	Budinera de Aluminio 18 Lts.
	70 35 35	ALBU44TF	Budinera de Aluminio 25 Lts.
	70 35 36	ALBU50TF	Budinera de Aluminio 33 Lts.
	70 35 37	ALBU60TF	Budinera de Aluminio 56.5 Lts.



SOLUCIÓN PARA TIENDAS DE CONVENIENCIA

Charola para Pizza Coupe

- Mod. TP10, TP14, TP18.
- Borde moldeado.
- Fabricada en aluminio calibre 18.



NO. DIKEN	MODELO	DESCRIPCIÓN	DIMENSIONES
70 31 59	TP10	Charola para Pizza	10" (25.4 cm)
70 31 61	TP14	Charola para Pizza	14" (35.5 cm)
70 31 25	TP18	Charola para Pizza	18" (45.7 cm)

Charola para Pizza con Borde Afilado Super Perforada

- Mod. CAR10SP, CAR14SP, CAR18SP.
- Fabricado en aluminio 1.5 mm.
- Permiten que el aire circule con más facilidad dando uniformidad a la cocción.
- Borde afilado para cortar la pasta excedente.



NO. DIKEN	MODELO	DESCRIPCIÓN	DIMENSIONES
70 31 60	CAR10SP	Charola para Pizza	10" (25.4 cm)
70 31 62	CAR14SP	Charola para Pizza	14" (35.5 cm)
70 31 28	CAR18SP	Charola para Pizza	18" (45.7 cm)

Rack para Guardar Charolas de Pizzas

- Mod. 6490.
- 4 secciones.
- Dimensiones 14 1/2" x 10 1/4" (36.8 cm x 26 cm).

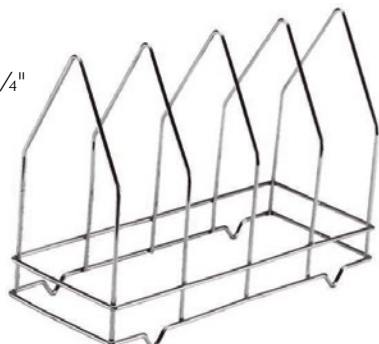

NO. DIKEN	70 30 52
-----------	----------

Charola de Aluminio

- Mod. 5303.
- Diseño cónico para fácil apilado.
- Los fondos cóncavos se aplanan durante la calefacción para una distribución uniforme del calor.
- Recubierto con antiadherente SteelCoat X3™ (fabricado sin PFOA) para una fácil liberación y limpieza de alimentos.
- Dimensiones de 18" x 13" (45.1 cm x 32.7 cm).



Outperform every day.™



NO. DIKEN	70 31 57
-----------	----------



Guía para Corte de Rebanadas

- Mod. DPPEQ186 y DPPEQ188.
- La guía de corte EQUASLICE permite cortar rebanadas perfectas.
- Simplemente coloque la guía inserte un cuchillo en las ranuras del eje de balancín y corte.
- Diámetro 18" (45.7 cm).



NO. DIKEN	MODELO	DESCRIPCIÓN
70 30 47	DPPEQ186	Guía para Corte en 6 Rebanadas
70 32 31	DPPEQ188	Guía para Corte en 8 Rebanadas

Estante para Colocar Charolas con Pizzas

- Mod. 19033.
- Fabricado en acero inoxidable.
- Dimensiones 26.4" x 15.6" (67 cm x 39.6 cm).



NO. DIKEN	70 31 30
-----------	----------

SOLUCIÓN PARA TIENDAS DE CONVENENCIA



Disponibles / Sobre pedido

Condimentero Traex

- Mod. 4842-01.
- Hecho de plástico resistente.
- Módulos que se pueden usar solos, apilados o montados.
- Ideal para cubiertos, té, paquetes de condimentos, sal y pimienta o productos con alto volumen de uso.
- Dimensión: 5 5/8" x 16 x 13 7/8" (14.3 x 40.6 x 35.2 cm).

NO. DIKEN
70 30 19



VOLLRATH[®]

Condimentero con Doble Bomba

- Mod. 38502.
- Hecho de acero inoxidable.
- Son perfectas para dispensar condimentos, aderezos y salsas.
- La bomba de plástico viene con dos clips limitadores para dispensar porciones de 14.5 o 29.35 ml.
- Cuenta con una base de goma deslizante para proteger el mostrador.
- Dimensiones: 9 5/8" x 7 3/4" x 10 3/4" (24.46 cm x 19.68 cm x 27.30 cm).

NO. DIKEN
70 31 67



CARLISLE
FOODSERVICE PRODUCTS

Dispensador Apretable

- Mod. 2612013.
- Los condimentos se dosifican en forma más rápida y fácil.
- Los dispensadores apretables tienen una patentada tapa abatible con válvula de silicona que permite apretarla y dispensar fácilmente con la botella invertida.
- Las botellas y tapas son aptas para lavavajillas.
- Material: polietileno.
- Capacidad: 12 Oz (.355 ml).
- Altura: 6 3/8" (16.2).
- Diámetro: 2 7/16" (6.2).

NO. DIKEN
70 31 03

VOLLRATH[®]



Dispensadores Heinz

- Mod. 614 (A), 615 (B) y 617 (C).
- Fáciles de limpiar y cambiar.
- Diseño compacto 7 1/2" x 6" (19.05 cm x 15.24 cm).
- Capacidad 3/4 Gal. (2.83 Lts.)

Heinz



NO. DIKEN	MODELO	DESCRIPCIÓN
70 32 06	614	Dispensador Mini para Ketchup
70 32 07	615	Dispensador Mini para Mostaza
70 32 08	617	Dispensador Mini para Mayonesa

A
B
C

Dispensador de Vasos

- Mod. C5250C.
- Construcción de plástico de alto impacto.
- Dispensa vasos de papel, de plástico o de espuma.
- Los resortes ajustables están hechos con un diseño revolucionario que evitan estropear los vasos, mientras que dispensa de uno en uno a la vez.
- Diámetro: 2 7/16" - 3 5/8" (6.2 - 9.2 cm).
- Tamaño del vaso: 4 - 24 oz (118-710 ml).
- Longitud del tubo: 23 1/2" (59.7 cm).

NO. DIKEN
70 30 86

san jamar
smart. safe. sanitary.



Dispensador de Vasos Empotrable

- Mod. C5450C.
- Construcción de plástico de alto impacto.
- Los resortes ajustables están hechos con un diseño revolucionario que evitan estropear los vasos, mientras que dispensa de uno en uno a la vez.
- Diámetro: 3 1/8" - 4 1/2" (7.9 - 11.4 cm).
- Tamaño del vaso: 8 - 44 oz (236-1301 ml).

NO. DIKEN
70 32 32

san jamar
smart. safe. sanitary.



Caja Tampico

- Mod. Tampico.
- Con tapa.
- Color: transparente, tapa azul.
- Capacidad: 20 kg.
- Volumen: 26 lts.
- Dimensiones: 50 x 30 x 21 cm.
- Tipo de empaque: Enfilada.

Diken
INTERNATIONAL



NO. DIKEN
70 40 58

Contenedor para Merma

- Mod. 1830.
- La tapa encaja a presión para cerrar.
- Ideal para poner latas, tomate, cebolla, alimentos caducados y recolectar basura en el área de café.
- Color: beige.
- Capacidad: 68 L.
- Dimensiones: 64.1 x 43.5 x 38.7 cm.

Diken
INTERNATIONAL



NO. DIKEN
70 40 21

Cajonera

- Mod. 2301.
- Los cajones apilables para armarios ayudan a organizar simplemente armarios.
- Se apilan indistintamente
- Color: transparentes para una fácil identificación del contenido.
- Dimensiones: 43.5 x 36.5 x 17.46 cm.



NO. DIKEN
70 40 09

Rack para Insumos

- Mod. 002409900917.
- Fabricado en plástico.
- 4 niveles.
- Capacidad: 108 kg. 27 kg de peso por repisa, distribuidor uniformemente.
- Soporte de pared para mayor capacidad de peso.
- Color: blanco.
- Dimensiones: 123 x 56.8 x 36.20 cm.



NO. DIKEN
70 40 20

Caja Laredo

- Mod. Laredo.
- Con tapa.
- Color beige.
- Capacidad: 34 kg.
- Volumen: 71 lts.
- Dimensiones: 60 x 50 x 32 cm.
- Tipo de empaque: Enfilada.

Diken
INTERNATIONAL



NO. DIKEN
70 40 59

Contenedor para Merma

- Mod. 1810.
- Ideal para poner lata, tomate, cebolla, alimentos caducados y recolectar basura en el área de café.
- Color: azul.
- Capacidad: 38 L.
- Dimensiones: 52.4 x 35.9 x 31.4 cm.

Diken
INTERNATIONAL



NO. DIKEN
70 40 03

Estante con 3 Cajoneras

- Mod. 2830.
- Cuenta con 3 cajones transparentes que permiten una fácil identificación del contenido.
- Para almacenar café, cucharones y filtros.
- Asas ergonómicas para facilitar la apertura y el cierre de cajones.
- Incluye 4 ruedas.
- Dimensiones: 36.8 x 32.1 x 65.1 cm.



NO. DIKEN
70 40 01

Tambor de Polietileno

- Ideal para envasar productos sólidos.
- Material: polietileno de alta densidad.
- Tapa removible con cincho de acero galvanizado con cierre de palanca.
- Resistente a radiaciones UV.
- Capacidad: 208 L. (55 gal.)
- Diámetro exterior: 58.5 cm.



NO. DIKEN
10 17 16.5



SOLUCIÓN PARA ESTACIONES DE SERVICIO Y GASOLINERÍAS

Producto	Página
Área de Baños.....	774
Limpieza General.....	775
Área de Exhibición.....	777
Traje de Bombero.....	778



ÁREA DE BAÑOS

Higiénico Junior Marli
de 200 mts

NO. DIKEN
70 10 36



Higiénico Jumbo Marli
de 400 mts

NO. DIKEN
70 10 35



Toalla en Rollo Marli
Ecológica Kraft

NO. DIKEN
70 10 37



Toalla Interdoblada
Marli

NO. DIKEN
70 11 72



Pastilla con Aroma
Surtida para Taza

NO. DIKEN
10 03 91.9



Jabonera Automática
(1000 ml)

NO. DIKEN
10 02 54



Dispensador de Mingitorios y
Sanitario

NO. DIKEN
10 02 67



Contenedor Rellenable para
Dispensador de Mingitorio

NO. DIKEN
10 02 68



Válvula del Contenedor
Rellenable para Mingitorio

NO. DIKEN
10 02 69



Tapete para Mingitorio

NO. DIKEN
10 03 91.1





LIMPIEZA GENERAL

Jalador de Agua Diken con Refuerzo

NO. DIKEN
10 11 01



Recogedor Dust-Pro®

NO. DIKEN
10 13 24.3



Jalador Doble Esponja

NO. DIKEN
10 13 32.4



Cesto de Basura para Escritorio

NO. DIKEN
10 15 19.24



Cepillo Barredor para Áreas Extendidas

NO. DIKEN	COLOR
10 14 51	Rojo
10 14 51.2	Amarillo



Paño de Microfibra

NO. DIKEN
10 11 46



Bolsas para Basura

NO. DIKEN	COLOR	MEDIDAS
70 01 04	Negra	30" x 37" x 10 mic.
70 01 05	Natural	30" x 37" x 10 mic.
70 01 16	Negra	43" x 48" x 12 mic.



Basurero Resistente al Fuego

NO. DIKEN
10 16 18



Fibra Blanca P66

NO. DIKEN
10 08 51



Franela Especial Absorbente

NO. DIKEN	COLOR
10 09 70	Amarillo
10 09 71	Blanco



LIMPIEZA GENERAL

Guante de Nitrilo
Stansolv A-18

NO. DIKEN
20 05 15.#7



Fundas para Mop
Profesional

NO. DIKEN
10 14 60



Cubeta con Exprimidor

NO. DIKEN
10 14 08



Bases Metálicas
para Mop

NO. DIKEN
10 14 59



Señal de Seguridad para
Piso

NO. DIKEN
10 15 64



Mop Kut-A-Way®

NO. DIKEN
10 17 27



Trapeador Intercambiable

NO. DIKEN	COLOR
10 14 56	Rojo
10 14 56.2	Amarillo



Escoba de Espiga

NO. DIKEN
10 14 12



Mango de Aluminio

NO. DIKEN	COLOR
10 12 01.8	Amarillo
10 12 01.9	Rojo



Recogedor

NO. DIKEN
10 12 21



SOLUCIÓN PARA ESTACIONES DE SERVICIO Y GASOLINERÍAS



ÁREA DE DESPACHO Y SERVICIO

Centro de Servicio de Parabrisas

- Mod. 232338-RWSC.
- Fabricado en polietileno reciclable duradero que no se oxida ni corroe.
- Pigmentos protegidos por UV.
- Fácil acceso al dispensador de toallas de papel y al cubo de lavado.
- Quite la tapa para cambiar la bolsa de basura.
- Capacidad del contenedor: 36 gal.
- Dimensiones de áreas de publicidad: 14" x 21" (35.5 x 53.3 cm).
- Dimensiones del contenedor: 23" x 23" x 38" (58.4 x 58.4 x 96.5 cm).



NO. DIKEN
20 45 01

Gabinete Bloqueable

- Mod. CAB463150.
- Se adapta a la isla de la bomba.
- Moldeado en sus colores corporativos y de marca.
- Perfecto para promociones de temporada.
- Doble cara para un fácil acceso desde cualquier lado de la bomba.
- Dos puertas de bloqueo.
- Estante ajustable (350 libras).
- Dimensiones de áreas de publicidad: 35 1/2" x 10 1/2" (90 x 26.5 cm).



NO. DIKEN
20 45 02

Jalador para Vidrios

- Mod. 362868.
- Rastrillo de goma flexible.
- Esponja cubierta de malla quita insectos y suciedad rápida y fácilmente.
- Equipo esencial para los almacenes de conveniencia, estaciones de gasolina, etc.
- Dimensiones: 8" (20.3 cm).



NO. DIKEN
10 14 09

ÁREA DE EXHIBICIÓN

Display para Exteriores

- Mod. 814820LS.
- Dimensiones: 48" x 81" x 20" (122 x 205.5 x 51 cm).
- Tamaño del póster: 64" x 44" (162.5 x 112 cm).
- No se oxida.
- Capacidad para 2 carteles publicitarios.
- Fácilmente se pueden cambiar los carteles.

NO. DIKEN
20 45 03



Centro de Servicio con Espacio Publicitario y Capucha

- Mod. HRPC.
- Gran espacio interior para la basura.
- Espacio para carteles publicitarios laterales opcionales.
- Capacidad del contenedor: 36 gal.
- Dimensiones: 23" x 23" x 38" (58.4 x 58.4 x 96.5 cm).



NO. DIKEN
20 45 04

Centro de Servicio con Parabrisas y Capucha

- Mod. HWSC.
- Gran espacio para basura.
- Dispensador de toallas.
- Cubo de lavado.
- Espacio para carteles publicitarios laterales opcionales.
- Capacidad del contenedor: 36 gal.
- Dimensiones: 23" x 23" x 38" (58.4 x 58.4 x 96.5 cm).



NO. DIKEN
20 45 05

Traje de Bombero Brigadista Modelo Defender

- Ideal para el bombero industrial.
- Equivalente a NFPA 1971 Edición 1991.



Chaquetón

- Velcro retardante al fuego para cierre hermético contra vapores.
- Costuras dobles y triples en áreas de alto desgaste para evitar desgarre.
- Refuerzo de carnaza en mangas.
- Forro interior desmontable formado por 2 capas (térmica y de humedad).
- Corte en mangas que ofrece una movilidad perfecta.
- Porta radio.
- Porta lámpara.
- Puño de Kevlar con ojillo para pulgar.
- Cuello de diseño único tipo escudo el cual permite la cobertura total del cuello en 360 grados sin dejar partes descubiertas.

Pantalón

- Pantalones con sistema de ajuste elástico en la parte posterior del pantalón ofreciendo un ajuste a la cadera del bombero.
- Tirantes con sistema de conexión rápida.
- Pantalones con puntos de sujeción de capas extras.
- Cuenta con diferentes bolsillos para resguardo de equipo (tipo parche o fuelle según solicitud del cliente).
- Corte en pantalón que ofrece una movilidad excelente.
- Refuerzo de carnaza en tobillos.



Cinta reflejante



NO. DIKEN	COLOR
20 11 42.S	Amarillo
20 11 42.M	Amarillo
20 11 42.L	Amarillo
20 11 42.XL	Amarillo
20 11 42.2XL	Amarillo
20 11 42.3XL	Amarillo

Escanea este código para ver Video 86



O visita:

www.youtube.com/dikeninternational

BARRERAS:

- Barrera exterior tela NOMEX IIIA 7.5 Oz/yd².
- Barrera térmica de Chambray 7.5 Oz Nomex / Kevlar doble capa.
- Barrera de humedad Neopreno 5 Oz/yd² ofreciendo un traje fresco al bombero permitiendo la transpiración pero no el ingreso de vapores externos.
- Cinta reflejante perforado de 3 pulgadas en amarillo / plata resistente al fuego y químicos.
- Refuerzos en hombros, codos y rodillas con tela Ultrashield NFPA en áreas de mayor desgaste.
- Antiestático ignífugo WR.
- Costuras en Kevlar.

COMBO TRAJE DE BOMBERO INCLUYE:

- Chaquetón y Pantalón (20 11 42), Capucha Nomex (20 11 44), Guantes de Bombero (20 11 45), Casco de Bombero Viking (20 11 46) y Botas de Bombero (20 11 47).

Descripción de los Productos
Pag. 779

COMBO TRAJE DE BOMBERO

NO. DIKEN	COLOR	TALLA
20 11 42SM	Amarillo	Chica/Mediana
20 11 42LXL	Amarillo	Grande/X-Grande

Disponible Sobre pedido

Botas de Bombero



- Mod. Workman FPBSK.
- Hecha a mano con caucho natural que se encuentran certificadas con la norma NFPA 1971-2007, NFPA 1992-2005, ISO9001-2000, CSAZ195-02, ASTM F2413-05.
- Certificación: ASTM F 903-10.
- Peso: 3150 gr.
- Altura: 13".
- 100% impermeable.
- Forro de lana ignífuga insulada seguido de PU expandido para aislamiento.
- Puntera en acero, resiste una fuerza de compresión de 22.5 N ó 50 lbf, y el impacto de 102 Jules.
- Cinta reflejante en laterales, que permite mayor visibilidad.

NO. DIKEN	TALLA
20 11 47.#6	No. 26
20 11 47.#7	No. 27
20 11 47.#8	No. 28
20 11 47.#9	No. 29
20 11 47.#10	No. 30
20 11 47.#11	No. 31
20 11 47.#12	No. 32



CON PUNTERA Y PLANTILLA ACERO



Manguera de Rescate



- Manguera de doble capa construida con fibras de poliéster de alta resistencia ténsil.
- 1.5 pulgadas de diámetro.
- 400 Psi de presión de servicio.
- Forro de caucho sintético.
- Coples de aluminio NST.
- Doble capa de tejido de fibra de poliéster de alta resistencia y baja plangación. El tubo es extruido de elastómero FPDM y adherido a la capa de fibra de poliéster para evitar desprendimiento del tubo.
- Su diseño garantiza un peso mínimo con la máxima durabilidad y flexibilidad.
- Cumple con la normatividad NFPA 1901.

NO. DIKEN	DESCRIPCIÓN
20 11 52.5	Manguera de Rescate (Bombero) 15 m Mod. MGB-15
20 11 52.6	Manguera de Rescate (Bombero) 30 m Mod. MGB-30



Casco de Bombero Bullard



- Materiales de fibra de vidrio.
- Tecnología RTM proporciona pigmentación de color a través de la cáscara.
- Diadema acolchada con espuma y cubierto con tejido de punto negro marca DuPont™ Nomex® para una mayor comodidad y ajuste seguro.
- Cubiertas del oído de Nomex®/franela amarilla para la protección agregada del cuello y orejas.

NO. DIKEN
20 11 52



Casco de Bombero Viking



- Fabricado en material termoplástico.
- Faldón de Kevlar aluminizado y con forro interior de Nomex.
- Ajuste tipo matraca y suspensión para su soporte tipo red.
- Cuenta con barbiquejo.
- Protector facial de policarbonato, contra impactos, película protectora térmica antirayaduras y antiempaño.

NO. DIKEN
20 11 46



Capucha Antiflama



- Mod. ATF1009.
- Fabricado con tela algodón 100% tratado retardante a la chispa.
- Color Verde Jade 9 Oz/yd2.
- Con faldón para cubrir hombros.
- Sistema de cierre mediante broches de presión.
- Unitalla.

NO. DIKEN
20 11 61



Capucha Nomex



- Capucha de cara completa de doble capa.
- Diseñada para proteger el cabello, orejas y parte posterior de la cabeza contra el calor y las llamas suscitadas durante un incendio.
- Longitud: 18".
- Material: 100% Nomex
- Peso: 8.6 Oz.
- Color: Blanco.
- Cumple con la norma OSHA 29.

NO. DIKEN
20 11 44



Gabinete para Trajes de Bombero



- Fabricado en lámina cal. 22, color rojo, pasador galvanizado.
- Gabinete 1 o 2 trajes: 60 cm x 180 cm x 45 cm.
- Gabinete 3 o 4 trajes: 90 cm x 180 cm x 45 cm.
- Gabinete 5 o 6 trajes: 120 cm x 180 cm x 45 cm.
- Los acrílicos se venden por separado

NO. DIKEN	DESCRIPCIÓN
20 11 48	1 o 2 Trajes
20 11 49	3 o 4 Trajes
20 11 49.5	5 o 6 Trajes
20 44 04	Acrílico 32.5 x 151 cm. (Incluye calca).
20 44 05	Acrílico 55 x 151 cm. (Incluye calca).



Guante de Kevlar Algodón Doble

- Mod. KA-3014/2T.
- Guante tejido tipo toalla de Kevlar/algodón doble.
- Color amarillo.

Máx. 100°C



→ Venta por par.

NO. DIKEN	TALLA
20 08 89	Unitalla



Cuadros de Kevlar

ROMAK FIRE
EQUIPO PARA BOMBERO

- Mod. KEV1002-6.
- Cuadro de Kevlar de 22 oz.
- De 6" x 6".

NO. DIKEN
20 04 16



Extintor

LINCOLN FIRE SA DE CV

- Apague incendios de madera, plástico, líquidos y eléctricos.
- Material: cilindro de acero.
- Su ingrediente activo es el fosfato monoamónico (NH₄H₂PO₄), el más eficiente y mejor conocido agente extintor multipropósito.
- Cuenta con la Norma IRAM.
- Capacidad: 6 kg.



NO. DIKEN
20 44 06



Guantes de Bombero



- El guante esta específicamente diseñado para resistir los efectos de flamas, calor, vapores, líquidos peligrosos.
- Material: Piel carnaza de res
- Color: oro y negro.
- Puño: elástico.
- Cumple con NFPA 1971 Edición 2013.

NO. DIKEN
20 11 45



Pala Cuadrada

TRAMONTINA

- Mod. 77472424.
- La pala se fabrica en acero al carbono especial de alta calidad, y se corta con láser.
- Mango de madera de 71 cm.
- Dimensiones: Ancho 24.5 x Alto 1.017 cm.

NO. DIKEN
20 44 03



Pico - Hacha para Bomberos



- Mod. SKH.
- Mango ergonómico de fibra de vidrio.
- Cabeza de acero de carbono alto con filo.
- Mango de 90 cm.
- Cabeza de 30 cm.

NO. DIKEN
20 44 01



Disponible Sobre pedido

NO. DIKEN	PÁG.	NO. DIKEN	PÁG.	NO. DIKEN	PÁG.	NO. DIKEN	PÁG.	NO. DIKEN	PÁG.	NO. DIKEN	PÁG.
10 01 01	382	10 02 01	393	10 04 01.25	381	10 05 52.9	254	10 07 04.3	268	10 07 73.1	329
10 01 01.1	390	10 02 01	588	10 04 01.255	381	10 05 53	255	10 07 04.4	268	10 07 73.2	329
10 01 01.10	390	10 02 02	393	10 04 01.26	381	10 05 53.1	255	10 07 04.5	268	10 07 73.3	329
10 01 01.11	390	10 02 02	588	10 04 01.266	381	10 05 67	352	10 07 04.6	268	10 07 73.4	329
10 01 01.12	390	10 02 03	393	10 04 01.3	381	10 05 69	352	10 07 04.7	268	10 07 74	330
10 01 01.13	390	10 02 03	587	10 04 02	373	10 05 70	353	10 07 04.8	268	10 07 74.1	330
10 01 01.14	390	10 02 04	588	10 04 03	374	10 05 71	354	10 07 04.9	268	10 07 75	330
10 01 01.15	391	10 02 05	588	10 04 04	374	10 05 73	355	10 07 05.1	268	10 07 75.1	330
10 01 01.16	391	10 02 20	392	10 04 05	375	10 05 74	355	10 07 05.2	268	10 07 75.2	330
10 01 01.17	391	10 02 20	753	10 04 06	375	10 05 75	356	10 07 05.3	268	10 07 75.3	330
10 01 01.2	390	10 02 21	392	10 04 09	373	10 05 76	357	10 07 05.4	268	10 07 75.4	330
10 01 01.3	390	10 02 21	753	10 04 10	373	10 05 77	357	10 07 05.5	268	10 07 76	330
10 01 01.4	390	10 02 54	774	10 04 11	373	10 05 79	357	10 07 06	274	10 07 76.4	330
10 01 01.5	391	10 02 67	774	10 04 12	374	10 05 80	358	10 07 07	276	10 07 76.1	330
10 01 01.7	391	10 02 68	774	10 04 13	374	10 05 82	358	10 07 07.1	276	10 07 76.2	330
10 01 01.8	389	10 02 69	774	10 04 14	374	10 05 82	360	10 07 07.2	276	10 07 76.3	330
10 01 01.8	390	10 03 06.5	474	10 04 15	374	10 05 84	361	10 07 08.1	288	10 07 76.5	330
10 01 01.8	391	10 03 10	337	10 04 16	374	10 05 85	361	10 07 08.2	288	10 07 76.6	330
10 01 01.9	390	10 03 10.1	337	10 04 17	376	10 05 85	361	10 07 10	292	10 07 76.7	330
10 01 02	383	10 03 10.2	337	10 04 19	376	10 05 89	363	10 07 10	476	10 07 76.8	330
10 01 03	383	10 03 10.3	337	10 04 20	376	10 05 90	251	10 07 10.1	292	10 07 77	330
10 01 05	387	10 03 10.4	337	10 04 21	376	10 06 70	281	10 07 10.1	476	10 07 78	330
10 01 05.5	387	10 03 10.5	337	10 04 22.1	381	10 06 70.1	281	10 07 10.2	292	10 07 78	748
10 01 05.6	387	10 03 11	337	10 04 22.2	381	10 06 70.2	281	10 07 10.2	476	10 07 78.1	330
10 01 06	388	10 03 14	338	10 04 22.3	381	10 06 70.3	281	10 07 10.3	292	10 07 78.1	748
10 01 07	388	10 03 15	338	10 04 23.1	381	10 06 70.4	281	10 07 10.3	476	10 07 78.2	330
10 01 08	384	10 03 15.5	338	10 04 23.2	381	10 06 70.5	281	10 07 10.4	292	10 07 78.2	748
10 01 09	385	10 03 16	339	10 04 23.3	381	10 06 70.6	281	10 07 10.4	476	10 07 78.3	330
10 01 10	385	10 03 16.1	375	10 04 24.1	381	10 06 71	281	10 07 10.5	292	10 07 78.3	748
10 01 10.5	386	10 03 16.2	339	10 04 24.2	381	10 06 71.1	281	10 07 10.5	476	10 07 78.4	330
10 01 11	386	10 03 16.3	339	10 04 24.3	381	10 06 71.2	281	10 07 10.6	292	10 07 78.4	748
10 01 13	390	10 03 16.4	339	10 04 25.1	381	10 06 71.3	281	10 07 10.6	476	10 07 78.5	330
10 01 14	382	10 03 16.5	339	10 04 25.2	381	10 06 71.4	281	10 07 10.7	292	10 07 78.5	748
10 01 15	384	10 03 16.6	339	10 04 25.3	381	10 06 71.5	281	10 07 10.7	476	10 07 78.6	330
10 01 16	391	10 03 18	338	10 04 26	373	10 06 71.6	281	10 07 10.8	292	10 07 78.6	748
10 01 17	391	10 03 18	482	10 04 27	373	10 06 72	281	10 07 10.8	476	10 07 78.7	330
10 01 18	391	10 03 21	480	10 04 28	373	10 06 72.1	281	10 07 10.9	292	10 07 78.7	748
10 01 19	382	10 03 22	480	10 04 29	373	10 06 72.2	281	10 07 10.9	476	10 07 78.8	330
10 01 20	390	10 03 23	480	10 04 30	374	10 06 72.3	281	10 07 11	295	10 07 78.8	748
10 01 22	390	10 03 24	481	10 04 31	374	10 06 72.4	281	10 07 11.1	295	10 07 78.9	330
10 01 23	390	10 03 26.5	481	10 04 32	374	10 06 72.5	281	10 07 11.2	295	10 07 78.9	330
10 01 24	391	10 03 27	481	10 04 33	374	10 06 72.6	281	10 07 11.3	295	10 07 78.9	748
10 01 25	391	10 03 28	481	10 04 34	375	10 06 73	281	10 07 11.4	295	10 07 78.91	748
10 01 29	382	10 03 29	481	10 04 35	375	10 06 73.1	281	10 07 11.5	295	10 08 01	251
10 01 30	382	10 03 30	481	10 04 36	375	10 06 73.2	281	10 07 11.6	295	10 08 01.1	251
10 01 31	382	10 03 30.5	481	10 05 01	393	10 06 73.3	281	10 07 11.7	295	10 08 02	254
10 01 32	383	10 03 31	481	10 05 01	588	10 06 73.4	281	10 07 11.8	295	10 08 03	255
10 01 33	383	10 03 31.1	481	10 05 02	393	10 06 73.5	281	10 07 11.9	295	10 08 05	253
10 01 34	383	10 03 31.2	481	10 05 02	588	10 06 73.6	281	10 07 12	306	10 08 08	254
10 01 35	383	10 03 31.3	481	10 05 03	393	10 06 74	281	10 07 12.1	306	10 08 09	252
10 01 36	384	10 03 32	481	10 05 03	588	10 06 74.1	281	10 07 12.2	306	10 08 09	253
10 01 37	384	10 03 32.1	481	10 05 04	393	10 06 74.2	281	10 07 12.3	306	10 08 09	254
10 01 38	384	10 03 32.2	481	10 05 04	588	10 06 74.3	281	10 07 12.4	306	10 08 16	472
10 01 39	384	10 03 33	481	10 05 5.11	253	10 06 74.4	281	10 07 12.5	306	10 08 19	252
10 01 40	385	10 03 33.1	481	10 05 50	252	10 06 74.5	281	10 07 12.6	306	10 08 19.1	252
10 01 41	385	10 03 35	337	10 05 50.1	252	10 06 74.6	281	10 07 12.7	306	10 08 19.2	252
10 01 42	385	10 03 36.5	337	10 05 50.2	252	10 06 75	281	10 07 13	260	10 08 19.3	252
10 01 43	385	10 03 37	337	10 05 50.3	252	10 06 75.1	281	10 07 13.1	260	10 08 19.4	252
10 01 44	386	10 03 37.5	337	10 05 50.4	252	10 06 75.2	281	10 07 13.2	260	10 08 23	331
10 01 45	386	10 03 44.1	337	10 05 50.5	252	10 06 75.3	281	10 07 13.3	260	10 08 23.1	331
10 01 46	386	10 03 44.2	337	10 05 50.7	252	10 06 75.4	281	10 07 13.4	260	10 08 23.2	331
10 01 47	386	10 03 44.3	337	10 05 50.8	252	10 06 75.5	281	10 07 14	260	10 08 23.3	331
10 01 48	387	10 03 44.4	337	10 05 51	253	10 06 75.6	281	10 07 14.1	260	10 08 23.4	331
10 01 49	387	10 03 44.5	337	10 05 51.2	253	10 06 76	281	10 07 14.2	260	10 08 23.5	331
10 01 50	387	10 03 53.1	337	10 05 51.3	253	10 06 76.1	281	10 07 14.3	260	10 08 24	217
10 01 51	387	10 03 53.2	337	10 05 51.4	253	10 06 76.2	281	10 07 14.4	260	10 08 25	217
10 01 52	388	10 03 53.3	337	10 05 51.5	253	10 06 76.3	281	10 07 15	289	10 08 26	217
10 01 53	388	10 03 54	338	10 05 51.6	253	10 06 76.4	281	10 07 15.1	289	10 08 26.1	217
10 01 54	388	10 03 56	337	10 05 51.7	253	10 06 76.5	281	10 07 15.2	328	10 08 26.2	217
10 01 55	388	10 03 56.1	337	10 05 51.8	253	10 06 76.6	281	10 07 15.3	328	10 08 29	217
10 01 57	381	10 03 56.2	337	10 05 51.9	253	10 06 76.7	281	10 07 15.4	328	10 08 40	206
10 01 57.1	381	10 03 56.3	337	10 05 51.91	253	10 07 00.1	248	10 07 15.5	328	10 08 41.1	206
10 01 57.2	381	10 03 56.5	337	10 05 51.92	253	10 07 00.2	248	10 07 15.6	328	10 08 41.2	206
10 01 57.3	381	10 03 91.1	774	10 05 51.93	253	10 07 00.3	248	10 07 15.7	328	10 08 41.3	206
10 01 58	381	10 03 91.9	774	10 05 51.94	253	10 07 00.4	248	10 07 15.8	328	10 08 42	206
10 01 58.1	381	10 04 01	373	10 05 51.95	253	10 07 00.5	248	10 07 15.9	328	10 08 43	206
10 01 58.2	381	10 04 01.1	381	10 05 51.96	253	10 07 00.6	248	10 07 16	328	10 08 44	206
10 01 58.3	381	10 04 01.21	381	10 05 51.97	253	10 07 00.7	248	10 07 16.1	328	10 08 45	206
10 01 59	389	10 04 01.211	381	10 05 52	254	10 07 00.8	248	10 07 16.2	328	10 08 46	206
10 01 60	389	10 04 01.22	381	10 05 52.1	254	10 07 00.9	248	10 07 16.3	328	10 08 47	206
10 01 61	389	10 04 01.222	381	10 05 52.2	254	10 07 01	306	10 07 16.4	328	10 08 48	206
10 01 62	389	10 04 01.23	381	10 05 52.3	254	10 07 02	324	10 07 16.5	328	10 08 49	206
10 01 62.1	389	10 04 01.233	381	10 05 52.4	254	10 07 02.1	324	10 07 16.6	328	10 08 50	324
10 01 62.2	389	10 04 01.24	381	10 05 52.5	254	10 07 02.2	324	10 07 16.7	328	10 08 50.2	324
10 01 62.3	389	10 04 01.244	381	10 05 52.6	254	10 07 02.3	324	10 07 16.8	328	10 08 50.3	324
				10 05 52.7	254	10 07 02.4	324	10 07 16.9	328	10 08 51	325
				10 05 52.8	254	10 07 04.1	268	10 07 17	328		
						10 07 04.2	268				

NO. DIKEN	PÁG.	NO. DIKEN	PÁG.	NO. DIKEN	PÁG.	NO. DIKEN	PÁG.	NO. DIKEN	PÁG.	NO. DIKEN	PÁG.
10 08 51	775	10 08 66.3	237	10 09 17.92	261	10 09 66	323	10 09 85.91	271	10 09 89.993	484
10 08 52	325	10 08 66.4	237	10 09 18	241	10 09 66.1	322	10 09 85.92	271	10 09 90.1	258
10 08 53	325	10 08 66.5	237	10 09 19	241	10 09 66.2	322	10 09 86	298	10 09 90.2	258
10 08 54	327	10 08 66.6	237	10 09 20	241	10 09 66.2	323	10 09 86.1	298	10 09 90.3	258
10 08 54.5	327	10 08 66.7	237	10 09 21	241	10 09 66.3	322	10 09 86.2	298	10 09 90.4	258
10 08 55	325	10 08 67	239	10 09 22	241	10 09 66.4	322	10 09 86.3	298	10 09 90.5	258
10 08 56.1	282	10 08 67.1	239	10 09 23	245	10 09 66.5	322	10 09 86.4	298	10 09 91.1	258
10 08 56.2	282	10 08 67.2	239	10 09 24	245	10 09 67	324	10 09 86.6	298	10 09 91.2	258
10 08 56.3	282	10 08 67.3	239	10 09 25	245	10 09 67.1	324	10 09 86.7	298	10 09 91.3	258
10 08 56.4	282	10 08 67.4	239	10 09 26	245	10 09 67.2	324	10 09 86.8	298	10 09 91.4	258
10 08 56.5	282	10 08 68	246	10 09 27	245	10 09 67.3	324	10 09 86.9	298	10 09 91.5	258
10 08 56.6	282	10 08 68.1	246	10 09 27.3	245	10 09 67.4	324	10 09 87	286	10 09 91.6	258
10 08 56.7	282	10 08 68.2	246	10 09 27.4	245	10 09 68	334	10 09 87.1	286	10 09 91.7	258
10 08 56.8	282	10 08 68.3	246	10 09 27.5	245	10 09 69	334	10 09 87.2	286	10 09 91.8	258
10 08 56.9	282	10 08 68.4	246	10 09 27.6	245	10 09 70	334	10 09 87.3	286	10 09 91.9	258
10 08 57.1	297	10 08 69	257	10 09 27.6	304	10 09 70	775	10 09 87.4	286	10 09 92.1	258
10 08 57.2	297	10 08 69.1	257	10 09 27.7	245	10 09 71	334	10 09 87.44	286	10 09 92.2	258
10 08 57.3	297	10 08 69.2	257	10 09 27.8	245	10 09 71	775	10 09 87.45	286	10 09 92.3	258
10 08 57.4	297	10 08 69.3	257	10 09 27.9	245	10 09 72	334	10 09 87.46	304	10 09 92.4	258
10 08 57.5	297	10 08 69.4	257	10 09 33	239	10 09 75	482	10 09 87.46	286	10 09 92.5	258
10 08 57.6	297	10 08 69.5	257	10 09 33.1	239	10 09 75.1	482	10 09 87.47	286	10 09 92.6	258
10 08 57.7	297	10 08 69.5	304	10 09 33.2	239	10 09 75.2	482	10 09 87.48	286	10 09 92.7	258
10 08 57.8	297	10 08 70	257	10 09 33.3	239	10 09 75.3	482	10 09 87.49	286	10 09 92.8	258
10 08 58.1	297	10 08 70.1	257	10 09 33.4	239	10 09 75.4	482	10 09 87.5	286	10 09 92.9	258
10 08 58.2	297	10 08 70.2	257	10 09 33.5	239	10 09 75.5	482	10 09 87.50	286	10 09 93	258
10 08 58.3	297	10 08 70.3	257	10 09 33.6	239	10 09 76	286	10 09 87.6	286	10 09 93.1	258
10 08 58.4	297	10 08 70.4	257	10 09 33.6	304	10 09 76.1	286	10 09 88	269	10 09 93.2	258
10 08 58.5	297	10 08 70.5	257	10 09 33.7	239	10 09 76.2	286	10 09 88.1	269	10 09 93.3	258
10 08 58.6	297	10 08 70.5	304	10 09 33.8	239	10 09 76.3	286	10 09 88.2	269	10 09 93.4	258
10 08 58.7	297	10 08 71.1	313	10 09 34	245	10 09 76.4	286	10 09 88.3	269	10 09 93.5	258
10 08 59	272	10 08 71.11	313	10 09 34.1	245	10 09 76.5	286	10 09 88.4	269	10 09 93.6	258
10 08 59.1	272	10 08 71.11	484	10 09 34.2	245	10 09 76.5	304	10 09 88.5	269	10 09 93.7	258
10 08 59.2	272	10 08 71.2	313	10 09 34.3	245	10 09 77.1	286	10 09 88.5	304	10 09 93.8	258
10 08 59.3	272	10 08 71.22	313	10 09 34.4	245	10 09 77.2	286	10 09 89	304	10 09 93.9	258
10 08 59.4	272	10 08 71.22	484	10 09 34.5	245	10 09 79	272	10 09 89	304	10 09 93.91	258
10 08 60	237	10 08 71.3	313	10 09 35.1	322	10 09 79.1	272	10 09 89	313	10 09 93.92	258
10 08 60.1	237	10 08 71.33	313	10 09 35.1	323	10 09 79.2	272	10 09 89	484	10 09 93.93	258
10 08 60.2	237	10 08 71.33	484	10 09 35.2	322	10 09 79.3	272	10 09 89.1	313	10 09 93.94	258
10 08 60.3	237	10 08 71.4	313	10 09 35.2	323	10 09 79.4	272	10 09 89.1	484	10 09 94	256
10 08 60.4	237	10 08 71.44	313	10 09 35.3	322	10 09 81	249	10 09 89.11	313	10 09 94.1	256
10 08 60.5	237	10 08 71.44	484	10 09 35.3	323	10 09 82	291	10 09 89.11	484	10 09 94.2	256
10 08 60.6	237	10 08 71.5	313	10 09 36	286	10 09 82	477	10 09 89.2	313	10 09 94.3	256
10 08 60.7	237	10 08 71.55	313	10 09 37	286	10 09 82.1	291	10 09 89.2	484	10 09 94.4	256
10 08 61	237	10 08 71.55	484	10 09 38	286	10 09 82.1	477	10 09 89.22	313	10 09 94.5	256
10 08 61.1	237	10 09 01	250	10 09 39	286	10 09 82.2	291	10 09 89.22	484	10 09 94.55	256
10 08 61.2	237	10 09 01	251	10 09 40	286	10 09 82.2	477	10 09 89.3	313	10 09 94.55	305
10 08 61.3	237	10 09 01	251	10 09 41.1	286	10 09 82.3	291	10 09 89.3	484	10 09 94.6	256
10 08 61.4	237	10 09 01	252	10 09 41.2	286	10 09 82.3	477	10 09 89.33	313	10 09 94.7	256
10 08 61.5	237	10 09 01	252	10 09 42	286	10 09 82.4	291	10 09 89.33	484	10 09 94.8	256
10 08 61.6	237	10 09 01	255	10 09 43	286	10 09 82.4	477	10 09 89.4	313	10 09 94.9	256
10 08 61.7	237	10 09 02	265	10 09 44	286	10 09 82.5	291	10 09 89.4	484	10 09 95	267
10 08 62	237	10 09 03	265	10 09 45	286	10 09 82.5	477	10 09 89.44	313	10 09 95.1	267
10 08 62.1	237	10 09 04	265	10 09 46	286	10 09 82.6	291	10 09 89.44	484	10 09 95.2	267
10 08 62.2	237	10 09 05	265	10 09 47.1	286	10 09 82.6	477	10 09 89.5	313	10 09 95.3	267
10 08 62.3	237	10 09 06	265	10 09 47.2	286	10 09 82.7	291	10 09 89.5	484	10 09 95.4	267
10 08 62.4	237	10 09 06.5	265	10 09 48	284	10 09 82.7	477	10 09 89.55	313	10 09 95.5	267
10 08 62.5	237	10 09 06.6	265	10 09 49	284	10 09 82.8	291	10 09 89.55	484	10 09 95.6	267
10 08 62.6	237	10 09 06.7	265	10 09 50	284	10 09 82.9	291	10 09 89.6	313	10 09 95.6	304
10 08 62.7	237	10 09 06.8	265	10 09 51	284	10 09 82.9	477	10 09 89.6	484	10 09 96	297
10 08 63	237	10 09 06.8	304	10 09 52	284	10 09 82.91	291	10 09 89.66	313	10 09 96.1	297
10 08 63.1	237	10 09 06.9	265	10 09 53.1	284	10 09 82.91	477	10 09 89.66	484	10 09 96.2	297
10 08 63.2	237	10 09 06.91	265	10 09 54	297	10 09 82.92	477	10 09 89.7	304	10 09 96.3	297
10 08 63.3	237	10 09 06.92	265	10 09 55	297	10 09 83	291	10 09 89.7	313	10 09 96.4	297
10 08 63.4	237	10 09 07	270	10 09 56	297	10 09 83	477	10 09 89.7	484	10 09 98	285
10 08 63.5	237	10 09 08	270	10 09 57	297	10 09 83.1	291	10 09 89.77	304	10 09 98.1	285
10 08 63.6	237	10 09 09	270	10 09 58	297	10 09 83.1	477	10 09 89.77	313	10 09 98.2	285
10 08 63.7	237	10 09 10	270	10 09 58.5	297	10 09 83.2	291	10 09 89.77	484	10 09 98.3	285
10 08 64	237	10 09 11	270	10 09 58.5	305	10 09 83.2	477	10 09 89.8	313	10 09 98.4	285
10 08 64.1	237	10 09 11.1	270	10 09 58.6	297	10 09 83.3	291	10 09 89.8	484	10 09 98.5	285
10 08 64.2	237	10 09 11.1	304	10 09 58.7	297	10 09 83.3	477	10 09 89.88	313	10 09 98.6	285
10 08 64.3	237	10 09 12	263	10 09 58.8	297	10 09 83.4	291	10 09 89.88	484	10 09 98.7	285
10 08 64.4	237	10 09 12.1	263	10 09 58.9	297	10 09 83.4	477	10 09 89.9	313	10 09 98.7	304
10 08 64.5	237	10 09 12.2	263	10 09 58.91	297	10 09 83.5	291	10 09 89.9	484	10 09 98.8	285
10 08 64.6	237	10 09 12.3	263	10 09 58.92	297	10 09 83.5	304	10 09 89.91	313	10 09 98.9	285
10 08 64.7	237	10 09 12.4	263	10 09 59	299	10 09 83.5	477	10 09 89.91	484	10 09 98.91	285
10 08 65	237	10 09 13	261	10 09 59.1	299	10 09 85	271	10 09 89.92	313	10 09 98.92	285
10 08 65.1	237	10 09 14	261	10 09 59.2	299	10 09 85.1	271	10 09 89.92	484	10 09 99	285
10 08 65.2	237	10 09 15	261	10 09 59.3	299	10 09 85.2	271	10 09 89.93	313	10 09 99.1	285
10 08 65.3	237	10 09 16	261	10 09 59.4	299	10 09 85.3	271	10 09 89.93	484	10 09 99.2	285
10 08 65.4	237	10 09 17	261	10 09 59.5	299	10 09 85.4	271	10 09 89.99	313	10 09 99.3	285
10 08 65.5	237	10 09 17.5	261	10 09 59.5	305	10 09 85.5	271	10 09 89.99	484	10 09 99.4	285
10 08 65.6	237	10 09 17.6	261	10 09 61	326	10 09 85.5	304	10 09 89.991	313	10 10 00	291
10 08 65.7	237	10 09 17.7	261	10 09 64	323	10 09 85.6	271	10 09 89.991	484	10 10 00	477
10 08 66	237	10 09 17.8	261	10 09 64.1	323	10 09 85.7	271	10 09 89.992	313	10 10 00.1	291
10 08 66.1	237	10 09 17.9	261	10 09 64.3	323	10 09 85.8	271	10 09 89.992	484	10 10 00.1	477
10 08 66.2	237	10 09 17.91	261	10 09 65.2	325	10 09 85.9	271	10 09 89.993	313	10 10 00.	

NO. DIKEN	PÁG.	NO. DIKEN	PÁG.	NO. DIKEN	PÁG.	NO. DIKEN	PÁG.	NO. DIKEN	PÁG.	NO. DIKEN	PÁG.
10 10 00.2	477	10 10 60	322	10 11 04.4	315	10 11 17	256	10 11 36.6	246	10 11 54.4	260
10 10 00.3	291	10 10 62	474	10 11 04.44	315	10 11 17.1	256	10 11 36.7	246	10 11 54.5	260
10 10 00.3	477	10 10 62	646	10 11 04.5	315	10 11 17.2	256	10 11 36.8	246	10 11 54.6	260
10 10 00.4	291	10 10 63	474	10 11 04.55	315	10 11 17.3	256	10 11 37	310	10 11 54.7	260
10 10 00.4	477	10 10 63	646	10 11 04.6	315	10 11 17.4	256	10 11 38	308	10 11 55	260
10 10 01	265	10 10 65	305	10 11 04.66	315	10 11 17.5	256	10 11 38.1	308	10 11 55.1	260
10 10 02	265	10 10 65.1	305	10 11 05	285	10 11 17.6	256	10 11 38.2	308	10 11 55.2	260
10 10 03	265	10 10 65.2	305	10 11 05.1	285	10 11 17.7	256	10 11 38.3	308	10 11 55.3	260
10 10 04	265	10 10 65.3	305	10 11 05.2	285	10 11 17.8	256	10 11 39	308	10 11 55.4	260
10 10 05	265	10 10 65.4	305	10 11 05.3	285	10 11 19	276	10 11 39.1	308	10 11 55.5	260
10 10 06	265	10 10 65.5	305	10 11 05.4	285	10 11 19.1	276	10 11 39.2	308	10 11 55.6	260
10 10 06.5	265	10 10 66	249	10 11 06	285	10 11 19.2	276	10 11 39.3	308	10 11 55.7	260
10 10 06.6	265	10 10 67	248	10 11 06.1	285	10 11 21	276	10 11 39.4	308	10 11 56	260
10 10 06.7	265	10 10 69.1	257	10 11 06.2	285	10 11 21.1	276	10 11 40	331	10 11 56.1	260
10 10 07	263	10 10 69.6	257	10 11 06.3	285	10 11 22	287	10 11 41	259	10 11 56.2	260
10 10 08	238	10 10 70	257	10 11 06.4	285	10 11 22.1	287	10 11 41.1	259	10 11 56.3	260
10 10 09	238	10 10 72	245	10 11 07	309	10 11 22.2	287	10 11 41.2	259	10 11 56.4	260
10 10 09.5	239	10 10 73	245	10 11 07	748	10 11 23	288	10 11 41.3	259	10 11 56.5	260
10 10 10	26	10 10 74	245	10 11 08	287	10 11 23.1	288	10 11 41.4	259	10 11 56.6	260
10 10 10	250	10 10 75	245	10 11 09	248	10 11 23.5	288	10 11 42	259	10 11 56.7	260
10 10 11	256	10 10 76	245	10 11 09.1	248	10 11 23.7	288	10 11 42.1	259	10 11 57	260
10 10 11.1	256	10 10 76.1	245	10 11 09.2	248	10 11 24	310	10 11 42.2	259	10 11 57.1	260
10 10 11.2	256	10 10 76.2	245	10 11 09.3	248	10 11 24.1	310	10 11 42.3	259	10 11 57.2	260
10 10 11.3	256	10 10 76.3	245	10 11 09.4	248	10 11 24.2	310	10 11 42.4	259	10 11 57.3	260
10 10 11.4	256	10 10 79	257	10 11 09.5	248	10 11 24.3	310	10 11 43	300	10 11 57.4	260
10 10 12	257	10 10 79.1	257	10 11 09.6	248	10 11 25	295	10 11 44	300	10 11 57.5	260
10 10 13	302	10 10 79.2	257	10 11 09.7	248	10 11 25.1	295	10 11 45	273	10 11 57.6	260
10 10 13.1	302	10 10 79.3	257	10 11 10	262	10 11 25.2	295	10 11 45.2	273	10 11 57.7	260
10 10 13.2	302	10 10 79.4	257	10 11 10.1	262	10 11 25.3	295	10 11 46	331	10 11 58	260
10 10 14	241	10 10 80	261	10 11 10.2	262	10 11 25.4	295	10 11 46	775	10 11 58.1	260
10 10 15	241	10 10 80.1	261	10 11 10.3	262	10 11 25.5	295	10 11 46.1	331	10 11 58.2	260
10 10 16	241	10 10 80.2	261	10 11 10.4	262	10 11 25.6	295	10 11 46.2	331	10 11 58.3	260
10 10 17	241	10 10 80.3	261	10 11 10.5	262	10 11 25.7	295	10 11 46.3	331	10 11 58.4	260
10 10 18	241	10 10 80.4	261	10 11 10.6	262	10 11 25.8	295	10 11 46.4	331	10 11 58.5	260
10 10 18.7	241	10 10 80.5	261	10 11 10.7	262	10 11 25.9	295	10 11 46.5	331	10 11 58.6	260
10 10 18.8	241	10 10 80.6	261	10 11 10.8	262	10 11 26	297	10 11 46.6	331	10 11 58.7	260
10 10 18.9	241	10 10 81	275	10 11 11	246	10 11 26.1	297	10 11 47	248	10 11 59	260
10 10 24	241	10 10 81.1	275	10 11 11.1	246	10 11 26.2	297	10 11 47.1	248	10 11 59.1	260
10 10 25	241	10 10 81.2	275	10 11 11.2	246	10 11 26.3	297	10 11 47.2	248	10 11 59.2	260
10 10 26	241	10 10 81.3	275	10 11 11.3	246	10 11 26.4	297	10 11 47.3	248	10 11 59.3	260
10 10 27	241	10 10 81.4	275	10 11 11.4	246	10 11 26.5	297	10 11 47.4	248	10 11 59.4	260
10 10 28	241	10 10 81.5	275	10 11 11.5	246	10 11 26.6	297	10 11 47.5	248	10 11 59.5	260
10 10 29	241	10 10 81.6	275	10 11 11.6	246	10 11 26.7	297	10 11 47.6	248	10 11 59.6	260
10 10 29.1	241	10 10 82.1	242	10 11 11.7	246	10 11 26.8	297	10 11 47.7	248	10 11 59.7	260
10 10 29.2	241	10 10 82.2	242	10 11 11.8	246	10 11 26.9	297	10 11 48	289	10 11 63	259
10 10 29.3	241	10 10 82.3	242	10 11 12	250	10 11 27	295	10 11 49	286	10 11 63.1	259
10 10 29.4	241	10 10 82.4	242	10 11 12.1	250	10 11 27.1	295	10 11 49.1	286	10 11 63.2	259
10 10 29.7	257	10 10 82.5	242	10 11 12.2	250	10 11 27.2	295	10 11 49.2	286	10 11 63.3	259
10 10 31	26	10 10 82.6	242	10 11 12.3	250	10 11 27.3	295	10 11 49.3	286	10 11 63.4	259
10 10 31	250	10 10 82.7	242	10 11 12.4	250	10 11 27.4	295	10 11 49.4	286	10 11 63.5	259
10 10 32	275	10 10 83	248	10 11 13	256	10 11 28	307	10 11 50	259	10 11 63.6	259
10 10 33	275	10 10 83.1	248	10 11 13.1	256	10 11 28.1	307	10 11 50.1	259	10 11 63.7	259
10 10 34	275	10 10 84	249	10 11 13.2	256	10 11 28.2	307	10 11 50.2	259	10 11 63.8	259
10 10 35	275	10 10 90.4	258	10 11 13.3	256	10 11 28.3	307	10 11 50.3	259	10 11 64	259
10 10 36	275	10 10 90.6	258	10 11 13.4	256	10 11 29	308	10 11 50.4	259	10 11 64.1	259
10 10 36.5	275	10 10 90.7	258	10 11 13.5	256	10 11 29.1	308	10 11 50.5	259	10 11 64.2	259
10 10 36.6	275	10 10 90.8	258	10 11 13.6	256	10 11 29.2	308	10 11 50.6	259	10 11 64.3	259
10 10 37	261	10 10 91.1	258	10 11 13.7	256	10 11 29.3	308	10 11 50.7	259	10 11 64.4	259
10 10 38	261	10 10 91.5	258	10 11 13.8	256	10 11 30	308	10 11 51	259	10 11 64.5	259
10 10 39	261	10 10 91.6	258	10 11 14	256	10 11 30.1	308	10 11 51.1	259	10 11 64.6	259
10 10 40	261	10 10 91.7	258	10 11 14.1	256	10 11 30.2	308	10 11 51.2	259	10 11 64.7	259
10 10 41	261	10 10 92.1	258	10 11 14.2	256	10 11 30.3	308	10 11 51.3	259	10 11 64.8	259
10 10 41.3	261	10 10 92.8	258	10 11 14.3	256	10 11 31	308	10 11 51.4	259	10 11 65	266
10 10 42	290	10 10 92.9	258	10 11 14.4	256	10 11 31.1	308	10 11 51.5	259	10 11 65.1	266
10 10 42	750	10 10 93.9	258	10 11 14.5	256	10 11 31.2	308	10 11 51.6	259	10 11 65.2	266
10 10 43	290	10 10 94.1	258	10 11 14.6	256	10 11 31.3	308	10 11 51.7	259	10 11 65.3	266
10 10 43	750	10 10 94.9	258	10 11 14.7	256	10 11 32	318	10 11 52	260	10 11 65.4	266
10 10 44.1	303	10 10 95.6	258	10 11 14.8	256	10 11 32.1	318	10 11 52.1	260	10 11 65.5	266
10 10 44.2	303	10 10 96.3	258	10 11 15	256	10 11 32.2	318	10 11 52.2	260	10 11 65.6	266
10 10 44.3	303	10 10 96.9	258	10 11 15.1	256	10 11 32.3	318	10 11 52.3	260	10 11 65.7	266
10 10 44.4	303	10 10 97.3	258	10 11 15.2	256	10 11 32.4	318	10 11 52.4	260	10 11 65.8	266
10 10 44.5	303	10 10 97.6	258	10 11 15.3	256	10 11 32.5	318	10 11 52.5	260	10 11 66	266
10 10 44.6	303	10 10 98	259	10 11 15.4	256	10 11 33	318	10 11 52.6	260	10 11 66.1	266
10 10 45	263	10 11 01	288	10 11 15.5	256	10 11 33.1	318	10 11 52.7	260	10 11 66.2	266
10 10 45.1	263	10 11 01	775	10 11 15.6	256	10 11 33.2	318	10 11 53	260	10 11 66.3	266
10 10 46	263	10 11 01.5	288	10 11 15.7	256	10 11 33.3	318	10 11 53.1	260	10 11 66.4	266
10 10 47	263	10 11 02	288	10 11 15.8	256	10 11 33.4	318	10 11 53.2	260	10 11 66.5	266
10 10 48	263	10 11 03	283	10 11 16	256	10 11 33.5	318	10 11 53.3	260	10 11 66.6	266
10 10 49	263	10 11 04	283	10 11 16.1	256	10 11 34	242	10 11 53.4	260	10 11 66.7	266
10 10 50	240	10 11 04.0	283	10 11 16.2	256	10 11 35	242	10 11 53.5	260	10 11 66.8	266
10 10 51	240	10 11 04.1	315	10 11 16.3	256	10 11 36	246	10 11 53.6	260	10 11 67	262
10 10 52	240	10 11 04.11	315	10 11 16.4	256	10 11 36.1	246	10 11 53.7	260	10 11 67.1	262
10 10 53	240	10 11 04.2	315	10 11 16.5	256	10 11 36.2	246	10 11 54	260	10 11 67.2	262
10 10 54	240	10 11 04.22	315	10 11 16.6	256	10 11 36.3	246	10 11 54.1	260	10 11 67.3	262
10 10 54.1	240	10 11 04.3	315	10 11 16.7	256	10 11 36.4	246	10 11 54.2	260	10 11 67.4	262
10 10 54.2	240	10 11 04.33	315	10 11 16.8	256	10 11 36.5	246	10 11 54.3	260	10 11 67.5	262

NO. DIKEN	PÁG.	NO. DIKEN	PÁG.	NO. DIKEN	PÁG.	NO. DIKEN	PÁG.	NO. DIKEN	PÁG.	NO. DIKEN	PÁG.
10 11 67.6	262	10 11 88.8	296	10 12 07.7	750	10 12 32	249	10 12 64.4	287	10 12 79	320
10 11 67.7	262	10 11 88.9	296	10 12 07.8	287	10 12 33	283	10 12 64.5	287	10 12 80	320
10 11 67.8	262	10 11 89	264	10 12 07.8	750	10 12 34	247	10 12 64.6	287	10 12 82	320
10 11 68	264	10 11 90	276	10 12 08.0	285	10 12 35	247	10 12 64.7	287	10 12 83	310
10 11 69	264	10 11 91	246	10 12 08.0	750	10 12 36	247	10 12 64.8	287	10 12 83.1	310
10 11 70	264	10 11 91.1	246	10 12 08.1	285	10 12 37	247	10 12 64.9	287	10 12 83.2	310
10 11 71	264	10 11 91.2	246	10 12 08.1	750	10 12 38	247	10 12 65.1	286	10 12 83.3	310
10 11 72	275	10 11 91.3	246	10 12 08.2	285	10 12 40	256	10 12 65.2	286	10 12 83.4	310
10 11 72.1	275	10 11 91.4	246	10 12 08.2	750	10 12 40.1	256	10 12 65.3	286	10 12 84	240
10 11 72.2	275	10 11 91.5	246	10 12 08.3	285	10 12 40.2	256	10 12 65.4	286	10 12 87.1	327
10 11 72.3	275	10 11 91.6	246	10 12 08.3	750	10 12 40.3	256	10 12 65.5	286	10 12 87.2	327
10 11 73	284	10 11 91.7	246	10 12 08.4	285	10 12 40.4	256	10 12 65.9	286	10 12 87.3	327
10 11 73.1	284	10 11 91.8	246	10 12 08.4	750	10 12 41	256	10 12 66.1	298	10 12 88.1	275
10 11 73.2	284	10 11 92	319	10 12 08.45	285	10 12 41.1	256	10 12 66.2	298	10 12 88.2	275
10 11 73.3	284	10 11 92.1	319	10 12 08.45	750	10 12 41.2	256	10 12 66.3	298	10 12 88.3	275
10 11 73.4	284	10 11 93	319	10 12 08.47	285	10 12 41.3	256	10 12 66.4	298	10 12 88.4	275
10 11 74	284	10 11 93.1	319	10 12 08.47	750	10 12 41.4	256	10 12 66.5	298	10 12 88.5	275
10 11 74.1	284	10 11 93.2	319	10 12 08.5	285	10 12 45	267	10 12 67.1	297	10 12 89.1	275
10 11 74.2	284	10 11 94	306	10 12 08.5	750	10 12 46	267	10 12 67.2	297	10 12 89.2	275
10 11 74.3	284	10 11 94.1	306	10 12 08.6	285	10 12 49	239	10 12 67.3	297	10 12 89.3	275
10 11 74.4	284	10 11 94.2	306	10 12 08.6	750	10 12 50.1	238	10 12 67.4	297	10 12 89.4	275
10 11 75	289	10 11 94.3	306	10 12 08.7	285	10 12 50.2	238	10 12 67.5	297	10 12 89.5	275
10 11 75.1	289	10 11 95	249	10 12 08.7	750	10 12 50.3	238	10 12 67.6	297	10 12 90	241
10 11 75.2	289	10 11 96	248	10 12 08.8	285	10 12 50.4	238	10 12 67.7	297	10 12 90.1	241
10 11 75.3	289	10 11 97	259	10 12 08.8	750	10 12 50.5	238	10 12 67.8	297	10 12 90.2	241
10 11 76	300	10 11 98.1	242	10 12 08.9	285	10 12 50.6	238	10 12 67.9	297	10 12 90.3	241
10 11 77	300	10 11 99.1	242	10 12 08.9	750	10 12 50.7	238	10 12 67.91	297	10 12 90.4	241
10 11 78	274	10 12 00.1	267	10 12 08.95	285	10 12 50.7	304	10 12 67.92	297	10 12 90.5	241
10 11 78	289	10 12 00.2	267	10 12 08.95	750	10 12 50.8	238	10 12 67.93	297	10 12 90.6	241
10 11 80	266	10 12 00.3	267	10 12 08.97	285	10 12 50.9	238	10 12 68.1	299	10 12 90.7	241
10 11 80.1	266	10 12 00.4	267	10 12 08.97	750	10 12 51.1	243	10 12 68.2	299	10 12 90.8	241
10 11 80.2	266	10 12 00.5	267	10 12 08.98	285	10 12 51.2	243	10 12 68.3	299	10 12 95	482
10 11 80.3	266	10 12 01.5	288	10 12 08.98	750	10 12 51.3	243	10 12 68.4	299	10 12 95.1	482
10 11 80.4	266	10 12 01.5	295	10 12 09.1	267	10 12 51.4	243	10 12 68.5	299	10 12 95.2	482
10 11 80.5	266	10 12 01.6	295	10 12 09.2	267	10 12 51.5	243	10 12 69	299	10 12 95.3	482
10 11 80.6	266	10 12 01.7	295	10 12 09.3	267	10 12 52.1	256	10 12 70.1	299	10 12 95.4	482
10 11 81	303	10 12 01.8	295	10 12 09.4	267	10 12 52.2	256	10 12 70.2	299	10 12 95.5	482
10 11 81.1	303	10 12 01.8	776	10 12 09.5	267	10 12 52.3	256	10 12 70.3	299	10 12 95.6	482
10 11 81.2	303	10 12 01.9	295	10 12 09.6	267	10 12 52.4	256	10 12 70.4	299	10 12 95.7	482
10 11 81.3	303	10 12 01.9	776	10 12 09.7	267	10 12 52.5	256	10 12 70.5	299	10 12 96	482
10 11 81.4	303	10 12 02	296	10 12 10	294	10 12 52.6	256	10 12 70.8	299	10 12 96.1	482
10 11 81.5	303	10 12 02.2	296	10 12 10	475	10 12 52.6	305	10 12 71	298	10 12 96.2	482
10 11 81.6	303	10 12 02.3	296	10 12 11	294	10 12 54.1	262	10 12 71.1	298	10 12 96.3	482
10 11 81.7	303	10 12 02.4	296	10 12 11	475	10 12 54.2	262	10 12 71.2	298	10 12 96.4	482
10 11 81.8	303	10 12 02.5	296	10 12 12	294	10 12 54.3	262	10 12 71.3	298	10 12 97	294
10 11 81.9	303	10 12 02.6	296	10 12 12	475	10 12 54.4	262	10 12 71.4	298	10 12 97	475
10 11 82	287	10 12 02.7	296	10 12 14	294	10 12 54.5	262	10 12 71.5	298	10 12 97.0	294
10 11 82.1	287	10 12 02.8	296	10 12 14	475	10 12 54.6	261	10 12 71.6	298	10 12 97.0	475
10 11 82.2	287	10 12 02.9	296	10 12 15	294	10 12 56.2	261	10 12 71.7	298	10 12 97.1	294
10 11 82.3	287	10 12 02.95	296	10 12 15	475	10 12 56.3	261	10 12 71.8	298	10 12 97.1	475
10 11 82.4	287	10 12 03	300	10 12 16	294	10 12 56.4	261	10 12 71.8	305	10 12 97.2	294
10 11 83	287	10 12 03.5	300	10 12 16	475	10 12 56.5	261	10 12 72	298	10 12 97.2	475
10 11 83.1	287	10 12 04	300	10 12 16.5	294	10 12 57.1	260	10 12 72.1	298	10 12 97.5	294
10 11 83.2	287	10 12 04.5	300	10 12 16.5	475	10 12 57.2	260	10 12 72.2	298	10 12 97.5	475
10 11 83.3	287	10 12 04.6	300	10 12 17	294	10 12 59.1	270	10 12 72.3	298	10 12 97.6	294
10 11 84	287	10 12 04.7	300	10 12 17	475	10 12 59.2	270	10 12 72.4	298	10 12 97.6	475
10 11 85	287	10 12 04.7	300	10 12 18	294	10 12 59.3	270	10 12 72.5	298	10 12 97.7	294
10 11 85.1	287	10 12 05.1	287	10 12 18	475	10 12 59.4	270	10 12 72.6	298	10 12 97.7	475
10 11 86	296	10 12 05.1	750	10 12 19	308	10 12 59.5	270	10 12 72.7	298	10 12 97.8	294
10 11 86.1	296	10 12 05.2	287	10 12 19.1	308	10 12 61.1	269	10 12 72.8	298	10 12 97.8	475
10 11 86.2	296	10 12 05.2	750	10 12 19.2	308	10 12 61.2	269	10 12 72.8	305	10 12 98	292
10 11 86.3	296	10 12 05.3	287	10 12 20	310	10 12 61.3	269	10 12 72.9	298	10 12 98	476
10 11 86.4	296	10 12 05.3	750	10 12 20.1	310	10 12 61.4	269	10 12 72.91	298	10 12 98.1	292
10 11 86.5	296	10 12 05.4	287	10 12 20.2	310	10 12 61.5	269	10 12 72.92	298	10 12 98.1	476
10 11 86.6	296	10 12 05.4	750	10 12 20.3	310	10 12 61.6	269	10 12 73.1	298	10 12 98.2	292
10 11 86.7	296	10 12 05.5	287	10 12 20.4	310	10 12 61.6	304	10 12 73.2	298	10 12 98.2	476
10 11 86.8	296	10 12 05.5	750	10 12 20.5	310	10 12 61.7	269	10 12 73.3	298	10 12 98.3	292
10 11 86.9	296	10 12 05.6	287	10 12 21	283	10 12 61.8	269	10 12 73.4	298	10 12 98.3	476
10 11 87	298	10 12 05.6	750	10 12 21	776	10 12 62.1	269	10 12 73.5	298	10 12 98.4	292
10 11 87.1	298	10 12 05.7	287	10 12 22	247	10 12 62.2	269	10 12 74.1	303	10 12 98.4	476
10 11 87.2	298	10 12 05.7	750	10 12 23	247	10 12 62.3	269	10 12 74.2	303	10 12 98.5	292
10 11 87.3	298	10 12 05.8	287	10 12 24	247	10 12 62.4	269	10 12 74.3	303	10 12 98.5	476
10 11 87.4	298	10 12 05.8	750	10 12 24.1	247	10 12 62.5	269	10 12 74.4	303	10 12 98.6	292
10 11 87.5	298	10 12 07.1	287	10 12 25	247	10 12 63.1	287	10 12 74.5	303	10 12 98.6	476
10 11 87.6	298	10 12 07.1	750	10 12 26	247	10 12 63.2	287	10 12 74.6	303	10 12 98.7	292
10 11 87.7	298	10 12 07.2	287	10 12 26.1	247	10 12 63.3	287	10 12 74.7	303	10 12 98.7	476
10 11 87.8	298	10 12 07.2	750	10 12 26.2	247	10 12 63.4	287	10 12 74.7	304	10 12 98.8	292
10 11 87.9	298	10 12 07.3	287	10 12 26.3	248	10 12 63.5	287	10 12 74.8	303	10 12 98.8	304
10 11 88	296	10 12 07.3	750	10 12 31	247	10 12 63.6	287	10 12 74.9	303	10 12 98.8	476
10 11 88.1	296	10 12 07.4	287	10 12 31.1	247	10 12 63.7	287	10 12 74.91	303	10 12 98.9	292
10 11 88.2	296	10 12 07.4	750	10 12 31.2	247	10 12 63.7	304	10 12 74.92	303	10 12 98.9	476
10 11 88.3	296	10 12 07.5	287	10 12 31.3	247	10 12 63.8	287	10 12 74.93	303	10 12 98.91	292
10 11 88.4	296	10 12 07.5	750	10 12 31.4	247	10 12 63.9	287	10 12 75	320	10 12 98.91	476
10 11 88.5	296	10 12 07.6	287	10 12 31.5	247	10 12 64.1	287	10 12 76	320	10 12 98.92	292
10 11 88.6	296	10 12 07.6	750	10 12 31.6	247	10 12 64.2	287	10 12 77	320	10 12 98.92	476
10 11 88.7	296	10 12 07.7	287	10 12 31.7	247	10 12 64.3	287	10 12 78	320	10 12 99	293

NO. DIKEN	PÁG.	NO. DIKEN	PÁG.	NO. DIKEN	PÁG.	NO. DIKEN	PÁG.	NO. DIKEN	PÁG.	NO. DIKEN	PÁG.
10 12 99	476	10 13 02.6	476	10 13 08.7	313	10 13 17.3	477	10 13 32.6	286	10 13 61	289
10 12 99.1	293	10 13 02.7	292	10 13 08.7	484	10 13 17.4	294	10 13 32.7	286	10 13 64	26
10 12 99.1	476	10 13 02.7	304	10 13 08.77	304	10 13 17.4	477	10 13 32.8	286	10 13 64	250
10 12 99.2	293	10 13 02.7	476	10 13 08.77	313	10 13 17.5	294	10 13 32.9	286	10 13 64.1	26
10 12 99.2	476	10 13 02.8	292	10 13 08.77	484	10 13 17.5	477	10 13 33.1	301	10 13 64.1	250
10 12 99.3	293	10 13 02.8	476	10 13 08.8	313	10 13 18.1	303	10 13 33.2	301	10 13 65	305
10 12 99.3	476	10 13 02.9	292	10 13 08.8	484	10 13 18.2	303	10 13 33.3	301	10 13 65.1	305
10 12 99.4	293	10 13 02.9	476	10 13 08.88	313	10 13 18.3	303	10 13 34	296	10 13 66	274
10 12 99.4	476	10 13 02.91	292	10 13 08.88	484	10 13 18.4	303	10 13 34.1	296	10 13 67	274
10 12 99.5	293	10 13 02.91	476	10 13 08.9	313	10 13 18.5	303	10 13 34.2	296	10 13 68	274
10 12 99.5	476	10 13 02.92	292	10 13 08.9	484	10 13 18.6	303	10 13 34.3	296	10 13 69	274
10 12 99.6	293	10 13 02.92	476	10 13 08.91	313	10 13 18.7	303	10 13 34.4	296	10 13 69.1	274
10 12 99.6	476	10 13 03.1	293	10 13 08.91	484	10 13 18.7	304	10 13 34.5	296	10 13 70	274
10 12 99.7	293	10 13 03.1	474	10 13 08.92	313	10 13 18.8	303	10 13 34.6	296	10 13 71	274
10 12 99.7	476	10 13 03.2	293	10 13 08.92	484	10 13 18.9	303	10 13 34.7	296	10 13 72	274
10 12 99.8	293	10 13 03.2	474	10 13 08.93	313	10 13 19	292	10 13 34.8	296	10 13 73	289
10 12 99.8	304	10 13 03.3	293	10 13 08.93	484	10 13 19	476	10 13 34.9	296	10 13 74	293
10 12 99.8	476	10 13 03.3	474	10 13 08.99	313	10 13 20	288	10 13 35.1	307	10 13 74	476
10 12 99.9	293	10 13 03.4	293	10 13 08.99	484	10 13 20.1	288	10 13 35.2	307	10 13 74.1	293
10 12 99.9	476	10 13 03.4	474	10 13 08.991	313	10 13 20.5	288	10 13 35.3	307	10 13 74.1	476
10 12 99.91	293	10 13 03.5	293	10 13 08.991	484	10 13 20.6	288	10 13 35.4	307	10 13 74.2	293
10 12 99.91	476	10 13 03.5	474	10 13 08.992	313	10 13 21.1	287	10 13 35.5	307	10 13 74.2	476
10 12 99.92	293	10 13 04.1	293	10 13 08.992	484	10 13 21.2	287	10 13 35.6	307	10 13 74.3	293
10 12 99.92	476	10 13 04.1	474	10 13 08.993	313	10 13 21.3	287	10 13 35.7	307	10 13 74.3	476
10 13 00	291	10 13 04.2	293	10 13 09	286	10 13 21.4	287	10 13 35.8	307	10 13 74.4	293
10 13 00	477	10 13 04.2	474	10 13 09.1	286	10 13 21.5	287	10 13 36.1	292	10 13 74.4	476
10 13 00.1	291	10 13 04.3	293	10 13 09.2	286	10 13 22.1	268	10 13 36.1	476	10 13 74.5	293
10 13 00.1	477	10 13 04.3	474	10 13 09.3	286	10 13 22.2	268	10 13 36.2	292	10 13 74.5	476
10 13 00.2	291	10 13 04.4	293	10 13 09.4	286	10 13 22.3	268	10 13 36.2	476	10 13 74.6	293
10 13 00.2	477	10 13 04.4	474	10 13 09.9	286	10 13 22.4	268	10 13 36.3	292	10 13 74.6	476
10 13 00.3	291	10 13 04.5	293	10 13 09.993	484	10 13 23	289	10 13 36.3	476	10 13 74.7	293
10 13 00.3	477	10 13 04.5	474	10 13 10	287	10 13 24.1	282	10 13 36.4	292	10 13 74.7	476
10 13 00.4	291	10 13 05.1	293	10 13 10.1	287	10 13 24.2	282	10 13 36.4	476	10 13 74.8	293
10 13 00.4	477	10 13 05.1	474	10 13 10.2	287	10 13 24.3	282	10 13 36.5	292	10 13 74.8	476
10 13 00.5	291	10 13 05.2	293	10 13 10.3	287	10 13 24.3	775	10 13 36.5	476	10 13 74.9	293
10 13 00.5	477	10 13 05.2	474	10 13 10.4	287	10 13 24.4	282	10 13 37	267	10 13 74.9	476
10 13 00.6	291	10 13 05.3	293	10 13 11	287	10 13 24.5	282	10 13 38.1	265	10 13 75	238
10 13 00.6	477	10 13 05.3	474	10 13 11.1	287	10 13 24.6	282	10 13 38.2	265	10 13 75.1	238
10 13 00.7	291	10 13 05.4	293	10 13 11.2	287	10 13 24.7	282	10 13 38.3	265	10 13 75.2	238
10 13 00.7	477	10 13 05.4	474	10 13 11.3	287	10 13 24.8	282	10 13 38.4	265	10 13 75.3	238
10 13 00.8	291	10 13 05.5	293	10 13 11.4	287	10 13 25.1	240	10 13 38.5	265	10 13 75.4	238
10 13 00.8	477	10 13 05.5	474	10 13 12	292	10 13 25.2	240	10 13 38.6	265	10 13 75.5	238
10 13 00.9	291	10 13 06.1	293	10 13 12	477	10 13 25.3	240	10 13 38.7	265	10 13 75.6	238
10 13 00.9	477	10 13 06.1	474	10 13 13	291	10 13 25.4	240	10 13 38.8	265	10 13 75.7	238
10 13 00.91	291	10 13 06.2	293	10 13 13	477	10 13 25.5	240	10 13 38.9	265	10 13 75.8	238
10 13 00.91	477	10 13 06.2	474	10 13 13.1	291	10 13 25.6	240	10 13 39	283	10 13 76	238
10 13 00.92	291	10 13 06.3	293	10 13 13.1	477	10 13 25.7	240	10 13 40	306	10 13 76.1	238
10 13 00.92	477	10 13 06.3	474	10 13 13.2	291	10 13 25.8	240	10 13 40.1	306	10 13 76.2	238
10 13 01	292	10 13 06.4	293	10 13 13.2	477	10 13 25.9	240	10 13 40.2	306	10 13 76.3	238
10 13 01	476	10 13 06.4	474	10 13 13.3	291	10 13 26.1	240	10 13 40.3	306	10 13 76.4	238
10 13 01.1	292	10 13 06.5	293	10 13 13.3	477	10 13 26.2	240	10 13 40.4	306	10 13 76.5	238
10 13 01.1	476	10 13 07.1	284	10 13 13.4	291	10 13 26.3	240	10 13 40.5	306	10 13 76.6	238
10 13 01.2	292	10 13 07.11	284	10 13 13.4	477	10 13 26.4	240	10 13 40.6	306	10 13 76.7	238
10 13 01.2	476	10 13 07.2	284	10 13 13.5	291	10 13 26.5	240	10 13 40.7	306	10 13 76.8	238
10 13 01.3	292	10 13 07.21	284	10 13 13.5	304	10 13 26.6	240	10 13 41	295	10 13 78	241
10 13 01.3	476	10 13 07.3	284	10 13 13.5	477	10 13 27.1	262	10 13 41.1	295	10 13 78.1	241
10 13 01.4	292	10 13 07.31	284	10 13 14.1	323	10 13 27.2	262	10 13 41.2	295	10 13 78.2	241
10 13 01.4	476	10 13 07.4	284	10 13 14.2	323	10 13 27.3	262	10 13 41.3	295	10 13 78.3	241
10 13 01.5	292	10 13 07.41	284	10 13 14.3	323	10 13 27.4	262	10 13 41.4	295	10 13 78.4	241
10 13 01.5	304	10 13 07.5	284	10 13 14.4	323	10 13 27.5	262	10 13 41.5	295	10 13 78.5	241
10 13 01.5	476	10 13 07.51	284	10 13 14.5	323	10 13 27.6	262	10 13 41.6	295	10 13 78.6	241
10 13 01.6	292	10 13 08.1	313	10 13 15.1	293	10 13 27.7	262	10 13 41.7	295	10 13 78.7	241
10 13 01.6	476	10 13 08.1	484	10 13 15.1	474	10 13 27.8	262	10 13 41.8	295	10 13 78.8	241
10 13 01.7	292	10 13 08.11	313	10 13 15.2	293	10 13 27.9	262	10 13 41.9	295	10 13 79	242
10 13 01.7	476	10 13 08.11	484	10 13 15.2	474	10 13 28	276	10 13 45	264	10 13 79.1	242
10 13 01.8	292	10 13 08.2	313	10 13 15.3	293	10 13 29	268	10 13 46.1	276	10 13 79.2	242
10 13 01.8	476	10 13 08.2	484	10 13 15.3	474	10 13 30.1	268	10 13 46.2	276	10 13 79.3	242
10 13 01.9	292	10 13 08.22	313	10 13 15.4	293	10 13 30.2	268	10 13 46.3	276	10 13 79.4	242
10 13 01.9	476	10 13 08.22	484	10 13 15.4	474	10 13 30.3	268	10 13 47	319	10 13 79.5	242
10 13 01.91	292	10 13 08.3	313	10 13 15.5	293	10 13 30.4	268	10 13 48	319	10 13 79.6	242
10 13 01.91	476	10 13 08.3	484	10 13 15.5	474	10 13 30.5	268	10 13 48.1	319	10 13 79.7	242
10 13 01.92	292	10 13 08.33	313	10 13 16.1	293	10 13 30.6	268	10 13 48.2	319	10 13 79.8	242
10 13 01.92	476	10 13 08.33	484	10 13 16.1	474	10 13 30.7	268	10 13 48.3	319	10 13 80	242
10 13 02	292	10 13 08.4	313	10 13 16.2	293	10 13 30.8	268	10 13 50	261	10 13 80.1	242
10 13 02	476	10 13 08.4	484	10 13 16.2	474	10 13 30.9	268	10 13 51	274	10 13 80.2	242
10 13 02.1	292	10 13 08.44	313	10 13 16.3	293	10 13 31.1	268	10 13 52	258	10 13 80.3	242
10 13 02.1	476	10 13 08.44	484	10 13 16.3	474	10 13 31.2	268	10 13 54	302	10 13 80.4	242
10 13 02.2	292	10 13 08.5	313	10 13 16.4	293	10 13 31.3	268	10 13 55	309	10 13 80.5	242
10 13 02.2	476	10 13 08.5	484	10 13 16.4	474	10 13 31.4	268	10 13 56	309	10 13 80.6	242
10 13 02.3	292	10 13 08.55	313	10 13 16.5	293	10 13 31.5	268	10 13 57	311	10 13 80.7	242
10 13 02.3	476	10 13 08.55	484	10 13 16.5	474	10 13 32.1	286	10 13 60	309	10 13 80.8	242
10 13 02.4	292	10 13 08.6	313	10 13 17.1	294	10 13 32.2	286	10 13 60.1	309	10 13 81	243
10 13 02.4	476	10 13 08.6	484	10 13 17.1	477	10 13 32.3	286	10 13 60.2	309	10 13 81.1	243
10 13 02.5	292	10 13 08.66	313	10 13 17.2	294	10 13 32.4	286	10 13 60.3	309	10 13 81.2	243
10 13 02.5	476	10 13 08.66	484	10 13 17.2	477	10 13 32.4	775	10 13 60.4	309	10 13 81.3	243
10 13 02.6	292	10 13 08.7	304	10 13 17.3	294	10 13 32.5	286	10 13 60.			

NO. DIKEN	PÁG.	NO. DIKEN	PÁG.	NO. DIKEN	PÁG.	NO. DIKEN	PÁG.	NO. DIKEN	PÁG.	NO. DIKEN	PÁG.
10 13 81.5	243	10 13 92.93	270	10 14 21	340	10 14 41.4	322	10 14 52.3	275	10 14 75	266
10 13 81.6	243	10 13 92.94	270	10 14 24	314	10 14 41.5	322	10 14 52.4	275	10 14 76	266
10 13 81.7	243	10 13 93.1	482	10 14 25.1	263	10 14 41.6	322	10 14 52.5	275	10 14 77	277
10 13 81.8	243	10 13 93.2	482	10 14 25.2	263	10 14 42.1	298	10 14 53	242	10 14 78	301
10 13 82	243	10 13 93.3	482	10 14 25.3	263	10 14 42.2	298	10 14 53.1	242	10 14 79	301
10 13 82.1	243	10 13 93.4	482	10 14 25.4	263	10 14 42.3	298	10 14 53.2	242	10 14 80	301
10 13 82.2	243	10 13 93.5	482	10 14 25.5	263	10 14 42.4	298	10 14 53.3	242	10 14 82	266
10 13 82.3	243	10 13 93.6	482	10 14 27.1	300	10 14 42.4	480	10 14 53.4	242	10 14 89	277
10 13 82.4	243	10 13 93.7	482	10 14 27.2	300	10 14 42.5	298	10 14 53.5	242	10 14 89.5	277
10 13 82.5	243	10 13 93.8	482	10 14 27.3	300	10 14 42.6	298	10 14 54	242	10 14 90	277
10 13 82.6	243	10 13 95	270	10 14 27.4	300	10 14 42.6	305	10 14 54.1	242	10 14 91	277
10 13 82.7	243	10 13 95.1	270	10 14 27.5	300	10 14 44.2	290	10 14 54.2	242	10 14 92	277
10 13 82.8	243	10 13 95.2	270	10 14 27.6	300	10 14 44.3	290	10 14 54.3	242	10 14 93	289
10 13 83	259	10 13 95.3	270	10 14 28.1	257	10 14 44.33	290	10 14 54.4	242	10 14 96	289
10 13 83.1	259	10 13 95.4	270	10 14 29.1	257	10 14 44.4	290	10 14 54.5	242	10 14 96	292
10 13 83.2	259	10 13 95.5	270	10 14 31.1	267	10 14 44.5	290	10 14 55	295	10 14 96	301
10 13 83.3	259	10 13 95.6	270	10 14 31.2	267	10 14 44.6	290	10 14 55.1	295	10 14 96	477
10 13 83.4	259	10 13 95.7	270	10 14 31.3	267	10 14 44.7	290	10 14 55.2	295	10 14 98	311
10 13 83.5	259	10 13 96.1	256	10 14 31.4	267	10 14 44.8	290	10 14 55.3	295	10 15 00	249
10 13 83.6	259	10 13 96.2	256	10 14 31.5	267	10 14 45.1	260	10 14 55.4	295	10 15 01.1	487
10 13 83.7	259	10 13 96.3	256	10 14 31.6	267	10 14 45.1	260	10 14 55.5	295	10 15 01.2	487
10 13 84	259	10 13 96.4	256	10 14 32.1	240	10 14 45.2	260	10 14 55.6	295	10 15 01.3	487
10 13 84.1	259	10 13 96.5	256	10 14 32.2	240	10 14 45.2	260	10 14 55.7	295	10 15 01.4	487
10 13 84.2	259	10 13 97.1	256	10 14 32.3	240	10 14 45.3	260	10 14 55.8	295	10 15 01.5	487
10 13 84.3	259	10 13 97.2	256	10 14 32.4	240	10 14 45.31	260	10 14 55.9	295	10 15 02.1	487
10 13 84.4	259	10 13 97.3	256	10 14 32.5	240	10 14 45.32	260	10 14 55.91	295	10 15 02.2	487
10 13 84.5	259	10 13 97.4	256	10 14 33.1	244	10 14 45.33	260	10 14 56	306	10 15 02.3	487
10 13 84.6	259	10 13 97.5	256	10 14 33.2	244	10 14 45.34	260	10 14 56	776	10 15 02.4	487
10 13 84.7	259	10 13 97.6	256	10 14 33.3	244	10 14 45.4	260	10 14 56.1	306	10 15 02.5	487
10 13 85	259	10 13 97.6	305	10 14 33.4	244	10 14 45.41	260	10 14 56.2	306	10 15 02.6	487
10 13 85.1	259	10 13 98	271	10 14 33.5	244	10 14 45.42	260	10 14 56.2	776	10 15 03.1	487
10 13 85.2	259	10 13 98.1	271	10 14 33.6	244	10 14 45.43	260	10 14 56.3	306	10 15 03.2	487
10 13 85.3	259	10 13 98.2	271	10 14 33.7	244	10 14 45.44	260	10 14 56.4	306	10 15 03.3	487
10 13 85.4	259	10 13 98.3	271	10 14 33.8	244	10 14 46.1	482	10 14 56.5	306	10 15 03.4	487
10 13 85.5	259	10 13 98.4	271	10 14 34.1	244	10 14 46.2	482	10 14 56.6	306	10 15 03.5	487
10 13 85.6	259	10 13 98.5	271	10 14 34.2	244	10 14 46.3	482	10 14 56.7	306	10 15 03.6	487
10 13 85.7	259	10 13 98.6	271	10 14 34.3	244	10 14 46.4	482	10 14 57	306	10 15 04	758
10 13 86	259	10 13 98.7	271	10 14 34.4	244	10 14 46.5	482	10 14 57.1	306	10 15 05.1	487
10 13 86.1	259	10 13 98.7	304	10 14 34.5	244	10 14 46.6	482	10 14 57.2	306	10 15 05.2	487
10 13 86.2	259	10 13 99.1	305	10 14 34.6	244	10 14 46.7	482	10 14 57.3	306	10 15 05.3	487
10 13 86.3	259	10 13 99.2	305	10 14 34.7	244	10 14 46.8	482	10 14 57.4	306	10 15 05.4	487
10 13 86.4	259	10 13 99.3	305	10 14 35.1	244	10 14 47.1	282	10 14 57.5	306	10 15 05.5	487
10 13 86.5	259	10 14 00.1	244	10 14 35.2	244	10 14 47.10	282	10 14 57.6	306	10 15 06.1	487
10 13 86.6	259	10 14 00.2	244	10 14 35.3	244	10 14 47.11	282	10 14 57.7	306	10 15 06.2	487
10 13 86.7	259	10 14 00.3	244	10 14 35.4	244	10 14 47.12	282	10 14 58	306	10 15 07.1	487
10 13 87	259	10 14 00.4	244	10 14 35.5	244	10 14 47.2	282	10 14 58.1	306	10 15 07.2	487
10 13 87.1	259	10 14 00.5	244	10 14 36.1	284	10 14 47.3	282	10 14 58.2	306	10 15 07.3	487
10 13 87.2	259	10 14 01	340	10 14 36.2	284	10 14 47.4	282	10 14 58.3	306	10 15 07.4	487
10 13 87.3	259	10 14 02	338	10 14 36.3	284	10 14 47.5	282	10 14 58.4	306	10 15 07.5	487
10 13 87.4	259	10 14 03	338	10 14 36.4	284	10 14 47.6	282	10 14 58.5	306	10 15 07.6	487
10 13 87.5	259	10 14 04	338	10 14 36.5	284	10 14 47.6	304	10 14 58.6	306	10 15 08.1	487
10 13 87.6	259	10 14 05	338	10 14 36.6	284	10 14 47.7	282	10 14 58.7	306	10 15 08.2	487
10 13 87.7	259	10 14 06	102	10 14 36.7	284	10 14 47.8	282	10 14 58.9	318	10 15 08.3	487
10 13 88	259	10 14 06	326	10 14 36.8	284	10 14 47.9	282	10 14 59	318	10 15 08.4	487
10 13 88.1	259	10 14 07	102	10 14 37.1	285	10 14 48.1	245	10 14 59	776	10 15 08.5	487
10 13 88.2	259	10 14 07	326	10 14 37.2	285	10 14 48.2	245	10 14 59.1	318	10 15 08.6	487
10 13 88.3	259	10 14 08	315	10 14 37.3	285	10 14 48.3	245	10 14 59.2	318	10 15 09.1	487
10 13 88.4	259	10 14 08	776	10 14 37.4	285	10 14 48.4	245	10 14 59.5	318	10 15 09.2	487
10 13 88.5	259	10 14 08.1	315	10 14 37.5	285	10 14 48.5	245	10 14 59.9	318	10 15 09.3	487
10 13 88.6	259	10 14 08.2	315	10 14 37.6	285	10 14 48.6	245	10 14 60	318	10 15 09.4	487
10 13 88.7	259	10 14 08.3	315	10 14 37.7	285	10 14 48.7	245	10 14 60	776	10 15 09.5	487
10 13 89.1	245	10 14 08.4	315	10 14 37.8	285	10 14 48.7	304	10 14 60.1	318	10 15 09.6	487
10 13 89.2	245	10 14 08.6	314	10 14 37.8	304	10 14 48.8	245	10 14 60.15	318	10 15 10.1	487
10 13 89.3	245	10 14 09	289	10 14 37.9	285	10 14 48.9	245	10 14 60.2	318	10 15 10.2	487
10 13 89.4	245	10 14 09	777	10 14 37.91	285	10 14 48.91	245	10 14 60.3	318	10 15 10.3	487
10 13 90.1	243	10 14 10	307	10 14 37.92	285	10 14 48.92	245	10 14 60.4	318	10 15 10.4	487
10 13 90.2	243	10 14 12	272	10 14 37.93	285	10 14 48.93	245	10 14 60.5	318	10 15 10.5	487
10 13 90.3	243	10 14 12	776	10 14 38.1	285	10 14 49	301	10 14 60.6	318	10 15 11.1	487
10 13 90.4	243	10 14 13	307	10 14 38.2	285	10 14 50	266	10 14 60.7	318	10 15 11.2	487
10 13 90.5	243	10 14 13.2	307	10 14 38.3	285	10 14 50.1	266	10 14 60.75	318	10 15 11.5	487
10 13 91.1	244	10 14 13.4	307	10 14 38.4	285	10 14 50.2	266	10 14 60.8	318	10 15 12.1	487
10 13 91.2	244	10 14 13.6	307	10 14 38.5	285	10 14 50.3	266	10 14 60.9	318	10 15 12.2	487
10 13 91.3	244	10 14 13.7	307	10 14 39.1	271	10 14 50.4	266	10 14 60.95	318	10 15 13	460
10 13 91.4	244	10 14 14	340	10 14 39.2	271	10 14 50.5	266	10 14 61.11	273	10 15 13	488
10 13 91.5	244	10 14 15	340	10 14 39.3	271	10 14 50.6	266	10 14 62	275	10 15 13	617
10 13 92.1	270	10 14 17	307	10 14 39.4	271	10 14 51	275	10 14 63	288	10 15 14	488
10 13 92.2	270	10 14 19	340	10 14 39.5	271	10 14 51	775	10 14 64	288	10 15 15.1	489
10 13 92.3	270	10 14 19.1	340	10 14 39.6	271	10 14 51.1	275	10 14 65	289	10 15 15.2	489
10 13 92.4	270	10 14 19.2	340	10 14 40.1	271	10 14 51.2	275	10 14 66	289	10 15 15.3	489
10 13 92.5	270	10 14 19.3	340	10 14 40.2	271	10 14 51.2	775	10 14 66.1	289	10 15 15.4	489
10 13 92.7	270	10 14 19.4	340	10 14 40.3	271	10 14 51.3	275	10 14 68	256	10 15 15.5	489
10 13 92.8	270	10 14 19.5	340	10 14 40.4	271	10 14 51.4	275	10 14 68.5	256	10 15 15.6	489
10 13 92.8	304	10 14 19.6	340	10 14 40.5	271	10 14 51.5	275	10 14 69	256	10 15 16.1	499
10 13 92.9	270	10 14 19.7	340	10 14 41.1	322	10 14 52	275	10 14 70	256	10 15 16.2	499
10 13 92.91	270	10 14 19.8	340	10 14 41.2	322	10 14 52.1	275	10 14 70.5	256	10 15 16.3	499
10 13 92.92	270	10 14 20	340	10 14 41.3	322	10 14 52.2	275	10 14 74	266	10 15 17.1	499

NO. DIKEN	PÁG.	NO. DIKEN	PÁG.	NO. DIKEN	PÁG.	NO. DIKEN	PÁG.	NO. DIKEN	PÁG.	NO. DIKEN	PÁG.
10 15 17.2	499	10 15 39	317	10 15 81	309	10 16 27	459	10 16 71.9	496	10 18 04	504
10 15 17.3	499	10 15 39	756	10 15 81.1	309	10 16 27	622	10 16 76	464	10 18 07	493
10 15 18.1	492	10 15 39.1	317	10 15 81.2	309	10 16 28	686	10 16 77	464	10 18 07	751
10 15 18.1	759	10 15 39.1	756	10 15 82	309	10 16 29	498	10 16 78	464	10 18 07.1	493
10 15 18.2	492	10 15 40	316	10 15 82.1	309	10 16 30	498	10 16 87	463	10 18 07.1	751
10 15 18.2	759	10 15 42	283	10 15 82.2	309	10 16 33	685	10 17 00	464	10 18 07.2	493
10 15 18.3	492	10 15 42.1	283	10 15 82.3	309	10 16 34	685	10 17 01	464	10 18 07.2	751
10 15 18.3	759	10 15 42.2	283	10 15 87	496	10 16 36	501	10 17 02	464	10 18 07.3	493
10 15 19.11	492	10 15 42.3	283	10 15 87.1	496	10 16 37	501	10 17 11	311	10 18 07.3	751
10 15 19.11	759	10 15 43	302	10 15 87.2	496	10 16 38.1	493	10 17 12	501	10 18 07.5	493
10 15 19.12	492	10 15 43.5	302	10 15 87.3	496	10 16 38.2	493	10 17 13	501	10 18 07.5	751
10 15 19.12	759	10 15 44.1	311	10 15 87.4	496	10 16 38.3	493	10 17 14	501	10 18 08	459
10 15 19.13	492	10 15 44.4	311	10 15 87.5	496	10 16 39.1	493	10 17 15	501	10 18 08	622
10 15 19.13	759	10 15 44.5	311	10 15 91	496	10 16 39.2	493	10 17 16.5	704	10 18 08.1	459
10 15 19.21	492	10 15 44.6	311	10 15 93	314	10 16 39.3	493	10 17 17	288	10 18 09	459
10 15 19.21	759	10 15 44.7	311	10 15 94	508	10 16 39.4	493	10 17 18	288	10 18 09.1	459
10 15 19.22	492	10 15 44.8	311	10 15 94.1	508	10 16 39.5	493	10 17 20	321	10 18 10	459
10 15 19.22	759	10 15 45	320	10 15 94.2	508	10 16 39.6	493	10 17 20.2	321	10 18 10.1	459
10 15 19.23	492	10 15 45.1	320	10 15 94.5	508	10 16 39.7	493	10 17 20.3	321	10 18 14	474
10 15 19.23	759	10 15 45.2	320	10 15 94.6	508	10 16 40.1	493	10 17 20.4	321	10 18 14	646
10 15 19.24	503	10 15 45.3	320	10 15 95	508	10 16 40.2	493	10 17 20.5	321	10 18 15	474
10 15 19.24	775	10 15 46	320	10 15 95.1	508	10 16 40.3	493	10 17 21	321	10 18 15	646
10 15 19.31	492	10 15 46.1	320	10 15 95.2	508	10 16 40.4	493	10 17 22	321	10 18 16	474
10 15 19.31	759	10 15 46.2	320	10 15 96	339	10 16 40.5	493	10 17 22.1	321	10 18 16	646
10 15 19.32	492	10 15 46.3	320	10 15 96	482	10 16 40.6	493	10 17 22.2	321	10 18 16.1	474
10 15 19.32	759	10 15 46.4	320	10 15 96	639	10 16 41.1	493	10 17 22.9	321	10 18 16.1	646
10 15 19.33	492	10 15 47.1	310	10 15 96.1	339	10 16 41.2	493	10 17 23	321	10 18 16.2	474
10 15 19.33	759	10 15 48.1	309	10 15 96.1	482	10 16 41.3	493	10 17 24	321	10 18 16.2	646
10 15 20	467	10 15 49.1	467	10 15 96.1	639	10 16 41.4	493	10 17 24.2	321	10 18 16.3	474
10 15 21.1	467	10 15 50	487	10 15 96.2	339	10 16 41.5	493	10 17 25	321	10 18 16.3	646
10 15 21.2	467	10 15 53	489	10 15 96.2	482	10 16 41.6	493	10 17 26	321	10 18 17	474
10 15 21.22	467	10 15 53.1	504	10 15 96.2	639	10 16 42.1	493	10 17 26.1	321	10 18 17	646
10 15 21.3	467	10 15 53.2	489	10 15 96.3	339	10 16 42.2	493	10 17 26.2	321	10 18 19	317
10 15 22.1	467	10 15 54	467	10 15 96.3	482	10 16 42.3	493	10 17 27	319	10 18 19	756
10 15 23	467	10 15 54.1	467	10 15 96.3	639	10 16 42.4	493	10 17 27	776	10 18 19.1	317
10 15 23.1	467	10 15 55	467	10 15 96.4	339	10 16 42.5	493	10 17 28	321	10 18 19.1	756
10 15 24.1	467	10 15 56	492	10 15 96.4	482	10 16 42.6	493	10 17 29	310	10 18 20	490
10 15 24.2	467	10 15 56	759	10 15 96.4	639	10 16 45.1	492	10 17 30	337	10 18 20	752
10 15 24.3	467	10 15 56.1	492	10 15 97	498	10 16 45.1	759	10 17 31	337	10 18 21	490
10 15 25.1	467	10 15 56.1	500	10 15 97.1	498	10 16 45.2	492	10 17 33	317	10 18 21	752
10 15 25.2	467	10 15 56.1	759	10 15 97.2	498	10 16 45.2	759	10 17 33	756	10 18 21.5	504
10 15 26	464	10 15 56.1	761	10 15 97.3	498	10 16 46	498	10 17 34.1	317	10 18 22.1	486
10 15 27	464	10 15 56.2	492	10 15 97.4	498	10 16 46.1	498	10 17 34.1	756	10 18 22.1	757
10 15 27.5	464	10 15 56.2	759	10 15 97.5	498	10 16 47	498	10 17 36	465	10 18 22.2	486
10 15 28	464	10 15 58	508	10 15 99.5	492	10 16 47.1	498	10 17 40.1	487	10 18 22.2	757
10 15 29	464	10 15 58.5	508	10 15 99.5	759	10 16 48.1	460	10 17 40.2	487	10 18 22.3	486
10 15 30	465	10 15 59	467	10 15 99.7	492	10 16 48.1	617	10 17 41	490	10 18 22.3	757
10 15 30.1	465	10 15 59.1	467	10 15 99.7	759	10 16 48.2	460	10 17 41.1	490	10 18 22.4	486
10 15 31.1	461	10 15 59.5	467	10 16 00	503	10 16 48.2	617	10 17 44	496	10 18 22.4	757
10 15 31.2	461	10 15 63	496	10 16 00.1	503	10 16 48.3	460	10 17 45	496	10 18 22.5	486
10 15 31.3	461	10 15 63.1	496	10 16 00.2	626	10 16 48.3	617	10 17 50	505	10 18 22.5	757
10 15 33.1	461	10 15 63.2	496	10 16 01.1	404	10 16 49	499	10 17 50	760	10 18 22.6	486
10 15 33.6	461	10 15 64	311	10 16 01.3	404	10 16 49.1	499	10 17 50.1	505	10 18 22.6	757
10 15 33.7	461	10 15 64	776	10 16 02	404	10 16 50	308	10 17 50.1	760	10 18 22.7	486
10 15 34.1	458	10 15 64.1	311	10 16 03	407	10 16 51	307	10 17 54	142	10 18 22.7	757
10 15 34.1	616	10 15 64.2	311	10 16 03	754	10 16 51.1	307	10 17 54.1	142	10 18 22.8	486
10 15 34.2	458	10 15 65	499	10 16 04	407	10 16 51.2	307	10 17 57	17	10 18 22.8	757
10 15 34.2	616	10 15 65.1	499	10 16 04	754	10 16 51.3	307	10 17 57.1	759	10 18 22.9	486
10 15 34.3	458	10 15 66	320	10 16 05	407	10 16 51.4	307	10 17 58	321	10 18 22.9	757
10 15 34.3	616	10 15 66.1	320	10 16 05	754	10 16 51.5	307	10 17 62	485	10 18 23.1	486
10 15 34.4	458	10 15 67	492	10 16 11	495	10 16 52	308	10 17 69	496	10 18 23.1	757
10 15 34.4	616	10 15 67	759	10 16 11	758	10 16 57	489	10 17 70	467	10 18 23.2	486
10 15 35.1	458	10 15 68	492	10 16 12	495	10 16 57.1	489	10 17 70	504	10 18 23.2	757
10 15 35.1	616	10 15 68	759	10 16 12	758	10 16 58	498	10 17 76	500	10 18 23.3	486
10 15 35.2	458	10 15 68.5	492	10 16 13	495	10 16 59	498	10 17 76	761	10 18 23.3	757
10 15 35.2	616	10 15 68.5	759	10 16 13	758	10 16 60	489	10 17 78	500	10 18 23.4	486
10 15 35.3	458	10 15 69.5	268	10 16 14	495	10 16 60.1	489	10 17 78	761	10 18 23.4	757
10 15 35.3	616	10 15 70	308	10 16 14	758	10 16 61	462	10 17 80	500	10 18 23.5	486
10 15 35.4	458	10 15 71	308	10 16 15	495	10 16 61	621	10 17 80	761	10 18 23.5	757
10 15 35.4	616	10 15 74	499	10 16 15	758	10 16 62	462	10 17 81	500	10 18 23.6	486
10 15 35.5	458	10 15 74.1	499	10 16 16	495	10 16 62	621	10 17 81	761	10 18 23.6	757
10 15 35.5	616	10 15 75	316	10 16 16	758	10 16 63	462	10 17 81	761	10 18 23.7	486
10 15 35.6	458	10 15 76	316	10 16 17	498	10 16 63	621	10 17 89	761	10 18 23.7	757
10 15 35.6	616	10 15 77	316	10 16 17.1	498	10 16 64	462	10 17 91	467	10 18 23.8	486
10 15 36.1	460	10 15 77.5	316	10 16 18	775	10 16 64	621	10 17 97	685	10 18 23.8	757
10 15 36.1	617	10 15 77.7	316	10 16 20	489	10 16 64	621	10 17 97	685	10 18 23.8	757
10 15 36.2	460	10 15 78	294	10 16 20.1	489	10 16 65.5	686	10 17 98	508	10 18 23.9	486
10 15 36.2	617	10 15 78	476	10 16 20.2	489	10 16 66	496	10 17 98.1	508	10 18 23.9	757
10 15 37.1	460	10 15 78.1	294	10 16 20.2	489	10 16 71	496	10 17 98.2	508	10 18 24.1	486
10 15 37.1	617	10 15 78.1	476	10 16 20.3	489	10 16 71.1	496	10 17 99	480	10 18 24.1	757
10 15 37.2	460	10 15 78.2	294	10 16 20.4	489	10 16 71.2	496	10 18 00	458	10 18 24.2	486
10 15 37.2	617	10 15 78.2	476	10 16 20.5	489	10 16 71.3	501	10 18 00	616	10 18 24.2	757
10 15 38.1	460	10 15 79	496	10 16 21	461	10 16 71.4	501	10 18 01	504	10 18 24.3	486
10 15 38.1	617	10 15 79.1	496	10 16 22	461	10 16 71.5	496	10 18 01.1	504	10 18 24.3	757
10 15 38.2	460	10 15 79.5	496	10 16 23	461	10 16 71.6	496	10 18 02	504	10 18 24.4	486
10 15 38.2	617	10 15 80	309	10 16 24	461	10 16 71.7	496	10 18 03	504	10 18 24.4	757
				10 16 26	622	10 16 71.8	496	10 18 03.1	504	10 18 24.5	486

NO. DIKEN	PÁG.	NO. DIKEN	PÁG.	NO. DIKEN	PÁG.	NO. DIKEN	PÁG.	NO. DIKEN	PÁG.	NO. DIKEN	PÁG.
10 18 24.5	757	10 18 31.4	486	10 18 84	465	10 19 23	362	10 20 13.92	378	10 20 72	403
10 18 24.6	486	10 18 31.4	757	10 18 84.1	465	10 19 24	366	10 20 14	379	10 20 73	402
10 18 24.6	757	10 18 31.5	486	10 18 85	465	10 19 24.1	366	10 20 15	379	10 20 74	402
10 18 24.7	486	10 18 31.5	757	10 18 85.1	465	10 19 24.2	366	10 20 16	251	10 20 75	402
10 18 24.7	757	10 18 31.6	486	10 18 86	461	10 19 25	350	10 20 16	380	10 20 76	402
10 18 24.8	486	10 18 31.6	757	10 18 86.1	461	10 19 26	350	10 20 16.1	380	10 20 77	402
10 18 24.8	757	10 18 31.7	486	10 18 87.2	468	10 19 42	345	10 20 16.2	380	10 20 78.1	400
10 18 24.9	486	10 18 31.7	757	10 18 88	466	10 19 47	365	10 20 16.3	380	10 20 78.10	400
10 18 24.9	757	10 18 31.8	486	10 18 88.1	466	10 19 48	365	10 20 18	377	10 20 78.11	400
10 18 25.1	486	10 18 31.8	757	10 18 88.2	466	10 19 49	365	10 20 18.1	377	10 20 78.12	400
10 18 25.1	757	10 18 32	486	10 18 89	466	10 19 50	365	10 20 18.2	377	10 20 78.13	400
10 18 25.2	486	10 18 32	757	10 18 89.1	466	10 19 51	365	10 20 18.3	377	10 20 78.14	400
10 18 25.2	757	10 18 33	312	10 18 89.2	466	10 19 52	343	10 20 19	378	10 20 78.15	400
10 18 25.3	486	10 18 33	483	10 18 90	466	10 19 53	342	10 20 19.1	378	10 20 78.2	400
10 18 25.3	757	10 18 33.1	312	10 18 90.1	466	10 19 57	343	10 20 19.2	378	10 20 78.3	400
10 18 25.4	486	10 18 33.1	483	10 18 90.2	466	10 19 58	343	10 20 19.3	378	10 20 78.4	400
10 18 25.4	757	10 18 33.5	312	10 18 91	482	10 19 62	343	10 20 19.4	378	10 20 78.5	400
10 18 25.5	486	10 18 33.5	483	10 18 91.1	480	10 19 62.1	343	10 20 19.5	378	10 20 78.6	400
10 18 25.5	757	10 18 33.6	312	10 18 91.2	480	10 19 63	344	10 20 19.6	378	10 20 78.7	400
10 18 25.6	486	10 18 33.6	483	10 18 92	459	10 19 64	344	10 20 21	380	10 20 78.8	400
10 18 25.6	757	10 18 34	468	10 18 92	616	10 19 73	344	10 20 22	377	10 20 78.9	400
10 18 25.7	486	10 18 35	468	10 18 92.1	459	10 19 74.1	342	10 20 22.1	377	10 20 79	403
10 18 25.7	757	10 18 36	468	10 18 92.1	616	10 19 75	342	10 20 23	375	10 20 80	399
10 18 25.8	486	10 18 37	468	10 18 92.2	459	10 19 82	362	10 20 25	380	10 21 06	395
10 18 25.8	757	10 18 38	492	10 18 92.2	616	10 19 83	362	10 20 25.1	380	10 21 07	395
10 18 25.9	486	10 18 38	759	10 18 92.3	459	10 19 84	362	10 20 25.2	380	10 21 08	395
10 18 25.9	757	10 18 38.5	492	10 18 92.3	616	10 19 86	347	10 20 26	378	10 21 09	395
10 18 26.1	486	10 18 38.5	759	10 18 92.4	459	10 19 86.2	347	10 20 27	341	10 21 10	395
10 18 26.1	757	10 18 39	492	10 18 92.4	616	10 19 87	347	10 20 28	378	10 21 10.1	395
10 18 26.2	486	10 18 39	759	10 18 92.5	459	10 19 87.2	347	10 20 29	378	10 21 10.3	395
10 18 26.2	757	10 18 41	485	10 18 92.5	616	10 19 88	347	10 20 29	378	10 21 11	395
10 18 26.3	486	10 18 42	485	10 18 92.6	459	10 19 88.2	347	10 20 30	378	10 21 11.1	395
10 18 26.3	757	10 18 43	485	10 18 92.6	616	10 19 89	347	10 20 31	378	10 21 12	396
10 18 26.4	486	10 18 44	485	10 18 92.7	459	10 19 89.2	347	10 20 32	378	10 21 12.1	395
10 18 26.4	757	10 18 45	485	10 18 92.7	616	10 19 90	347	10 20 33	379	10 21 13	395
10 18 26.5	486	10 18 45.1	485	10 18 93.1	459	10 19 90.2	347	10 20 33.1	379	10 21 13	395
10 18 26.5	757	10 18 46	485	10 18 93.1	616	10 19 90.2	347	10 20 33.2	379	10 21 14	395
10 18 26.6	486	10 18 46.1	485	10 18 93.2	459	10 19 91	347	10 20 33.3	379	10 21 15	394
10 18 26.6	757	10 18 47	485	10 18 93.2	616	10 19 91.1	347	10 20 33.4	379	10 21 16	394
10 18 26.7	486	10 18 47.1	485	10 18 93.3	459	10 19 91.2	347	10 20 33.5	304	10 21 17	394
10 18 26.7	757	10 18 48	485	10 18 93.3	616	10 19 91.3	347	10 20 33.5	379	10 21 18	394
10 18 26.8	486	10 18 48.1	485	10 18 94.1	458	10 19 91.4	347	10 20 33.6	379	10 21 19	394
10 18 26.8	757	10 18 49	488	10 18 94.2	458	10 19 92	365	10 20 33.7	379	10 21 20	394
10 18 26.9	486	10 18 50	488	10 18 94.3	458	10 19 93	365	10 20 35	342	10 21 21	394
10 18 26.9	757	10 18 51	685	10 18 94.4	458	10 19 94	365	10 20 35.1	342	10 21 22	394
10 18 27.1	486	10 18 53	684	10 18 94.4	458	10 19 94.1	365	10 20 36	379	10 21 31	394
10 18 27.1	757	10 18 55	488	10 18 94.5	458	10 19 94.2	365	10 20 36.5	379	10 21 32	394
10 18 27.2	486	10 18 56	500	10 18 94.6	458	10 19 94.3	365	10 20 37	379	10 21 34	394
10 18 27.2	757	10 18 56	761	10 18 94.7	458	10 19 94.4	365	10 20 37.5	379	10 21 42	394
10 18 27.3	486	10 18 57	499	10 18 94.8	458	10 20 01	377	10 20 40	368	10 21 43	394
10 18 27.3	757	10 18 59	462	10 18 96.1	487	10 20 01	375	10 20 41	368	10 21 47	394
10 18 27.4	486	10 18 59.1	462	10 18 96.2	487	10 20 01.1	377	10 20 42	369	10 21 65	394
10 18 27.4	757	10 18 59.5	462	10 18 96.3	487	10 20 01.1	377	10 20 43	369	10 21 68	394
10 18 27.5	486	10 18 61	468	10 18 96.3	487	10 20 02.0	377	10 20 44	370	10 21 69	394
10 18 27.5	757	10 18 63	686	10 18 96.5	487	10 20 02.1	377	10 20 45	371	10 21 70	394
10 18 27.6	486	10 18 63	686	10 18 96.6	487	10 20 02.2	377	10 20 45	371	10 21 71	394
10 18 27.6	757	10 18 64	684	10 18 96.7	487	10 20 02.3	377	10 20 45.1	371	10 21 71	394
10 18 27.6	757	10 18 65	684	10 18 98	488	10 20 02.3	377	10 20 45.2	371	10 21 82	394
10 18 27.7	486	10 18 65	684	10 19 03	346	10 20 02.4	377	10 20 45.3	371	10 21 83	394
10 18 27.7	757	10 18 68	496	10 19 03	404	10 20 02.5	377	10 20 45.3	371	10 21 83	394
10 18 27.8	486	10 18 69	320	10 19 04	404	10 20 02.6	377	10 20 45.4	371	10 21 90	405
10 18 27.8	757	10 18 69.1	320	10 19 05	404	10 20 02.7	377	10 20 45.5	371	10 21 90.1	405
10 18 27.9	486	10 18 69.2	320	10 19 06	404	10 20 02.8	377	10 20 45.6	371	10 21 90.2	405
10 18 27.9	757	10 18 69.3	320	10 19 07	404	10 20 02.9	377	10 20 45.7	371	10 21 91	406
10 18 28	488	10 18 70	310	10 19 08	404	10 20 03	339	10 20 45.8	371	10 21 91.1	406
10 18 30.1	486	10 18 70.1	310	10 19 09	342	10 20 03	358	10 20 46	367	10 21 91.2	406
10 18 30.1	757	10 18 70.2	310	10 19 10	342	10 20 03	358	10 20 47	367	10 21 92	406
10 18 30.2	486	10 18 70.3	310	10 19 11	344	10 20 05	341	10 20 47	367	10 21 92.1	406
10 18 30.2	757	10 18 71	310	10 19 11.1	344	10 20 07	341	10 20 50	398	10 21 92.2	406
10 18 30.3	486	10 18 71.1	310	10 19 12	345	10 20 10	377	10 20 51	398	10 21 95	408
10 18 30.3	757	10 18 71.2	310	10 19 13	345	10 20 10.1	377	10 20 52	398	10 21 96	408
10 18 30.3	757	10 18 71.3	310	10 19 14	351	10 20 11	377	10 20 53	398	10 21 97	408
10 18 30.4	486	10 18 73	308	10 19 14.1	351	10 20 11.1	377	10 20 54	398	10 21 98	408
10 18 30.4	757	10 18 73	748	10 19 15	351	10 20 11.2	377	10 20 55	398	10 21 98	408
10 18 30.5	486	10 18 75	309	10 19 16	351	10 20 11.2	377	10 20 56	398	10 22 01	518
10 18 30.5	757	10 18 76	314	10 19 16.1	351	10 20 11.3	377	10 20 57	398	10 22 02	518
10 18 30.6	486	10 18 80.1	459	10 19 17	346	10 20 12	377	10 20 58	398	10 22 02.1	518
10 18 30.6	757	10 18 81	459	10 19 18	346	10 20 12.1	377	10 20 59	399	10 22 02.2	518
10 18 30.7	486	10 18 81.1	459	10 19 19	348	10 20 13	377	10 20 60	400	10 22 11	518
10 18 30.7	757	10 18 81.2	459	10 19 19.1	348	10 20 13.1	378	10 20 61	400	10 22 20	518
10 18 30.8	486	10 18 82	622	10 19 19.2	348	10 20 13.2	378	10 20 62	400	10 22 50	458
10 18 30.8	757	10 18 82.1	459	10 19 19.3	348	10 20 13.3	378	10 20 63	400	10 22 50.1	458
10 18 31.1	486	10 18 82.2	459	10 19 19.6	348	10 20 13.4	378	10 20 64	400	10 22 50.2	458
10 18 31.1	757	10 18 82.3	458	10 19 19.7	348	10 20 13.5	378	10 20 65	401	10 22 50.3	458
10 18 31.2	486	10 18 83.2	458	10 19 20	349	10 20 13.6	378	10 20 66	401	10 22 51	458
10 18 31.2	757	10 18 83.2	616	10 19 20.1	349	10 20 13.7	378	10 20 67	401	10 22 51	458
10 18 31.3	486	10 18 83.3	458	10 19 20.5	349	10 20 13.8	378	10 20 68	401	10 22 52	476
10 18 31.3	757	10 18 83.3	616	10 19 20.5	349	10 20 13.9	378	10 20 69	401	10 22 52.1	294

NO. DIKEN	PÁG.	NO. DIKEN	PÁG.	NO. DIKEN	PÁG.	NO. DIKEN	PÁG.	NO. DIKEN	PÁG.	NO. DIKEN	PÁG.
10 22 52.1	476	10 23 11.9	497	10 23 68.3	495	10 25 01.S	78	10 25 20.S	79	10 25 36.L	79
10 22 55	317	10 23 11.91	497	10 23 68.4	495	10 25 01.S	81	10 25 20.S	82	10 25 36.L	82
10 22 55	756	10 23 12.1	503	10 23 75.1	154	10 25 02.L	78	10 25 20.XL	79	10 25 36.M	79
10 22 56	461	10 23 12.2	503	10 23 75.2	154	10 25 02.L	81	10 25 20.XL	82	10 25 36.M	82
10 22 57	317	10 23 12.3	503	10 23 75.3	154	10 25 02.M	78	10 25 21.L	78	10 25 36.S	79
10 22 57	756	10 23 13.1	497	10 23 75.4	154	10 25 02.M	81	10 25 21.L	81	10 25 36.S	82
10 22 58	460	10 23 13.2	497	10 23 75.5	154	10 25 02.S	78	10 25 21.M	78	10 25 36.XL	79
10 22 58	617	10 23 13.3	497	10 23 75.6	154	10 25 02.S	81	10 25 21.M	81	10 25 36.XL	82
10 22 59	460	10 23 13.4	497	10 23 75.7	154	10 25 03.L	78	10 25 21.S	78	10 25 37	77
10 22 59	617	10 23 13.5	497	10 23 75.8	154	10 25 03.L	80	10 25 21.S	81	10 25 38	77
10 22 60	460	10 23 13.6	497	10 23 75.9	154	10 25 03.LS	78	10 25 21.XL	78	10 25 39.#10	73
10 22 60	617	10 23 13.7	497	10 23 76.1	154	10 25 03.LS	80	10 25 21.XL	81	10 25 39.#7	73
10 22 61.5	316	10 23 13.8	497	10 23 76.2	154	10 25 03.M	78	10 25 22.L	78	10 25 39.#8	73
10 22 62	309	10 23 13.9	497	10 23 76.3	154	10 25 03.M	80	10 25 22.L	81	10 25 39.#9	73
10 22 62.1	309	10 23 13.91	497	10 23 76.4	154	10 25 04.#10	73	10 25 22.M	78	10 25 41.#10	75
10 22 62.2	309	10 23 14.1	503	10 23 77.1	154	10 25 04.#11	73	10 25 22.M	81	10 25 41.#7	75
10 22 63	310	10 23 14.2	503	10 23 77.2	154	10 25 04.#6	73	10 25 22.S	78	10 25 41.#8	75
10 22 64	313	10 23 14.3	503	10 23 77.3	154	10 25 04.#7	73	10 25 22.S	81	10 25 41.#9	75
10 22 64	484	10 23 15.1	494	10 23 77.4	154	10 25 04.#8	73	10 25 22.XL	78	10 25 42.#10	75
10 22 64	751	10 23 15.2	494	10 23 78.1	155	10 25 04.#9	73	10 25 22.XL	81	10 25 42.#7	75
10 22 65	462	10 23 15.3	494	10 23 78.2	155	10 25 05.#10	79	10 25 23.L	79	10 25 42.#8	75
10 22 65	621	10 23 15.4	494	10 23 78.3	155	10 25 05.#10	83	10 25 23.L	82	10 25 42.#9	75
10 22 66	459	10 23 15.5	494	10 23 78.4	155	10 25 05.#7	79	10 25 23.M	79	10 25 43	77
10 22 66	622	10 23 15.6	494	10 23 79.1	155	10 25 05.#7	83	10 25 23.M	82	10 25 44.#10	75
10 22 67	464	10 23 15.7	494	10 23 79.2	155	10 25 05.#8	79	10 25 23.S	79	10 25 44.#7	75
10 22 68	464	10 23 15.8	494	10 23 79.3	155	10 25 05.#8	83	10 25 23.S	82	10 25 44.#8	75
10 22 69	311	10 23 16.1	494	10 23 79.4	155	10 25 05.#9	79	10 25 23.L	79	10 25 44.#9	75
10 22 70	321	10 23 16.2	494	10 23 79.5	155	10 25 05.#9	83	10 25 23.XL	82	10 25 45.#7	76
10 22 71	331	10 23 17.1	494	10 23 79.6	155	10 25 06.#10	73	10 25 24.L	78	10 25 45.#8	76
10 22 71.1	331	10 23 17.2	494	10 23 79.7	155	10 25 06.#6	73	10 25 24.L	78	10 25 45.#9	76
10 22 71.2	331	10 23 18.1	491	10 23 80.1	155	10 25 06.#7	73	10 25 24.L	78	10 25 46.#7	77
10 22 71.3	331	10 23 18.2	491	10 23 80.2	155	10 25 06.#8	73	10 25 24.L	82	10 25 46.#8	77
10 22 72	501	10 23 18.3	491	10 23 81.1	155	10 25 06.#9	73	10 25 24.M	82	10 25 46.#9	77
10 22 72	758	10 23 18.4	491	10 23 82	156	10 25 08.L	79	10 25 24.S	82	10 25 47.L	78
10 22 73	239	10 23 18.5	491	10 23 82.1	156	10 25 08.L	83	10 25 25.#10	79	10 25 47.L	81
10 22 74	247	10 23 18.6	491	10 23 82.2	156	10 25 08.M	79	10 25 25.#10	83	10 25 47.M	78
10 22 75	271	10 23 18.7	491	10 23 82.3	156	10 25 08.M	83	10 25 25.#7	79	10 25 47.M	81
10 22 76	290	10 23 18.8	491	10 23 82.4	156	10 25 08.S	79	10 25 25.#7	83	10 25 47.S	78
10 22 76.1	290	10 23 18.9	491	10 23 82.5	156	10 25 08.S	83	10 25 25.#8	79	10 25 47.S	81
10 23 05.1	497	10 23 19.1	491	10 23 82.6	156	10 25 08.XL	79	10 25 25.#8	83	10 25 48.L	78
10 23 05.2	497	10 23 19.2	491	10 23 82.7	156	10 25 08.XL	83	10 25 25.#9	79	10 25 48.L	81
10 23 05.3	497	10 23 19.3	491	10 23 82.8	156	10 25 09.#10	76	10 25 25.#9	83	10 25 48.M	78
10 23 05.4	497	10 23 19.4	491	10 23 82.9	156	10 25 09.#7	76	10 25 26.#10	79	10 25 48.M	81
10 23 05.5	497	10 23 20.1	491	10 23 82.91	156	10 25 09.#8	76	10 25 26.#10	83	10 25 48.S	78
10 23 05.6	497	10 23 20.2	491	10 24 02	395	10 25 09.#7	76	10 25 26.#7	79	10 25 48.S	81
10 23 05.7	497	10 23 21.1	502	10 24 12	525	10 25 10.#10	73	10 25 26.#7	83	10 25 49.L	79
10 23 05.8	497	10 23 21.2	502	10 24 13	525	10 25 10.#7	73	10 25 26.#8	79	10 25 49.L	82
10 23 05.9	497	10 23 21.3	502	10 24 16	524	10 25 10.#8	73	10 25 26.#8	83	10 25 49.M	79
10 23 05.91	497	10 23 21.4	502	10 24 16.1	524	10 25 10.#9	73	10 25 26.#9	79	10 25 49.M	82
10 23 06.1	503	10 23 22.1	505	10 24 21	526	10 25 11.#10	73	10 25 26.#9	83	10 25 49.S	79
10 23 06.2	503	10 23 22.1	760	10 24 22	526	10 25 11.#11	73	10 25 27.L	79	10 25 49.S	82
10 23 06.3	503	10 23 23.1	505	10 24 24	527	10 25 11.#7	73	10 25 27.L	82	10 25 49.XL	79
10 23 07.1	497	10 23 23.1	760	10 24 34	528	10 25 11.#8	73	10 25 27.M	79	10 25 49.XL	82
10 23 07.2	497	10 23 24.1	505	10 24 35	528	10 25 11.#9	73	10 25 27.M	82	10 25 51.#10	79
10 23 07.3	497	10 23 24.1	760	10 24 36	523	10 25 14.#10	76	10 25 27.S	79	10 25 51.#10	83
10 23 07.4	497	10 23 25.1	505	10 24 40	523	10 25 14.#7	76	10 25 27.S	82	10 25 51.#7	79
10 23 07.5	497	10 23 25.1	760	10 24 43	529	10 25 14.#8	76	10 25 27.XL	79	10 25 51.#7	83
10 23 07.6	497	10 23 26.1	505	10 24 44	529	10 25 14.#9	76	10 25 27.XL	82	10 25 51.#8	79
10 23 07.7	497	10 23 26.1	760	10 24 45	529	10 25 15.#10	75	10 25 30.L	78	10 25 51.#8	83
10 23 07.8	497	10 23 27	283	10 24 47	519	10 25 15.#7	75	10 25 30.L	82	10 25 51.#9	79
10 23 07.9	497	10 23 28.1	152	10 24 48	519	10 25 15.#8	75	10 25 30.M	78	10 25 51.#9	83
10 23 07.91	497	10 23 28.2	152	10 24 49	520	10 25 15.#9	75	10 25 30.M	82	10 25 52.#10	79
10 23 08.1	503	10 23 28.3	152	10 24 50	521	10 25 17.L	78	10 25 30.S	78	10 25 52.#10	83
10 23 08.2	503	10 23 28.4	152	10 24 51	522	10 25 17.L	81	10 25 30.S	82	10 25 52.#7	79
10 23 08.3	503	10 23 29	152	10 24 52	522	10 25 17.M	78	10 25 31.L	78	10 25 52.#7	83
10 23 09.1	497	10 23 30	152	10 24 53	528	10 25 17.M	81	10 25 31.L	81	10 25 52.#8	79
10 23 09.2	497	10 23 31	494	10 24 57	520	10 25 17.S	78	10 25 31.M	78	10 25 52.#8	83
10 23 09.3	497	10 23 59	495	10 24 58	521	10 25 17.S	81	10 25 31.M	81	10 25 52.#9	79
10 23 09.4	497	10 23 59	758	10 24 59	521	10 25 18.L	78	10 25 31.S	78	10 25 52.#9	83
10 23 09.5	497	10 23 60	495	10 24 60	519	10 25 18.L	81	10 25 31.S	81	10 25 55.L	79
10 23 09.6	497	10 23 60	758	10 24 61	524	10 25 18.M	78	10 25 32	78	10 25 55.L	82
10 23 09.7	497	10 23 61	495	10 24 62	520	10 25 18.M	81	10 25 32	80	10 25 55.M	79
10 23 09.8	497	10 23 61	758	10 24 64	523	10 25 18.S	78	10 25 34.L	78	10 25 55.M	82
10 23 09.9	497	10 23 62	495	10 24 65	523	10 25 18.S	81	10 25 34.L	81	10 25 55.S	79
10 23 09.91	497	10 23 62	758	10 24 68	527	10 25 19.L	79	10 25 34.M	78	10 25 55.S	82
10 23 10.1	503	10 23 63	495	10 24 71	522	10 25 19.L	82	10 25 34.M	81	10 25 55.XL	79
10 23 10.2	503	10 23 63	758	10 25 00.L	78	10 25 19.M	79	10 25 34.S	78	10 25 55.XL	82
10 23 10.3	503	10 23 64	495	10 25 00.L	81	10 25 19.M	82	10 25 34.S	81	10 25 56.L	79
10 23 11.1	497	10 23 64	758	10 25 00.M	78	10 25 19.S	79	10 25 35.L	79	10 25 56.L	82
10 23 11.2	497	10 23 65	495	10 25 00.M	81	10 25 19.S	82	10 25 35.L	82	10 25 56.M	79
10 23 11.3	497	10 23 65	758	10 25 00.S	78	10 25 19.XL	79	10 25 35.M	79	10 25 56.M	82
10 23 11.4	497	10 23 66	495	10 25 00.S	81	10 25 19.XL	82	10 25 35.M	82	10 25 56.S	79
10 23 11.5	497	10 23 67	495	10 25 01.L	78	10 25 20.L	79	10 25 35.S	79	10 25 56.S	82
10 23 11.6	497	10 23 68	495	10 25 01.L	81	10 25 20.L	82	10 25 35.S	82	10 25 56.XL	79
10 23 11.7	497	10 23 68.1	495	10 25 01.M	78	10 25 20.M	79	10 25 35.XL	79	10 25 56.XL	82
10 23 11.8	497	10 23 68.2	495	10 25 01.M	81	10 25 20.M	82	10 25 35.XL	82	10 25 57.L	79

NO. DIKEN	PÁG.	NO. DIKEN	PÁG.	NO. DIKEN	PÁG.	NO. DIKEN	PÁG.	NO. DIKEN	PÁG.	NO. DIKEN	PÁG.
10 25 57.L	82	20 02 03.XS	120	20 03 02.5	122	20 05 21.#7	134	20 05 57.#7	133	20 06 02	148
10 25 57.M	79	20 02 04.L	119	20 03 02.7	122	20 05 21.#8	74	20 05 57.#8	133	20 06 03	148
10 25 57.M	82	20 02 04.M	119	20 03 03	122	20 05 21.#8	134	20 05 57.#9	133	20 07 01.L	149
10 25 57.S	79	20 02 04.S	119	20 03 03.5	122	20 05 21.#9	134	20 05 59.#10	130	20 07 01.M	149
10 25 57.S	82	20 02 04.XL	119	20 03 03.7	122	20 05 21.#9	74	20 05 59.#6	130	20 07 01.S	149
10 25 57.XL	79	20 02 06.2XS	119	20 03 04 .L	125	20 05 22.#10	134	20 05 59.#7	130	20 07 01.XL	149
10 25 57.XL	82	20 02 06.L	119	20 03 04 .M	125	20 05 22.#7	134	20 05 59.#8	130	20 07 01.XXL	149
10 25 58.L	78	20 02 06.M	119	20 03 05 .L	125	20 05 22.#8	134	20 05 59.#9	130	20 07 01.XXXL	149
10 25 58.L	81	20 02 06.S	119	20 03 05 .M	125	20 05 22.#9	134	20 05 60.#10	131	20 07 03.L	149
10 25 58.M	78	20 02 06.XL	119	20 04 04	137	20 05 29.#7	68	20 05 60.#6	131	20 07 03.M	149
10 25 58.M	81	20 02 06.XS	119	20 04 05 .#11	68	20 05 29.#8	68	20 05 60.#7	131	20 07 03.S	149
10 25 58.S	78	20 02 07.2XS	119	20 04 05 .#12	68	20 05 29.#9	68	20 05 60.#8	131	20 07 03.XL	149
10 25 58.S	81	20 02 07.L	119	20 04 06	69	20 05 30.#9	68	20 05 60.#9	131	20 07 03.XXL	149
10 25 62.#7	76	20 02 07.M	119	20 04 10	69	20 05 31.L	115	20 05 62.#6	132	20 07 03.XXXL	149
10 25 62.#8	76	20 02 07.S	119	20 04 10.5	69	20 05 31.M	115	20 05 62.#7	132	20 07 05.L	149
10 25 62.#9	76	20 02 07.XL	119	20 04 11	38	20 05 31.S	115	20 05 62.#8	132	20 07 05.M	149
10 25 67.L	78	20 02 07.XS	119	20 04 11	45	20 05 31.XL	115	20 05 62.#9	132	20 07 05.S	149
10 25 67.L	80	20 02 08.2XS	118	20 04 11	46	20 05 31.XS	115	20 05 66.#6	117	20 07 05.XL	149
10 25 67.M	78	20 02 08.L	118	20 04 11	64	20 05 32.L	115	20 05 66.#7	117	20 07 05.XXL	149
10 25 67.M	80	20 02 08.M	118	20 04 12	65	20 05 32.M	115	20 05 66.#8	117	20 07 08.L	148
10 25 67.S	78	20 02 08.S	118	20 04 13	66	20 05 32.S	115	20 05 66.#9	117	20 07 08.M	148
10 25 67.S	80	20 02 08.XL	118	20 04 14	67	20 05 32.XL	115	20 05 67.#10	116	20 07 08.S	148
10 25 67.XL	78	20 02 08.XS	118	20 04 16	70	20 05 32.XS	115	20 05 67.#6	116	20 07 08.XL	148
10 25 67.XL	80	20 02 09.1.L	121	20 04 16	226	20 05 34.L	115	20 05 67.#7	116	20 07 08.XXL	148
10 25 68.L	78	20 02 09.1.M	121	20 04 50	139	20 05 34.M	115	20 05 67.#8	116	20 07 09.2XL	148
10 25 68.L	80	20 02 09.L	121	20 04 51	138	20 05 34.S	115	20 05 67.#9	116	20 07 09.L	148
10 25 68.M	78	20 02 09.LG	121	20 04 52	138	20 05 34.XL	115	20 05 68.#10	75	20 07 09.M	148
10 25 68.M	80	20 02 09.LO	121	20 04 53	138	20 05 34.XS	115	20 05 68.#7	75	20 07 09.S	148
10 25 68.S	78	20 02 09.LY	121	20 04 54	139	20 05 35.L	117	20 05 68.#8	75	20 07 09.XL	148
10 25 68.S	80	20 02 09.M	121	20 04 55	139	20 05 35.M	117	20 05 68.#9	75	20 07 11.L	148
10 25 68.XL	78	20 02 09.MG	121	20 04 56	139	20 05 35.S	117	20 05 71.#10	127	20 07 11.M	148
10 25 68.XL	80	20 02 09.MO	121	20 04 57	139	20 05 35.XS	117	20 05 71.#6	127	20 07 11.S	148
10 26 02	92	20 02 09.MY	121	20 04 58	139	20 05 37.#10	117	20 05 71.#7	127	20 07 11.XL	148
10 26 04	93	20 02 09.S	121	20 04 60	139	20 05 37.#6	117	20 05 71.#8	127	20 07 12.L	148
10 26 05	93	20 02 09.SG	121	20 04 61	139	20 05 37.#7	117	20 05 71.#9	127	20 07 12.M	148
10 26 05.1	93	20 02 09.SO	121	20 04 62	138	20 05 37.#8	117	20 05 74.#6	127	20 07 12.S	148
10 26 05.2	93	20 02 09.SY	121	20 04 63.L	140	20 05 37.#9	117	20 05 74.#7	127	20 07 12.XL	148
10 26 05.3	93	20 02 10	122	20 04 63.M	140	20 05 40.L	126	20 05 74.#8	127	20 07 13.2XL	149
10 26 06	92	20 02 11	122	20 04 63.S	140	20 05 40.M	126	20 05 74.#9	127	20 07 13.L	149
10 26 07	92	20 02 11.5	122	20 04 63.XL	140	20 05 40.S	126	20 05 78.#10	129	20 07 13.M	149
10 26 08	92	20 02 11.5	122	20 04 65	140	20 05 40.XL	126	20 05 78.#5	129	20 07 13.S	149
10 26 10	93	20 02 18.2XS	120	20 04 74	138	20 05 41.L	126	20 05 78.#6	129	20 07 13.XL	149
10 26 11	93	20 02 18.L	120	20 04 76	137	20 05 41.M	126	20 05 78.#7	129	20 07 14.2XL	150
10 26 12	93	20 02 18.M	120	20 04 79	137	20 05 41.S	126	20 05 78.#8	129	20 07 14.L	150
10 26 12.1	93	20 02 18.S	120	20 04 81	138	20 05 41.XL	126	20 05 78.#9	129	20 07 14.M	150
10 26 12.2	93	20 02 18.XL	120	20 04 82	137	20 05 42.#10	130	20 05 85.L	115	20 07 14.S	150
10 26 12.3	93	20 02 18.XS	120	20 05 00.2XL	116	20 05 42.#6	130	20 05 85.M	115	20 07 14.XL	150
10 26 12.4	93	20 02 19.2XS	120	20 05 00.L	116	20 05 42.#7	130	20 05 85.S	115	20 07 15	150
10 26 12.5	93	20 02 19.L	120	20 05 00.M	116	20 05 42.#8	130	20 05 85.XL	115	20 07 16	151
10 26 13.L	77	20 02 19.M	120	20 05 00.S	116	20 05 42.#9	130	20 05 85.XS	115	20 08 04.#6	126
10 26 13.L	93	20 02 19.S	120	20 05 00.XL	116	20 05 44.#10	130	20 05 88.L	116	20 08 04.#7	126
10 26 14	93	20 02 19.XL	120	20 05 00.XS	116	20 05 44.#6	130	20 05 88.M	116	20 08 04.#8	126
10 26 15	93	20 02 19.XS	120	20 05 02.L	115	20 05 44.#7	130	20 05 88.S	116	20 08 04.#9	126
10 28 01	201	20 02 20.2XS	120	20 05 02.M	115	20 05 44.#8	130	20 05 90 .#10	127	20 08 19	138
10 28 02	201	20 02 20.L	120	20 05 02.S	115	20 05 44.#9	130	20 05 90 .#6	127	20 08 22 .#10	131
10 28 03	200	20 02 20.M	120	20 05 02.XL	115	20 05 45.#10	131	20 05 90 .#7	127	20 08 22 .#6	131
10 28 03	250	20 02 20.S	120	20 05 02.XS	115	20 05 45.#6	131	20 05 90 .#8	127	20 08 22 .#7	131
10 28 04	200	20 02 20.XL	120	20 05 07.L	115	20 05 45.#7	131	20 05 90 .#9	127	20 08 22 .#8	131
10 28 04	250	20 02 20.XS	120	20 05 07.M	115	20 05 45.#8	131	20 05 91 .#10	134	20 08 22 .#9	131
10 30 01	391	20 02 23.L	118	20 05 07.S	115	20 05 45.#9	131	20 05 91 .#9	134	20 08 31.#10	129
10 30 02	391	20 02 23.M	118	20 05 07.XL	115	20 05 46.#10	133	20 05 92 .#10	134	20 08 31.#6	129
20 01 01	124	20 02 23.S	118	20 05 07.XS	115	20 05 47.#10	130	20 05 92 .#9	134	20 08 31.#7	129
20 01 02	124	20 02 23.XL	118	20 05 09	68	20 05 47.#9	130	20 05 93.#10	126	20 08 31.#8	129
20 01 02.1	124	20 02 23.XS	118	20 05 10	68	20 05 50.L	129	20 05 93.#6	126	20 08 31.#9	129
20 01 03	124	20 02 28	118	20 05 11	74	20 05 50.M	129	20 05 93.#7	126	20 08 32.#10	133
20 01 05	124	20 02 28	119	20 05 11	134	20 05 50.S	129	20 05 93.#8	126	20 08 32.#7	133
20 01 06	124	20 02 28	119	20 05 15.#10	73	20 05 50.XL	129	20 05 93.#9	126	20 08 32.#8	133
20 01 07	124	20 02 29.L	121	20 05 15.#7	73	20 05 51.#10	129	20 05 96.L	70	20 08 32.#9	133
20 01 08	125	20 02 29.M	121	20 05 15.#7	776	20 05 51.#11	129	20 05 96.M	70	20 08 33.#10	130
20 01 10	124	20 02 29.S	121	20 05 15.#8	73	20 05 51.#7	129	20 05 96.S	70	20 08 33.#8	130
20 01 11	124	20 02 30.2XS	118	20 05 15.#9	73	20 05 51.#8	129	20 05 96.XL	70	20 08 33.#9	130
20 01 12	124	20 02 30.L	118	20 05 17.#7	73	20 05 51.#9	129	20 05 97.L	126	20 08 38.#10	74
20 01 13	124	20 02 30.M	118	20 05 17.#8	73	20 05 52.L	133	20 05 97.M	126	20 08 38.#7	74
20 01 14	124	20 02 30.S	118	20 05 17.#9	73	20 05 52.M	133	20 05 97.S	126	20 08 38.#8	74
20 01 15	125	20 02 30.XL	118	20 05 19.#10	73	20 05 52.S	133	20 05 97.XL	126	20 08 38.#9	74
20 01 16	125	20 02 30.XS	118	20 05 19.#8	73	20 05 52.XL	133	20 05 98.L	129	20 08 41.#10	127
20 02 01 .2XL	119	20 02 31.L	121	20 05 19.#9	73	20 05 53.#6	129	20 05 98.M	129	20 08 41.#7	127
20 02 01.L	119	20 02 31.M	121	20 05 20 .#7	74	20 05 53.#7	129	20 05 98.S	129	20 08 41.#8	127
20 02 01.M	119	20 02 32.L	121	20 05 20 .#7	134	20 05 53.#8	129	20 05 98.XL	129	20 08 41.#9	127
20 02 01.S	119	20 02 32.M	121	20 05 20 .#8	74	20 05 53.#9	129	20 05 98.XS	129	20 08 44.#10	126
20 02 01.XL	119	20 02 32.S	121	20 05 20 .#8	134	20 05 54.#10	132	20 06 00.L	117	20 08 44.#11	126
20 02 01.XS	119	20 02 33	122	20 05 20 .#9	74	20 05 54.#11	132	20 06 00.M	117	20 08 44.#6	126
20 02 03.L	120	20 02 34	122	20 05 20 .#9	134	20 05 54.#7	132	20 06 00.S	117	20 08 44.#7	126
20 02 03.M	120	20 03 01.L	125	20 05 21.#10	74	20 05 54.#8	132	20 06 00.XL	117	20 08 44.#8	126
20 02 03.S	120	20 03 01.M	125	20 05 21.#10	134	20 05 54.#9	132	20 06 00.XS	117	20 08 44.#9	126
20 02 03.XL	120	20 03 02	122	20 05 21.#7	74	20 05 57.#10	133	20 06 01	148	20 08 46.#10	133

NO. DIKEN	PÁG.	NO. DIKEN	PÁG.	NO. DIKEN	PÁG.	NO. DIKEN	PÁG.	NO. DIKEN	PÁG.	NO. DIKEN	PÁG.
20 08 46.#7	133	20 09 33.M	136	20 10 22.8	94	20 10 52.2XL	105	20 10 99.3XL	110	20 11 15.XL	102
20 08 46.#8	133	20 09 33.S	136	20 10 23	90	20 10 52.3XL	105	20 10 99.L	110	20 11 16.2XL	102
20 08 46.#9	133	20 09 34	136	20 10 24	84	20 10 52.4XL	105	20 10 99.M	110	20 11 16.3XL	102
20 08 49.#6	127	20 09 80.L	109	20 10 26	84	20 10 52.L	105	20 10 99.S	110	20 11 16.L	102
20 08 49.#7	127	20 09 80.M	109	20 10 27	84	20 10 52.M	105	20 10 99.XL	110	20 11 16.M	102
20 08 49.#8	127	20 09 80.XL	109	20 10 27.5	84	20 10 52.XL	105	20 11 00	111	20 11 16.S	102
20 08 49.#9	127	20 09 81.L	109	20 10 28	90	20 10 56.2XL	106	20 11 02	150	20 11 16.XL	102
20 08 54.#10	127	20 09 81.M	109	20 10 28.1	90	20 10 56.3XL	106	20 11 02.1	150	20 11 17	98
20 08 54.#6	127	20 09 81.XL	109	20 10 29	86	20 10 56.4XL	106	20 11 02.2	150	20 11 17.1	98
20 08 54.#7	127	20 09 82.L	109	20 10 30	86	20 10 56.L	106	20 11 02.3	150	20 11 18	98
20 08 54.#8	127	20 09 82.M	109	20 10 31	86	20 10 56.M	106	20 11 02.4	150	20 11 18	102
20 08 54.#9	127	20 09 82.XL	109	20 10 31.5	86	20 10 56.XL	106	20 11 02.5	150	20 11 19.2XL	101
20 08 55.#10	132	20 09 83.L	109	20 10 31.7	86	20 10 57	92	20 11 02.6	150	20 11 19.3XL	101
20 08 55.#6	132	20 09 83.M	109	20 10 32	86	20 10 58	28	20 11 02.7	150	20 11 19.L	101
20 08 55.#7	132	20 09 83.XL	109	20 10 32.1	86	20 10 58.5	28	20 11 03.L	112	20 11 19.M	101
20 08 55.#8	132	20 09 84.L	109	20 10 32.2	86	20 10 59	28	20 11 03.M	112	20 11 19.S	101
20 08 55.#9	132	20 09 84.M	109	20 10 32.3	86	20 10 60.5	28	20 11 03.XL	112	20 11 19.XL	101
20 08 56.#10	130	20 09 84.XL	109	20 10 33	86	20 10 61.L	106	20 11 04.L	111	20 11 21	98
20 08 56.#6	130	20 09 85.L	109	20 10 34	86	20 10 65.2	168	20 11 04.M	111	20 11 21	101
20 08 56.#7	130	20 09 85.M	109	20 10 35	86	20 10 66.2XL	106	20 11 04.XL	111	20 11 22	100
20 08 56.#8	130	20 09 85.XL	109	20 10 35.5	86	20 10 66.L	106	20 11 04.XXL	111	20 11 22	101
20 08 56.#9	130	20 09 86	89	20 10 35.7	86	20 10 66.M	106	20 11 05.2XL	101	20 11 22.1	100
20 08 57.#10	133	20 09 86.1	89	20 10 36	86	20 10 66.XL	106	20 11 05.3XL	101	20 11 23	98
20 08 57.#7	133	20 09 86.2	89	20 10 36.1	86	20 10 67.2XL	107	20 11 05.L	101	20 11 23	101
20 08 57.#8	133	20 09 86.3	89	20 10 36.2	86	20 10 67.L	107	20 11 05.M	101	20 11 24.2XL	103
20 08 57.#9	133	20 09 87	87	20 10 36.3	86	20 10 67.M	107	20 11 05.S	101	20 11 24.3XL	103
20 08 58.#10	132	20 09 88	85	20 10 37	87	20 10 67.S	107	20 11 05.XL	101	20 11 24.L	103
20 08 58.#8	132	20 09 88.1	85	20 10 38	87	20 10 67.XL	107	20 11 06.2XL	101	20 11 24.M	103
20 08 58.#9	132	20 09 88.2	85	20 10 39	87	20 10 79.L	109	20 11 06.3XL	101	20 11 24.S	103
20 08 59.#10	138	20 09 88.3	85	20 10 39.5	87	20 10 79.M	109	20 11 06.L	101	20 11 24.XL	103
20 08 59.#9	138	20 09 89.2XL	91	20 10 39.7	87	20 10 79.XL	109	20 11 06.M	101	20 11 24CR.2XL	103
20 08 60.#11	144	20 09 89.L	91	20 10 40	87	20 10 80.L	109	20 11 06.S	101	20 11 24CR.3XL	103
20 08 61.#10	132	20 09 89.M	91	20 10 40.1	87	20 10 80.M	109	20 11 06.XL	101	20 11 24CR.L	103
20 08 61.#6	132	20 09 89.S	91	20 10 40.2	87	20 10 80.XL	109	20 11 07	98	20 11 24CR.M	103
20 08 61.#7	132	20 09 89.XL	91	20 10 40.3	87	20 10 87.2XL	107	20 11 07	101	20 11 24CR.S	103
20 08 61.#8	132	20 09 90.2XL	91	20 10 41	87	20 10 87.L	107	20 11 08.2XL	61	20 11 24CR.XL	103
20 08 61.#9	132	20 09 90.L	91	20 10 42	87	20 10 87.M	107	20 11 08.2XL	104	20 11 27.2XL	103
20 08 84.L	128	20 09 90.M	91	20 10 43	87	20 10 87.S	107	20 11 08.3XL	61	20 11 27.3XL	103
20 08 84.M	128	20 09 90.S	91	20 10 43.5	87	20 10 87.XL	107	20 11 08.3XL	104	20 11 27.L	103
20 08 85.L	128	20 09 90.XL	91	20 10 43.7	87	20 10 88.2XL	112	20 11 08.L	61	20 11 27.M	103
20 08 85.M	128	20 09 91	85	20 10 44	87	20 10 88.L	112	20 11 08.L	104	20 11 27.S	103
20 08 86.L	128	20 09 91.1	85	20 10 44.1	87	20 10 88.M	112	20 11 08.M	61	20 11 27.XL	103
20 08 86.M	128	20 09 91.2	85	20 10 44.2	87	20 10 88.XL	112	20 11 08.M	104	20 11 28.2XL	103
20 08 87.L	128	20 09 91.3	85	20 10 44.3	87	20 10 89.2XL	110	20 11 08.S	61	20 11 28.3XL	103
20 08 87.M	128	20 09 97.L	109	20 10 45	87	20 10 89.2XL	140	20 11 08.S	104	20 11 28.L	103
20 08 88.L	128	20 09 97.M	109	20 10 45.1	87	20 10 89.L	110	20 11 08.XL	61	20 11 28.M	103
20 08 88.M	128	20 09 97.XL	109	20 10 45.2	87	20 10 89.L	140	20 11 08.XL	104	20 11 28.S	103
20 08 89	128	20 09 98.L	109	20 10 46.L	91	20 10 89.M	140	20 11 09.2XL	61	20 11 28.XL	103
20 08 89	226	20 09 98.M	109	20 10 46.M	91	20 10 89.M	110	20 11 09.2XL	104	20 11 28CR.2XL	103
20 08 89	780	20 09 98.XL	109	20 10 46.XL	91	20 10 89.XL	110	20 11 09.3XL	61	20 11 28CR.3XL	103
20 08 91.#10	131	20 09 99.L	109	20 10 47.L	91	20 10 89.XL	140	20 11 09.3XL	104	20 11 28CR.L	103
20 08 91.#6	131	20 09 99.M	109	20 10 47.M	91	20 10 90.2XL	110	20 11 09.L	61	20 11 28CR.M	103
20 08 91.#7	131	20 09 99.XL	109	20 10 47.XL	91	20 10 90.2XL	140	20 11 09.L	104	20 11 28CR.S	103
20 08 91.#8	131	20 10 00.L	109	20 10 48.L	91	20 10 90.L	110	20 11 09.M	61	20 11 28CR.XL	103
20 08 91.#9	131	20 10 00.M	109	20 10 48.M	91	20 10 90.L	140	20 11 09.M	104	20 11 29.2XL	60
20 08 93.#10	74	20 10 00.XL	109	20 10 48.XL	91	20 10 90.M	110	20 11 09.S	61	20 11 29.2XL	104
20 08 93.#11	74	20 10 01	88	20 10 49.1L	91	20 10 90.M	140	20 11 09.S	104	20 11 29.L	60
20 08 93.#7	74	20 10 02	88	20 10 49.1M	91	20 10 90.XL	110	20 11 09.XL	61	20 11 29.L	104
20 08 93.#8	74	20 10 03	88	20 10 49.1XL	91	20 10 90.XL	140	20 11 09.XL	104	20 11 29.M	60
20 08 93.#9	74	20 10 04	95	20 10 49.2L	91	20 10 91	150	20 11 10	61	20 11 29.M	104
20 08 94.#10	74	20 10 05	95	20 10 49.2M	91	20 10 91.5	150	20 11 10	98	20 11 29.S	60
20 08 94.#8	74	20 10 06	89	20 10 49.2XL	91	20 10 92.2XL	151	20 11 10	104	20 11 29.S	104
20 08 94.#9	74	20 10 07	95	20 10 49.3L	91	20 10 92.3XL	151	20 11 11	104	20 11 29.XL	60
20 08 98	124	20 10 07.1	95	20 10 49.3M	91	20 10 92.L	151	20 11 12.2XL	101	20 11 29.XL	104
20 08 98.1	124	20 10 08	84	20 10 49.3XL	91	20 10 92.M	151	20 11 12.3XL	101	20 11 30.2XL	60
20 09 02	137	20 10 08.5	84	20 10 49.4L	91	20 10 92.XL	151	20 11 12.L	101	20 11 30.2XL	104
20 09 03	136	20 10 08.7	84	20 10 49.4M	91	20 10 93.L	150	20 11 12.M	101	20 11 30.L	60
20 09 06	136	20 10 08.8	84	20 10 49.4XL	91	20 10 94.2XL	112	20 11 12.S	101	20 11 30.L	104
20 09 09	136	20 10 09	89	20 10 49.5L	91	20 10 94.L	112	20 11 12.XL	101	20 11 30.M	60
20 09 10	137	20 10 11	90	20 10 49.5M	91	20 10 94.M	112	20 11 13.2XL	102	20 11 30.M	104
20 09 11	136	20 10 12	95	20 10 49.5XL	91	20 10 94.XL	112	20 11 13.3XL	102	20 11 30.S	60
20 09 18	136	20 10 13.A	95	20 10 49.L	91	20 10 96.2XL	108	20 11 13.L	102	20 11 30.S	104
20 09 19	136	20 10 13.B	95	20 10 49.M	91	20 10 96.L	108	20 11 13.M	102	20 11 30.XL	60
20 09 20	136	20 10 14.1	87	20 10 49.XL	91	20 10 96.M	108	20 11 13.S	102	20 11 30.XL	104
20 09 21	136	20 10 14.3	87	20 10 50.2XL	105	20 10 96.XL	108	20 11 13.XL	102	20 11 31	98
20 09 25	136	20 10 15	84	20 10 50.3XL	105	20 10 97.2XL	108	20 11 14.2XL	102	20 11 31	102
20 09 26	136	20 10 17	88	20 10 50.4XL	105	20 10 97.L	108	20 11 14.3XL	102	20 11 32	140
20 09 27	136	20 10 19	89	20 10 50.L	105	20 10 97.M	108	20 11 14.L	102	20 11 33	140
20 09 28	136	20 10 20	94	20 10 50.M	105	20 10 97.XL	108	20 11 14.M	102	20 11 34	140
20 09 29	136	20 10 21	94	20 10 50.XL	105	20 10 98.2XL	110	20 11 14.S	102	20 11 35	125
20 09 29.5	136	20 10 21.1	94	20 10 51.2XL	105	20 10 98.3XL	110	20 11 14.XL	102	20 11 37.2XL	106
20 09 30	136	20 10 21.2	94	20 10 51.3XL	105	20 10 98.L	110	20 11 15.2XL	102	20 11 37.L	106
20 09 31	137	20 10 21.3	94	20 10 51.4XL	105	20 10 98.M	110	20 11 15.3XL	102	20 11 37.M	106
20 09 31.5	137	20 10 22	94	20 10 51.L	105	20 10 98.S	110	20 11 15.L	102	20 11 37.XL	106
20 09 32.L	136	20 10 22.1	94	20 10 51.M	105	20 10 98.XL	110	20 11 15.M	102	20 11 38	28
20 09 33.L	136	20 10 22.2	94	20 10 51.XL	105	20 10 99.2XL	110	20 11 15.S	102	20 11 39.2XL	103

NO. DIKEN	PÁG.	NO. DIKEN	PÁG.	NO. DIKEN	PÁG.	NO. DIKEN	PÁG.	NO. DIKEN	PÁG.	NO. DIKEN	PÁG.
20 11 39.3XL	103	20 11 52.5	779	20 12 01.XL	58	20 12 29.M	47	20 12 53.L	62	20 12 90.3XL	57
20 11 39.L	103	20 11 52.6	225	20 12 03	62	20 12 29.S	47	20 12 53.M	62	20 12 90.L	57
20 11 39.M	103	20 11 52.6	779	20 12 07.L	44	20 12 29.XL	47	20 12 53.S	62	20 12 90.M	57
20 11 39.S	103	20 11 53	145	20 12 07.M	44	20 12 30.2XL	47	20 12 53.XL	62	20 12 90.XL	57
20 11 39.XL	103	20 11 54	145	20 12 07.S	44	20 12 30.3XL	47	20 12 54.2XL	62	20 12 91.2XL	57
20 11 40.2XL	60	20 11 56	144	20 12 09	63	20 12 30.L	47	20 12 54.3XL	62	20 12 91.L	57
20 11 40.2XL	104	20 11 57.7	144	20 12 10	62	20 12 30.M	47	20 12 54.4XL	62	20 12 91.M	57
20 11 40.L	60	20 11 57.8	144	20 12 12.2XL	47	20 12 30.S	47	20 12 54.L	62	20 12 91.S	57
20 11 40.L	104	20 11 57.1	144	20 12 12.3XL	47	20 12 30.XL	47	20 12 54.M	62	20 12 91.XL	57
20 11 40.M	60	20 11 57.2	144	20 12 12.4XL	47	20 12 31	69	20 12 54.S	62	20 12 93.2XL	57
20 11 40.M	104	20 11 57.3	70	20 12 12.5XL	47	20 12 32.2XL	48	20 12 54.XL	62	20 12 93.L	57
20 11 40.S	60	20 11 57.3	144	20 12 12.L	47	20 12 32.3XL	48	20 12 55	63	20 12 93.M	57
20 11 40.S	104	20 11 57.4	144	20 12 12.M	47	20 12 32.L	48	20 12 56	62	20 12 93.S	57
20 11 40.XL	60	20 11 57.5	144	20 12 12.S	47	20 12 32.M	48	20 12 57	62	20 12 93.XL	57
20 11 40.XL	104	20 11 57.6	144	20 12 12.XL	47	20 12 32.S	48	20 12 58.L	44	20 12 94.2XL	57
20 11 41.2XL	60	20 11 60.1	145	20 12 14.2XL	49	20 12 32.XL	48	20 12 59.L	44	20 12 94.L	57
20 11 41.2XL	104	20 11 60.2	145	20 12 14.3XL	49	20 12 33.L	44	20 12 59.M	44	20 12 94.M	57
20 11 41.L	60	20 11 60.3	145	20 12 14.4XL	49	20 12 33.M	44	20 12 64.2XL	48	20 12 94.XL	57
20 11 41.L	104	20 11 60.4	145	20 12 14.5XL	49	20 12 33.S	44	20 12 64.3XL	48	20 12 95.2XL	57
20 11 41.M	60	20 11 61	225	20 12 14.L	49	20 12 33.XL	44	20 12 64.4XL	48	20 12 95.L	57
20 11 41.M	104	20 11 61	779	20 12 14.M	49	20 12 35	66	20 12 64.L	48	20 12 95.M	57
20 11 41.S	60	20 11 62.L	147	20 12 14.S	49	20 12 36.2XL	59	20 12 64.M	48	20 12 95.L	57
20 11 41.S	104	20 11 62.M	147	20 12 14.XL	49	20 12 36.3XL	59	20 12 64.S	48	20 12 96.2XL	55
20 11 41.XL	60	20 11 62.XL	147	20 12 15.2XL	47	20 12 36.L	59	20 12 64.XL	48	20 12 96.L	55
20 11 41.XL	104	20 11 63.L	147	20 12 15.3XL	47	20 12 36.M	59	20 12 65.2XL	48	20 12 96.M	55
20 11 42.2XL	224	20 11 63.M	147	20 12 15.4XL	47	20 12 36.S	59	20 12 65.3XL	48	20 12 96.XL	55
20 11 42.2XL	778	20 11 63.XL	147	20 12 15.5XL	47	20 12 36.XL	59	20 12 65.4XL	48	20 12 97.2XL	55
20 11 42.3XL	224	20 11 64.L	147	20 12 15.L	47	20 12 37.2XL	59	20 12 65.L	48	20 12 97.L	55
20 11 42.3XL	778	20 11 64.M	147	20 12 15.M	47	20 12 37.3XL	59	20 12 65.M	48	20 12 97.M	55
20 11 42.L	224	20 11 64.S	147	20 12 15.S	47	20 12 37.L	59	20 12 65.S	48	20 12 97.XL	55
20 11 42.L	778	20 11 64.XL	147	20 12 15.XL	47	20 12 37.M	59	20 12 65.XL	48	20 12 98	55
20 11 42.M	224	20 11 65	147	20 12 16.2XL	61	20 12 37.S	59	20 12 66.2XL	62	20 12 99.2XL	55
20 11 42.M	778	20 11 66	147	20 12 16.L	61	20 12 37.XL	59	20 12 66.3XL	62	20 12 99.L	55
20 11 42.S	224	20 11 73.L	228	20 12 16.M	61	20 12 38.2XL	59	20 12 66.4XL	62	20 12 99.M	55
20 11 42.S	778	20 11 73.M	228	20 12 16.S	61	20 12 38.3XL	59	20 12 66.L	62	20 12 99.XL	55
20 11 42.XL	224	20 11 73.XL	228	20 12 16.L	61	20 12 38.L	59	20 12 66.M	62	20 13 02	38
20 11 42.XL	778	20 11 74.L	228	20 12 16.XL	61	20 12 38.M	59	20 12 66.S	62	20 13 02.2XL	45
20 11 42XL	224	20 11 74.M	228	20 12 17.2XL	61	20 12 38.S	59	20 12 66.XL	62	20 13 02.3XL	45
20 11 42XL	778	20 11 74.XL	228	20 12 17.L	61	20 12 38.XL	59	20 12 68.2XL	58	20 13 02.4XL	45
20 11 42SM	224	20 11 77.2XL	49	20 12 17.M	61	20 12 39.2XL	58	20 12 68.3XL	58	20 13 02.L	45
20 11 42SM	778	20 11 77.L	49	20 12 17.S	61	20 12 39.3XL	58	20 12 68.4XL	58	20 13 02.M	45
20 11 43.3XL	223	20 11 77.M	49	20 12 17.XL	61	20 12 39.4XL	58	20 12 68.5XL	58	20 13 02.S	45
20 11 43.2XL	223	20 11 77.S	49	20 12 18	63	20 12 39.5XL	58	20 12 68.L	58	20 13 02.XL	45
20 11 43.L	223	20 11 77.XL	49	20 12 19	62	20 12 39.L	58	20 12 68.M	58	20 13 03	38
20 11 43.M	223	20 11 83.2XL	49	20 12 20	47	20 12 39.M	58	20 12 68.S	58	20 13 03.2XL	46
20 11 43.S	223	20 11 83.L	49	20 12 20	48	20 12 39.S	58	20 12 68.XL	58	20 13 03.3XL	46
20 11 43.XL	223	20 11 83.M	49	20 12 20	49	20 12 39.XL	58	20 12 69.2XL	54	20 13 03.4XL	46
20 11 43XL	223	20 11 83.S	49	20 12 20	63	20 12 40.2XL	59	20 12 69.3XL	54	20 13 03.L	46
20 11 43SM	223	20 11 83.XL	49	20 12 21	63	20 12 40.3XL	59	20 12 69.4XL	54	20 13 03.M	46
20 11 44	225	20 11 89.2XL	51	20 12 21.1	63	20 12 40.L	59	20 12 69.5XL	54	20 13 03.S	46
20 11 44	779	20 11 89.L	51	20 12 21.2	63	20 12 40.M	59	20 12 69.L	54	20 13 03.XL	46
20 11 45	226	20 11 89.M	51	20 12 21.3	63	20 12 40.S	59	20 12 69.M	54	20 13 04	38
20 11 45	780	20 11 89.S	51	20 12 22.L	44	20 12 40.XL	59	20 12 69.S	54	20 13 04.2XL	45
20 11 46	225	20 11 89.XL	51	20 12 22.M	44	20 12 41.#10	67	20 12 69.XL	54	20 13 04.3XL	45
20 11 46	779	20 11 90.2XL	51	20 12 23.2XL	54	20 12 41.#8	67	20 12 70	63	20 13 04.4XL	45
20 11 47.#10	225	20 11 90.L	51	20 12 23.3XL	54	20 12 47.2XL	58	20 12 71	67	20 13 04.L	45
20 11 47.#10	779	20 11 90.M	51	20 12 23.4XL	54	20 12 47.3XL	58	20 12 72	67	20 13 04.M	45
20 11 47.#11	225	20 11 90.S	51	20 12 23.5XL	54	20 12 47.4XL	58	20 12 73	65	20 13 04.S	45
20 11 47.#11	779	20 11 90.XL	51	20 12 23.L	54	20 12 47.5XL	58	20 12 75	66	20 13 04.XL	45
20 11 47.#12	225	20 11 92.2XL	61	20 12 23.M	54	20 12 47.L	58	20 12 79.#8	65	20 13 05	38
20 11 47.#12	779	20 11 92.L	61	20 12 23.S	54	20 12 47.M	58	20 12 79.#9	65	20 13 05.2XL	46
20 11 47.#6	225	20 11 92.L	61	20 12 23.XL	54	20 12 47.S	58	20 12 80	64	20 13 05.3XL	46
20 11 47.#6	779	20 11 92.M	61	20 12 24.2XL	54	20 12 47.XL	58	20 12 82	63	20 13 05.4XL	46
20 11 47.#7	225	20 11 92.S	61	20 12 24.3XL	54	20 12 49	69	20 12 84	66	20 13 05.L	46
20 11 47.#7	779	20 11 92.XL	61	20 12 24.4XL	54	20 12 50.2XL	49	20 12 85	66	20 13 05.M	46
20 11 47.#8	225	20 11 93.2XL	61	20 12 24.5XL	54	20 12 50.L	49	20 12 86.2XL	52	20 13 05.S	46
20 11 47.#8	779	20 11 93.L	61	20 12 24.L	54	20 12 50.M	49	20 12 86.L	52	20 13 05.XL	46
20 11 47.#9	225	20 11 93.M	61	20 12 24.M	54	20 12 50.S	49	20 12 86.M	52	20 13 07.2XL	43
20 11 47.#9	779	20 11 93.S	61	20 12 24.S	54	20 12 50.XL	49	20 12 86.XL	52	20 13 07.L	43
20 11 48	226	20 11 93.XL	61	20 12 24.XL	54	20 12 51.2XL	52	20 12 87	65	20 13 07.SM	43
20 11 48	780	20 11 98.2XL	61	20 12 25.L	54	20 12 51.3XL	52	20 12 87.2XL	52	20 13 07.XL	43
20 11 49	226	20 11 98.L	61	20 12 25.M	54	20 12 51.4XL	52	20 12 87.L	52	20 13 10.#26	40
20 11 49	780	20 11 98.M	61	20 12 25.S	54	20 12 51.L	52	20 12 87.M	52	20 13 10.#27	40
20 11 49.5	226	20 11 98.S	61	20 12 25.XL	54	20 12 51.M	52	20 12 87.XL	52	20 13 10.#28	40
20 11 49.5	780	20 11 98.XL	61	20 12 28.2XL	49	20 12 51.S	52	20 12 88	66	20 13 10.#29	40
20 11 51.2XL	222	20 11 99.2XL	61	20 12 28.3XL	49	20 12 51.XL	52	20 12 88.2XL	52	20 13 10.#30	40
20 11 51.3XL	222	20 11 99.L	61	20 12 28.4XL	49	20 12 52.2XL	52	20 12 88.L	52	20 13 10.#31	40
20 11 51.L	222	20 11 99.M	61	20 12 28.5XL	49	20 12 52.3XL	52	20 12 88.M	52	20 13 10.#32	40
20 11 51.M	222	20 11 99.S	61	20 12 28.L	49	20 12 52.4XL	52	20 12 88.XL	52	20 13 10.#33	40
20 11 51.M	222	20 11 99.XL	61	20 12 28.M	49	20 12 52.L	52	20 12 89	67	20 13 11.#25	42
20 11 51.S	222	20 12 01.2XL	58	20 12 28.S	49	20 12 52.M	52	20 12 89.2XL	60	20 13 11.#26	42
20 11 51.XL	222	20 12 01.3XL	58	20 12 28.XL	49	20 12 52.S	52	20 12 89.L	60	20 13 11.#27	42
20 11 51XL	222	20 12 01.4XL	58	20 12 29.2XL	47	20 12 52.XL	52	20 12 89.M	60	20 13 11.#28	42
20 11 51SM	222	20 12 01.5XL	58	20 12 29.3XL	47	20 12 53.2XL	62	20 12 89.S	60	20 13 11.#29	42
20 11 52	225	20 12 01.L	58	20 12 29.4XL	47	20 12 53.3XL	62	20 12 89.XL	60	20 13 11.#30	42
20 11 52	779	20 12 01.M	58	20 12 29.5XL	47	20 12 53.4XL	62	20 12 90.2XL	57	20 13 15.#25	42
20 11 52.5	225	20 12 01.S	58	20 12 29.L	47						

NO. DIKEN	PÁG.	NO. DIKEN	PÁG.	NO. DIKEN	PÁG.	NO. DIKEN	PÁG.	NO. DIKEN	PÁG.	NO. DIKEN	PÁG.
20 13 15.#26	42	20 13 41.M	50	20 13 77.M	60	20 14 31.#26	13	20 14 72.#27	17	20 14 84.#32	228
20 13 15.#27	42	20 13 42.2XL	50	20 13 77.S	60	20 14 31.#27	13	20 14 72.#28	17	20 14 84.#33	228
20 13 15.#28	42	20 13 42.3XL	50	20 13 77.XL	60	20 14 31.#28	13	20 14 72.#29	17	20 14 88.#22	22
20 13 15.#29	42	20 13 42.4XL	50	20 14 01.#24	16	20 14 31.#29	13	20 14 72.#30	17	20 14 88.#23	22
20 13 15.#30	42	20 13 42.L	50	20 14 01.#25	16	20 14 31.#30	13	20 14 72.#31	17	20 14 88.#24	22
20 13 15.#31	42	20 13 42.M	50	20 14 01.#26	16	20 14 31.#31	13	20 14 72.#32	17	20 14 88.#25	22
20 13 15.#32	42	20 13 42.S	50	20 14 01.#27	16	20 14 31.#32	13	20 14 72.#33	17	20 14 88.#26	22
20 13 15.#33	42	20 13 42.XL	50	20 14 01.#28	16	20 14 31.#33	13	20 14 73.#24	16	20 14 89.#25	22
20 13 16.#26	42	20 13 43.2XL	50	20 14 01.#29	16	20 14 32.#23	13	20 14 73.#25	16	20 14 89.#26	22
20 13 16.#27	42	20 13 43.3XL	50	20 14 01.#30	16	20 14 32.#24	13	20 14 73.#26	16	20 14 89.#27	22
20 13 16.#28	42	20 13 43.4XL	50	20 14 01.#31	16	20 14 32.#25	13	20 14 73.#27	16	20 14 89.#28	22
20 13 16.#29	42	20 13 43.L	50	20 14 01.#32	16	20 14 32.#26	13	20 14 73.#28	16	20 14 89.#29	22
20 13 16.#30	42	20 13 43.M	50	20 14 02.#22	20	20 14 32.#27	13	20 14 73.#29	16	20 14 91.#23	25
20 13 16.#31	42	20 13 43.S	50	20 14 02.#23	20	20 14 32.#28	13	20 14 73.#30	16	20 14 91.#24	25
20 13 16.#32	42	20 13 43.XL	50	20 14 02.#24	20	20 14 32.#29	13	20 14 73.#31	16	20 14 91.#25	25
20 13 16.#33	42	20 13 44	50	20 14 02.#25	20	20 14 32.#30	13	20 14 73.#32	16	20 14 91.#26	25
20 13 18.#25	39	20 13 44	64	20 14 02.#25.3	20	20 14 32.#31	13	20 14 73.#33	16	20 14 91.#27	25
20 13 18.#26	39	20 13 45.2XL	51	20 14 03.2XL	26	20 14 32.#32	13	20 14 75.#22	21	20 14 91.#28	25
20 13 18.#27	39	20 13 45.3XL	51	20 14 03.L	26	20 14 35.#25	20	20 14 75.#23	21	20 14 91.#29	25
20 13 18.#28	39	20 13 45.4XL	51	20 14 03.M	26	20 14 35.#26	20	20 14 75.#23.1	21	20 14 91.#30	25
20 13 18.#29	39	20 13 45.L	51	20 14 03.S	26	20 14 35.#27	20	20 14 75.#23.2	21	20 14 91.#31	25
20 13 18.#30	39	20 13 45.M	51	20 14 03.XL	26	20 14 35.#28	20	20 14 75.#24	21	20 14 94.#23	25
20 13 18.#32	39	20 13 45.S	51	20 14 03.XS	26	20 14 35.#29	20	20 14 75.#25	21	20 14 94.#24	25
20 13 18.#33	39	20 13 45.XL	51	20 14 09.2XL	26	20 14 35.#30	20	20 14 75.#26	21	20 14 94.#25	25
20 13 22	38	20 13 46.2XL	51	20 14 09.L	26	20 14 62.LG	228	20 14 75.#27	21	20 14 94.#26	25
20 13 22	45	20 13 46.3XL	51	20 14 09.M	26	20 14 62.MD	228	20 14 75.#28	21	20 14 94.#27	25
20 13 22	46	20 13 46.4XL	51	20 14 09.S	26	20 14 62.SM	228	20 14 75.#29	21	20 14 94.#28	25
20 13 22.#26	40	20 13 46.L	51	20 14 09.XL	26	20 14 62.XL	228	20 14 75.#30	21	20 14 94.#29	25
20 13 22.#27	40	20 13 46.M	51	20 14 09.XS	26	20 14 63.#22	21	20 14 75.#31	21	20 14 94.#30	25
20 13 22.#28	40	20 13 46.S	51	20 14 10.#22	18	20 14 63.#23	21	20 14 78.#22	20	20 14 94.#31	25
20 13 22.#29	40	20 13 46.XL	51	20 14 10.#23	18	20 14 63.#23.1	21	20 14 78.#23	20	20 14 95.#22	21
20 13 22.#30	40	20 13 47	65	20 14 10.#24	18	20 14 63.#23.2	21	20 14 78.#24	20	20 14 95.#23	21
20 13 22.#31	40	20 13 47.2XL	53	20 14 10.#25	18	20 14 63.#24	21	20 14 80.#22	19	20 14 95.#23.1	21
20 13 22.#32	40	20 13 47.3XL	53	20 14 10.#25.3	18	20 14 63.#25	21	20 14 80.#23	19	20 14 95.#23.2	21
20 13 22.#33	40	20 13 47.4XL	53	20 14 10.#25.5	18	20 14 63.#26	21	20 14 80.#23.1	19	20 14 95.#24	21
20 13 23.#22	43	20 13 47.L	53	20 14 10.#26	18	20 14 63.#27	21	20 14 80.#23.2	19	20 14 95.#25	21
20 13 23.#23	43	20 13 47.M	53	20 14 10.#27	18	20 14 63.#28	21	20 14 80.#24	19	20 14 95.#26	21
20 13 23.#24	43	20 13 47.S	53	20 14 10.#28	18	20 14 63.#29	21	20 14 80.#25	19	20 14 95.#27	21
20 13 23.#25	43	20 13 47.XL	53	20 14 10.#29	18	20 14 63.#30	21	20 14 80.#26	19	20 14 95.#28	21
20 13 23.#26	43	20 13 48	66	20 14 10.#30	18	20 14 63.#31	21	20 14 80.#27	19	20 14 95.#29	21
20 13 23.#27	43	20 13 48.2XL	53	20 14 10.#31	18	20 14 64.#22	15	20 14 80.#28	19	20 14 95.#30	21
20 13 23.#28	43	20 13 48.3XL	53	20 14 11.#23	15	20 14 64.#23	15	20 14 80.#29	19	20 14 95.#31	21
20 13 23.#29	43	20 13 48.4XL	53	20 14 11.#24	15	20 14 64.#23.1	15	20 14 80.#30	19	20 15 01.#25	24
20 13 23.#30	43	20 13 48.L	53	20 14 11.#25	15	20 14 64.#23.2	15	20 14 80.#31	19	20 15 01.#26	24
20 13 24	50	20 13 48.M	53	20 14 11.#26	15	20 14 64.#24	15	20 14 81.#22	19	20 15 01.#27	24
20 13 24.#26	41	20 13 48.S	53	20 14 11.#27	15	20 14 64.#25	15	20 14 81.#23	19	20 15 01.#28	24
20 13 24.#27	41	20 13 48.XL	53	20 14 11.#28	15	20 14 64.#26	15	20 14 81.#23.1	19	20 15 01.#29	24
20 13 24.#28	41	20 13 49	66	20 14 11.#29	15	20 14 64.#27	15	20 14 81.#23.2	19	20 15 01.#30	24
20 13 24.#29	41	20 13 50	67	20 14 11.#30	15	20 14 64.#28	15	20 14 81.#24	19	20 15 01.#31	24
20 13 24.#30	41	20 13 65.2XL	56	20 14 11.#31	15	20 14 64.#29	15	20 14 81.#25	19	20 15 01.#32	24
20 13 24.#31	41	20 13 65.3XL	56	20 14 12.#23	15	20 14 64.#30	15	20 14 81.#26	19	20 15 01.#33	24
20 13 24.#32	41	20 13 65.L	56	20 14 12.#24	15	20 14 64.#31	15	20 14 81.#27	19	20 15 02.#29	12
20 13 24.#33	41	20 13 65.M	56	20 14 12.#25	15	20 14 65.#22	15	20 14 81.#28	19	20 15 02.#30	12
20 13 25	50	20 13 65.S	56	20 14 12.#26	15	20 14 65.#23	15	20 14 81.#29	19	20 15 02.#31	12
20 13 25.#26	41	20 13 65.XL	56	20 14 12.#27	15	20 14 65.#23.1	15	20 14 81.#30	19	20 15 02.#32	12
20 13 25.#27	41	20 13 66.2XL	56	20 14 12.#28	15	20 14 65.#23.2	15	20 14 81.#31	19	20 15 02.#33	12
20 13 25.#28	41	20 13 66.3XL	56	20 14 12.#29	15	20 14 65.#24	15	20 14 82.#22	14	20 15 02.#34	12
20 13 25.#29	41	20 13 66.L	56	20 14 12.#30	15	20 14 65.#25	15	20 14 82.#23	14	20 15 03.#23	12
20 13 25.#30	41	20 13 66.M	56	20 14 12.#31	15	20 14 65.#26	15	20 14 82.#23.1	14	20 15 03.#24	12
20 13 25.#31	41	20 13 66.S	56	20 14 15.1	28	20 14 65.#27	15	20 14 82.#23.2	14	20 15 03.#25	12
20 13 25.#32	41	20 13 66.XL	56	20 14 15.1	95	20 14 65.#28	15	20 14 82.#24	14	20 15 03.#26	12
20 13 25.#33	41	20 13 67.2XL	56	20 14 25.#24	24	20 14 65.#29	15	20 14 82.#25	14	20 15 03.#27	12
20 13 26.#26	38	20 13 67.3XL	56	20 14 25.#25	24	20 14 65.#30	15	20 14 82.#26	14	20 15 03.#28	12
20 13 26.#27	38	20 13 67.L	56	20 14 25.#26	24	20 14 65.#31	15	20 14 82.#27	14	20 15 03.#29	12
20 13 26.#28	38	20 13 67.M	56	20 14 25.#27	24	20 14 66.#24	25	20 14 82.#28	14	20 15 03.#30	12
20 13 26.#29	38	20 13 67.S	56	20 14 25.#28	24	20 14 66.#25	25	20 14 82.#29	14	20 15 03.#31	12
20 13 26.#30	38	20 13 67.XL	56	20 14 25.#29	24	20 14 66.#26	25	20 14 82.#30	14	20 15 03.#32	12
20 13 26.#31	38	20 13 68.2XL	56	20 14 25.#30	24	20 14 66.#27	25	20 14 82.#31	14	20 15 03.#33	12
20 13 26.#32	38	20 13 68.3XL	56	20 14 25.#31	24	20 14 66.#28	25	20 14 83.#22	14	20 15 03.#34	12
20 13 26.#33	38	20 13 68.L	56	20 14 25.#32	24	20 14 66.#29	25	20 14 83.#23	14	20 15 04.#22	17
20 13 27.#26	38	20 13 68.M	56	20 14 25.#33	24	20 14 66.#30	25	20 14 83.#23.1	14	20 15 04.#23	17
20 13 27.#27	38	20 13 68.S	56	20 14 25.#34	24	20 14 66.#31	25	20 14 83.#23.2	14	20 15 04.#24	17
20 13 27.#28	38	20 13 68.XL	56	20 14 26.#24	24	20 14 68.#23	25	20 14 83.#24	14	20 15 04.#25	17
20 13 27.#29	38	20 13 69.2XL	56	20 14 26.#25	24	20 14 68.#24	25	20 14 83.#25	14	20 15 04.#26	17
20 13 27.#30	38	20 13 69.3XL	56	20 14 26.#26	24	20 14 68.#25	25	20 14 83.#26	14	20 15 04.#27	17
20 13 27.#31	38	20 13 69.L	56	20 14 26.#27	24	20 14 68.#26	25	20 14 83.#27	14	20 15 04.#28	17
20 13 27.#32	38	20 13 69.M	56	20 14 26.#28	24	20 14 68.#27	25	20 14 83.#28	14	20 15 04.#29	17
20 13 27.#33	38	20 13 69.S	56	20 14 26.#29	24	20 14 68.#28	25	20 14 83.#29	14	20 15 04.#30	17
20 13 40	38	20 13 69.XL	56	20 14 26.#30	24	20 14 68.#29	25	20 14 83.#30	14	20 15 04.#31	17
20 13 40	45	20 13 75.2XL	60	20 14 26.#31	24	20 14 68.#30	25	20 14 83.#31	14	20 15 04.#32	17
20 13 40	46	20 13 75.L	60	20 14 26.#32	24	20 14 68.#31	25	20 14 84.#26	228	20 15 05.#26	23
20 13 40.L	44	20 13 75.M	60	20 14 26.#33	24	20 14 72.#22	17	20 14 84.#27	228	20 15 05.#27	23
20 13 40.M	44	20 13 75.S	60	20 14 26.#34	24	20 14 72.#23	17	20 14 84.#28	228	20 15 05.#28	23
20 13 41.L	44	20 13 75.XL	60	20 14 31.#23	13	20 14 72.#24	17	20 14 84.#29	228	20 15 05.#29	23
20 13 41.L	50	20 13 77.2XL	60	20 14 31.#24	13	20 14 72.#25	17	20 14 84.#30	228	20 15 05.#30	23
20 13 41.M	44	20 13 77.L	60	20 14 31.#25	13	20 14 72.#26	17	20 14 84.#31	228	20 15 05.#31	23

NO. DIKEN	PÁG.	NO. DIKEN	PÁG.	NO. DIKEN	PÁG.	NO. DIKEN	PÁG.	NO. DIKEN	PÁG.	NO. DIKEN	PÁG.
20 15 05.#32	23	20 15 14.#31	19	20 15 32.#23	36	20 15 74.#23	37	20 18 60	170	20 19 74	207
20 15 05.#33	23	20 15 14.#32	19	20 15 32.#24	36	20 15 74.#24	37	20 18 61	171	20 19 75	207
20 15 05.#34	23	20 15 15.#22	22	20 15 32.#25	36	20 15 74.#25	37	20 18 61.5	171	20 19 75.5	207
20 15 05.#35	23	20 15 15.#23	22	20 15 32.#26	36	20 15 74.#26	37	20 18 62	169	20 19 76	208
20 15 06.#26	23	20 15 15.#24	22	20 15 32.#27	36	20 15 74.#27	37	20 18 62.5	169	20 19 77	208
20 15 06.#27	23	20 15 15.#25	22	20 15 32.#28	36	20 15 74.#28	37	20 18 63	168	20 19 77.5	208
20 15 06.#28	23	20 15 15.#26	22	20 15 32.#29	36	20 15 74.#29	37	20 18 63.5	168	20 19 79	209
20 15 06.#29	23	20 15 15.#27	22	20 15 32.#30	36	20 15 74.#30	37	20 18 65	168	20 19 80	209
20 15 06.#30	23	20 15 15.#28	22	20 15 32.#31	36	20 15 75	30	20 18 65.1	168	20 19 81	209
20 15 06.#31	23	20 15 15.#29	22	20 15 36	30	20 15 75.#23	37	20 18 67	172	20 19 81.5	209
20 15 06.#32	23	20 15 15.#30	22	20 15 36.#22	36	20 15 75.#24	37	20 18 68	172	20 19 82	210
20 15 06.#33	23	20 15 15.#31	22	20 15 36.#23	36	20 15 75.#25	37	20 18 69	172	20 19 82.5	210
20 15 06.#34	23	20 15 15.#32	22	20 15 36.#24	36	20 15 75.#26	37	20 18 70	173	20 19 89	207
20 15 06.#35	23	20 15 16.#25	24	20 15 36.#25	36	20 15 75.#27	37	20 18 71	173	20 19 89.1	207
20 15 07.#26	23	20 15 16.#26	24	20 15 36.#26	36	20 15 75.#28	37	20 18 72	173	20 19 90	207
20 15 07.#27	23	20 15 16.#27	24	20 15 36.#27	36	20 15 75.#29	37	20 18 76	171	20 19 91	208
20 15 07.#28	23	20 15 16.#28	24	20 15 36.#28	36	20 15 75.#30	37	20 18 76.5	171	20 19 92	207
20 15 07.#29	23	20 15 16.#29	24	20 15 36.#29	36	20 15 76	30	20 18 81	174	20 19 93	208
20 15 07.#30	23	20 15 16.#30	24	20 15 36.#30	36	20 15 76.#22	37	20 18 82	174	20 19 93.1	208
20 15 07.#31	23	20 15 19.#23	13	20 15 36.#31	36	20 15 76.#23	37	20 18 83	174	20 19 93.2	208
20 15 07.#32	23	20 15 19.#24	13	20 15 42	30	20 15 76.#24	37	20 18 84	174	20 19 94	209
20 15 07.#33	23	20 15 19.#25	13	20 15 42.#22	37	20 15 76.#25	37	20 18 85	174	20 19 95.1	209
20 15 07.#34	23	20 15 19.#26	13	20 15 42.#23	37	20 15 76.#26	37	20 18 86	174	20 19 95.2	209
20 15 07.#35	23	20 15 19.#27	13	20 15 42.#24	37	20 15 76.#27	37	20 18 87	174	20 19 95.3	209
20 15 08.#25	39	20 15 19.#28	13	20 15 42.#25	37	20 17 00	178	20 18 88	174	20 19 95.4	209
20 15 08.#26	39	20 15 19.#29	13	20 15 42.#26	37	20 17 00.5	178	20 18 89	174	20 19 95.5	209
20 15 08.#27	39	20 15 19.#30	13	20 15 42.#27	37	20 17 00.6	179	20 18 90	177	20 19 96.1	209
20 15 08.#28	39	20 15 19.#31	13	20 15 42.#28	37	20 17 01	178	20 18 90.5	177	20 19 96.2	209
20 15 08.#29	39	20 15 19.#32	13	20 15 42.#29	37	20 17 02	178	20 18 91	170	20 19 96.3	209
20 15 08.#30	39	20 15 20.#23	13	20 15 42.#30	37	20 17 03	178	20 18 92	170	20 19 97	210
20 15 08.#32	39	20 15 20.#24	13	20 15 44	30	20 17 04	178	20 18 93	170	20 19 98	210
20 15 08.#33	39	20 15 20.#25	13	20 15 44.#22	36	20 17 05	178	20 18 94	170	20 20 00	211
20 15 09.#25	16	20 15 20.#26	13	20 15 44.#23	36	20 17 06	178	20 18 95	170	20 20 00.5	211
20 15 09.#26	16	20 15 20.#27	13	20 15 44.#24	36	20 17 07	178	20 18 96	173	20 20 01	211
20 15 09.#27	16	20 15 20.#28	13	20 15 44.#25	36	20 17 08	178	20 18 97	169	20 20 04	100
20 15 09.#28	16	20 15 20.#29	13	20 15 44.#26	36	20 17 09	178	20 18 98	172	20 20 04	185
20 15 09.#29	16	20 15 20.#30	13	20 15 44.#27	36	20 17 10	178	20 18 99	168	20 20 15	187
20 15 09.#30	16	20 15 20.#31	13	20 15 44.#28	36	20 17 13	178	20 19 10	173	20 20 16	187
20 15 10.#25	16	20 15 20.#32	13	20 15 44.#29	36	20 17 13.5	178	20 19 16	169	20 20 28	185
20 15 10.#26	16	20 15 21.#23	18	20 15 44.#30	36	20 17 14	178	20 19 18	169	20 20 29	185
20 15 10.#27	16	20 15 21.#24	18	20 15 51.L	26	20 17 18	179	20 19 23	231	20 20 30	188
20 15 10.#28	16	20 15 21.#25	18	20 15 51.M	26	20 17 25	179	20 19 25	229	20 20 44	195
20 15 10.#29	16	20 15 21.#26	18	20 15 51.S	26	20 17 32	179	20 19 26	229	20 20 45	195
20 15 10.#30	16	20 15 21.#27	18	20 15 51.XL	26	20 17 39	179	20 19 27	229	20 20 46	195
20 15 11.#22	14	20 15 21.#28	18	20 15 51.XS	26	20 17 49	178	20 19 28	229	20 20 50	185
20 15 11.#23	14	20 15 21.#29	18	20 15 52.L	26	20 17 50	178	20 19 29	230	20 20 51	186
20 15 11.#24	14	20 15 21.#30	18	20 15 52.M	26	20 17 51	178	20 19 30	231	20 20 52	186
20 15 11.#25	14	20 15 21.#31	18	20 15 52.S	26	20 17 52	178	20 19 31	230	20 20 53	186
20 15 11.#26	14	20 15 21.#32	18	20 15 52.XL	26	20 17 53	178	20 19 32	230	20 20 54	186
20 15 11.#27	14	20 15 22.#23	18	20 15 52.XS	26	20 17 54	178	20 19 33	230	20 20 58	188
20 15 11.#28	14	20 15 22.#24	18	20 15 61.L	26	20 17 55	178	20 19 35	231	20 20 59	189
20 15 11.#29	14	20 15 22.#25	18	20 15 61.M	26	20 17 60	178	20 19 36	231	20 20 60	187
20 15 11.#30	14	20 15 22.#26	18	20 15 61.S	26	20 17 61	178	20 19 37	231	20 20 61	187
20 15 11.#31	14	20 15 22.#27	18	20 15 61.XL	26	20 18 00	182	20 19 37.5	231	20 20 62	188
20 15 11.#32	14	20 15 22.#28	18	20 15 61.XS	26	20 18 00.5	182	20 19 39	169	20 20 63	188
20 15 12.#22	14	20 15 22.#29	18	20 15 65.L	27	20 18 01	180	20 19 39.1	169	20 20 64	188
20 15 12.#23	14	20 15 22.#30	18	20 15 65.M	27	20 18 02	180	20 19 39.2	169	20 20 65	191
20 15 12.#24	14	20 15 22.#31	18	20 15 65.S	27	20 18 04	180	20 19 45	169	20 20 66	191
20 15 12.#25	14	20 15 22.#32	18	20 15 65.XL	27	20 18 05	180	20 19 46	169	20 20 67	191
20 15 12.#26	14	20 15 23.#25	20	20 15 65.XS	27	20 18 06	180	20 19 47	169	20 20 68	191
20 15 12.#27	14	20 15 23.#26	20	20 15 66.#22	27	20 18 07	180	20 19 47.1	169	20 20 69	191
20 15 12.#28	14	20 15 23.#27	20	20 15 66.#23	27	20 18 08	180	20 19 47.2	169	20 20 70	191
20 15 12.#29	14	20 15 23.#28	20	20 15 66.#24	27	20 18 09	180	20 19 52	173	20 20 71	191
20 15 12.#30	14	20 15 23.#29	20	20 15 66.#25	27	20 18 10	180	20 19 52.5	173	20 20 72	191
20 15 12.#31	14	20 15 23.#30	20	20 15 66.#26	27	20 18 13	182	20 19 53	173	20 20 73	191
20 15 12.#32	14	20 15 23.#31	20	20 15 66.#27	27	20 18 14	182	20 19 54	174	20 20 74	191
20 15 13.#22	19	20 15 24.#25	20	20 15 66.#28	27	20 18 15	180	20 19 55	174	20 20 75	191
20 15 13.#23	19	20 15 24.#26	20	20 15 66.#29	27	20 18 18	182	20 19 58	172	20 20 76	191
20 15 13.#24	19	20 15 24.#27	20	20 15 67.#22	27	20 18 30	183	20 19 58.5	172	20 20 77	191
20 15 13.#25	19	20 15 24.#28	20	20 15 67.#23	27	20 18 32	184	20 19 63	173	20 20 78	192
20 15 13.#26	19	20 15 24.#29	20	20 15 67.#24	27	20 18 33	182	20 19 64	177	20 20 79	192
20 15 13.#27	19	20 15 24.#30	20	20 15 67.#25	27	20 18 34	182	20 19 64.5	177	20 20 80	192
20 15 13.#28	19	20 15 24.#31	20	20 15 67.#26	27	20 18 40	183	20 19 65	177	20 20 81	192
20 15 13.#29	19	20 15 30	30	20 15 67.#27	27	20 18 41	183	20 19 65	177	20 20 82	192
20 15 13.#30	19	20 15 30.#22	36	20 15 67.#28	27	20 18 42	184	20 19 66	211	20 20 83	192
20 15 13.#31	19	20 15 30.#23	36	20 15 67.#29	27	20 18 46	182	20 19 67	210	20 20 84	192
20 15 13.#32	19	20 15 30.#24	36	20 15 68.#22	27	20 18 47	183	20 19 68	168	20 20 85	192
20 15 14.#22	19	20 15 30.#25	36	20 15 68.#23	27	20 18 51	182	20 19 68	210	20 20 86	192
20 15 14.#23	19	20 15 30.#26	36	20 15 68.#24	27	20 18 52	181	20 19 69	168	20 20 87	192
20 15 14.#24	19	20 15 30.#27	36	20 15 68.#25	27	20 18 55	181	20 19 69	208	20 20 88	192
20 15 14.#25	19	20 15 30.#28	36	20 15 68.#26	27	20 18 56	181	20 19 69.5	168	20 20 89	192
20 15 14.#26	19	20 15 30.#29	36	20 15 68.#27	27	20 18 56.5	181	20 19 70	207	20 20 90	192
20 15 14.#27	19	20 15 30.#30	36	20 15 68.#28	27	20 18 57	181	20 19 71	207	20 20 91	192
20 15 14.#28	19	20 15 30.#31	36	20 15 68.#29	27	20 18 58	173	20 19 72	207	20 20 92	192
20 15 14.#29	19	20 15 32	30	20 15 74	30	20 18 58.5	173	20 19 73	207	20 21 03	203
20 15 14.#30	19	20 15 32.#22	36	20 15 74.#22	37	20 18 59	172	20 19 73.5	207	20 21 04	202

NO. DIKEN	PÁG.	NO. DIKEN	PÁG.	NO. DIKEN	PÁG.	NO. DIKEN	PÁG.	NO. DIKEN	PÁG.	NO. DIKEN	PÁG.
20 21 05	202	20 22 08.#25	32	20 22 50	30	20 22 58.#23	35	20 25 55	218	20 28 01.5	180
20 21 06	202	20 22 08.#26	32	20 22 50.#22	34	20 22 58.#24	35	20 25 56	218	20 28 02	181
20 21 07	201	20 22 08.#27	32	20 22 50.#23	34	20 22 58.#25	35	20 25 57	219	20 28 02.1	181
20 21 08	202	20 22 08.#28	32	20 22 50.#24	34	20 22 58.#26	35	20 25 57.1	219	20 28 03	181
20 21 09	202	20 22 08.#29	32	20 22 50.#25	34	20 22 58.#27	35	20 25 57.2	219	20 28 04	181
20 21 10	202	20 22 08.#30	32	20 22 50.#26	34	20 22 58.#28	35	20 25 58	219	20 28 05	181
20 21 15	201	20 22 08.#31	32	20 22 50.#27	34	20 22 58.#29	35	20 25 58.1	219	20 28 06	184
20 21 16	201	20 22 09	29	20 22 50.#28	34	20 22 58.#30	35	20 25 58.2	219	20 28 07	184
20 21 17	201	20 22 09.#22	32	20 22 50.#29	34	20 22 58.#31	35	20 25 59	220	20 28 40	186
20 21 18	203	20 22 09.#23	32	20 22 50.#30	34	20 22 58.#32	35	20 25 60	220	20 28 41	186
20 21 21	205	20 22 09.#24	32	20 22 50.#31	34	20 23 02	99	20 27 20	164	20 28 42	185
20 21 22	205	20 22 09.#25	32	20 22 50.#32	34	20 23 03	99	20 27 21	164	20 28 43	185
20 21 23	200	20 22 09.#26	32	20 22 51	30	20 23 03.1	99	20 27 22	164	20 28 44	186
20 21 24	201	20 22 09.#27	32	20 22 51.#22	34	20 23 04	96	20 27 23	164	20 28 45	186
20 21 25	201	20 22 09.#28	32	20 22 51.#23	34	20 23 05	96	20 27 24	164	20 28 46	187
20 21 26	205	20 22 09.#29	32	20 22 51.#24	34	20 23 06	96	20 27 25	164	20 28 47	187
20 21 27	205	20 22 09.#30	32	20 22 51.#25	34	20 23 07	96	20 27 26	165	20 28 48	187
20 21 28	205	20 22 09.#31	32	20 22 51.#26	34	20 23 08	99	20 27 27	165	20 28 49	188
20 21 29	202	20 22 09.#32	32	20 22 51.#27	34	20 23 09.5	97	20 27 28	165	20 28 50	189
20 21 30	202	20 22 10	29	20 22 51.#28	34	20 23 10	100	20 27 28.1	165	20 28 51	189
20 21 31	203	20 22 10.#25	33	20 22 51.#29	34	20 23 10.5	100	20 27 28.2	165	20 28 70	193
20 21 32	203	20 22 10.#26	33	20 22 51.#30	34	20 23 11	96	20 27 28.3	165	20 28 70.1	193
20 21 32.5	203	20 22 10.#27	33	20 22 51.#31	34	20 23 13	97	20 27 28.4	165	20 28 70.2	193
20 21 33	205	20 22 10.#28	33	20 22 51.#32	34	20 23 14	97	20 27 28.5	165	20 28 71	193
20 21 34	205	20 22 10.#29	33	20 22 52	30	20 23 15	97	20 27 28.6	165	20 28 71.1	193
20 21 35	202	20 22 10.#30	33	20 22 52.#22	34	20 23 16	100	20 27 28.7	165	20 28 71.2	193
20 21 36	202	20 22 10.#31	33	20 22 52.#23	34	20 23 16	185	20 27 29	165	20 28 72	193
20 21 37	202	20 22 11	29	20 22 52.#24	34	20 23 17	100	20 27 29.1	165	20 28 72.1	193
20 21 38	202	20 22 11.#25	33	20 22 52.#25	34	20 23 17	185	20 27 29.2	165	20 28 72.2	193
20 21 50	200	20 22 11.#26	33	20 22 52.#26	34	20 23 18	96	20 27 29.3	165	20 28 73	193
20 21 67	204	20 22 11.#27	33	20 22 52.#27	34	20 23 19	96	20 27 30	165	20 28 73.1	193
20 21 68	204	20 22 11.#28	33	20 22 52.#28	34	20 23 22	97	20 27 30.1	165	20 28 73.2	193
20 21 69	204	20 22 11.#29	33	20 22 52.#29	34	20 23 23	97	20 27 30.2	165	20 28 74	193
20 21 70	204	20 22 11.#30	33	20 22 52.#30	34	20 23 27	96	20 27 30.3	165	20 28 74	194
20 21 71	204	20 22 11.#31	33	20 22 52.#31	34	20 23 31	99	20 27 30.4	165	20 28 74.1	193
20 21 71.2	204	20 22 12	29	20 22 52.#32	34	20 23 32	99	20 27 30.5	166	20 28 74.1	194
20 21 71.22	204	20 22 12.#25	33	20 22 53	30	20 23 33	96	20 27 31	166	20 28 74.2	193
20 21 71.3	204	20 22 12.#26	33	20 22 53.#22	34	20 23 33.2	96	20 27 31.1	166	20 28 74.2	194
20 21 71.33	204	20 22 12.#27	33	20 22 53.#23	34	20 23 33.3	96	20 27 31.2	166	20 28 74.3	193
20 21 91	202	20 22 12.#28	33	20 22 53.#24	34	20 23 33.4	96	20 27 32	166	20 28 74.3	194
20 21 91.1	202	20 22 12.#29	33	20 22 53.#25	34	20 23 33.5	96	20 27 33	166	20 28 74.4	193
20 21 91.2	202	20 22 12.#30	33	20 22 53.#26	34	20 23 33.6	96	20 27 34	166	20 28 74.4	194
20 21 91.3	202	20 22 12.#31	33	20 22 53.#27	34	20 23 33.7	96	20 27 34.1	166	20 28 74.5	193
20 21 92	202	20 22 14	29	20 22 53.#28	34	20 23 34	96	20 27 35	167	20 28 74.5	194
20 21 93	205	20 22 14.#22	31	20 22 53.#29	34	20 23 35	96	20 27 36	167	20 28 74.6	193
20 21 93.1	205	20 22 14.#23	31	20 22 53.#30	34	20 23 36	97	20 27 37	167	20 28 74.6	194
20 22 01	12	20 22 14.#24	31	20 22 53.#31	34	20 23 38	97	20 27 50	168	20 28 76	194
20 22 01	16	20 22 14.#25	31	20 22 53.#32	34	20 23 39	97	20 27 50.1	168	20 28 76.1	194
20 22 01	17	20 22 14.#26	31	20 22 54	30	20 23 45	100	20 27 50.2	168	20 28 77	194
20 22 01	17	20 22 14.#27	31	20 22 54.#22	35	20 23 46	100	20 27 51	169	20 28 78	194
20 22 01	18	20 22 14.#28	31	20 22 54.#23	35	20 23 47	97	20 27 52	170	20 28 79	194
20 22 01	20	20 22 14.#29	31	20 22 54.#24	35	20 23 50	96	20 27 60	172	20 28 80	194
20 22 01	21	20 22 14.#30	31	20 22 54.#25	35	20 23 51	99	20 27 60.1	172	20 28 81	194
20 22 05	29	20 22 14.#31	31	20 22 54.#26	35	20 23 52	99	20 27 60.2	172	20 28 82	194
20 22 05.#22	31	20 22 14.#32	31	20 22 54.#27	35	20 23 80	80	20 27 61	172	20 28 83	194
20 22 05.#23	31	20 22 16	29	20 22 54.#28	35	20 23 81	80	20 27 61.1	172	20 29 00	198
20 22 05.#24	31	20 22 16.#22	32	20 22 54.#29	35	20 23 82	80	20 27 61.2	172	20 29 01	198
20 22 05.#25	31	20 22 16.#23	32	20 22 54.#30	35	20 23 83	95	20 27 62	171	20 29 02	198
20 22 05.#26	31	20 22 16.#24	32	20 22 54.#31	35	20 23 84	95	20 27 62.1	171	20 29 05	199
20 22 05.#27	31	20 22 16.#25	32	20 22 54.#32	35	20 23 85	95	20 27 62.2	171	20 29 06	198
20 22 05.#28	31	20 22 16.#26	32	20 22 55	30	20 23 86	95	20 27 63	170	20 29 08	199
20 22 05.#29	31	20 22 16.#27	32	20 22 55.#22	35	20 23 87	95	20 27 63.1	170	20 29 09	199
20 22 05.#30	31	20 22 16.#28	32	20 22 55.#23	35	20 23 88	95	20 27 64	171	20 29 11	199
20 22 05.#31	31	20 22 16.#29	32	20 22 55.#24	35	20 23 89	95	20 27 65	168	20 29 12	199
20 22 05.#32	31	20 22 16.#30	32	20 22 55.#25	35	20 23 90	95	20 27 65.1	168	20 29 13	199
20 22 05.#33	31	20 22 16.#31	32	20 22 55.#26	35	20 23 91	80	20 27 65.2	168	20 29 14	199
20 22 06	29	20 22 16.#32	32	20 22 55.#27	35	20 24 46	340	20 27 65.3	168	20 29 16	199
20 22 06.#24	31	20 22 17	29	20 22 55.#28	35	20 25 01	153	20 27 66	170	20 29 17	199
20 22 06.#25	31	20 22 17.#22	33	20 22 55.#29	35	20 25 02	153	20 27 66.1	170	20 29 18	199
20 22 06.#26	31	20 22 17.#23	33	20 22 55.#30	35	20 25 03	153	20 27 67	171	20 29 19	199
20 22 06.#27	31	20 22 17.#24	33	20 22 55.#31	35	20 25 04	153	20 27 67.1	171	20 29 20	199
20 22 06.#28	31	20 22 17.#25	33	20 22 55.#32	35	20 25 05	153	20 27 80	176	20 29 21	199
20 22 06.#29	31	20 22 17.#26	33	20 22 57	30	20 25 06	153	20 27 80.1	176	20 29 50	159
20 22 06.#30	31	20 22 17.#27	33	20 22 57.#22	35	20 25 07	153	20 27 80.2	176	20 29 51	160
20 22 06.#31	31	20 22 18	29	20 22 57.#23	35	20 25 08	153	20 27 81	175	20 29 51.1	160
20 22 07	29	20 22 18.#22	32	20 22 57.#24	35	20 25 09	153	20 27 81.1	175	20 29 51.2	160
20 22 07.#24	31	20 22 18.#23	32	20 22 57.#25	35	20 25 10	153	20 27 81.2	175	20 29 51.3	160
20 22 07.#25	31	20 22 18.#24	32	20 22 57.#26	35	20 25 11	153	20 27 81.3	175	20 29 51.4	160
20 22 07.#26	31	20 22 18.#25	32	20 22 57.#27	35	20 25 12	153	20 27 82	177	20 29 51.5	160
20 22 07.#27	31	20 22 18.#26	32	20 22 57.#28	35	20 25 13	153	20 27 83	177	20 29 51.6	160
20 22 07.#28	31	20 22 18.#27	32	20 22 57.#29	35	20 25 14	153	20 27 84	175	20 29 51.7	160
20 22 07.#29	31	20 22 18.#28	32	20 22 57.#30	35	20 25 50	218	20 27 84.1	175	20 29 51.8	160
20 22 07.#30	31	20 22 18.#29	32	20 22 57.#31	35	20 25 51	218	20 27 84.2	175	20 29 51.9	160
20 22 07.#31	31	20 22 18.#30	32	20 22 57.#32	35	20 25 52	218	20 28 00	180	20 29 53	160
20 22 08	29	20 22 18.#31	32	20 22 58	30	20 25 53	218	20 28 00.5	180	20 29 58	158
20 22 08.#24	32	20 22 18.#32	32	20 22 58.#22	35	20 25 54	218	20 28 01	180	20 29 60	159

NO. DIKEN	PÁG.	NO. DIKEN	PÁG.	NO. DIKEN	PÁG.	NO. DIKEN	PÁG.	NO. DIKEN	PÁG.	NO. DIKEN	PÁG.
20 29 61	159	20 36 14	197	20 40 18.4	179	30 01 20.3	568	30 02 18	579	30 02 67.2	569
20 29 62	159	20 36 15	197	20 40 18.5	179	30 01 20.4	568	30 02 19	579	30 02 68	575
20 29 62.1	159	20 36 35	197	20 43 05	319	30 01 20.5	568	30 02 20	579	30 02 69	576
20 29 62.2	159	20 36 50	212	20 43 06	319	30 01 22	565	30 02 21	579	30 02 70	576
20 29 64	161	20 36 51	212	20 43 07	319	30 01 22	579	30 02 22	579	30 02 71	568
20 29 64.1	161	20 36 52	212	20 43 08	319	30 01 23	565	30 02 23	579	30 02 71.1	568
20 29 64.2	161	20 36 53	212	20 44 01	226	30 01 23	568	30 02 24	579	30 02 73	567
20 29 65	161	20 36 54	212	20 44 01	780	30 01 26	570	30 02 25	579	30 02 75	571
20 29 66	161	20 36 55	212	20 44 02	232	30 01 29	565	30 02 26	579	30 02 76	574
20 29 67	158	20 36 56	212	20 44 03	226	30 01 29	572	30 02 27	579	30 02 77	574
20 29 70	162	20 36 57	212	20 44 03	780	30 01 30	565	30 02 28	581	30 02 78	574
20 29 71	162	20 36 58	212	20 44 04	226	30 01 30	572	30 02 29	581	30 02 78.1	574
20 29 72	162	20 36 59	212	20 44 04	780	30 01 32	565	30 02 30	573	30 02 79	574
20 29 73	162	20 36 60	212	20 44 05	226	30 01 32	579	30 02 31	573	30 02 79.1	574
20 29 74	162	20 36 61	213	20 44 05	780	30 01 34	565	30 02 32	573	30 02 80	581
20 29 80	162	20 36 62	213	20 44 06	226	30 01 34	571	30 02 33	573	30 02 81	581
20 29 81	162	20 36 63	213	20 44 06	780	30 01 37	566	30 02 34	573	30 02 82	581
20 29 82	162	20 36 64	213	20 44 50	232	30 01 38	584	30 02 35	573	30 02 83	581
20 29 90	162	20 36 65	213	20 44 50.5	232	30 01 38.5	584	30 02 36	573	30 02 84	581
20 29 91	162	20 36 66	213	20 44 51	232	30 01 39	565	30 02 37	573	30 02 85	571
20 29 92	162	20 36 67	213	20 45 01	777	30 01 39	579	30 02 38	573	30 02 86	566
20 30 00	163	20 36 68	213	20 45 02	777	30 01 40	579	30 02 39	577	30 02 87	569
20 30 01	163	20 36 69	213	20 45 03	777	30 01 44	579	30 02 40	574	30 02 88	574
20 30 02	163	20 36 70	213	20 45 04	777	30 01 46	578	30 02 41	574	30 02 89.1	567
20 30 03	163	20 36 71	213	20 45 05	777	30 01 47	578	30 02 42	574	30 02 89.2	565
20 30 04	163	20 36 72	213	20 46 01.#10	135	30 01 54	567	30 02 43	574	30 02 89.2	567
20 30 05	163	20 36 73	213	20 46 01.#11	135	30 01 55	568	30 02 44	574	30 02 90	565
20 30 06	163	20 36 74	213	20 46 01.#8	135	30 01 58	567	30 02 45	577	30 02 90	568
20 30 07	163	20 36 77	214	20 46 01.#9	135	30 01 59.3	575	30 02 45.1	577	30 02 91	565
20 30 08	163	20 36 78	214	20 46 02.#10	135	30 01 60	570	30 02 46	576	30 02 91	569
20 30 09	163	20 36 79	214	20 46 02.#11	135	30 01 65	573	30 02 46.1	576	30 02 92	569
20 30 15	163	20 36 80	214	20 46 02.#8	135	30 01 73	572	30 02 46.3	576	30 02 93	569
20 30 16	163	20 36 81	214	20 46 02.#9	135	30 01 74	581	30 02 47	566	30 02 94	569
20 30 17	163	20 36 82	214	20 46 03.#10	135	30 01 75	581	30 02 47.1	566	30 02 95.1	565
20 30 18	163	20 36 83	214	20 46 03.#11	135	30 01 76	581	30 02 47.2	566	30 02 95.1	571
20 30 19	163	20 36 84	214	20 46 03.#9	135	30 01 78	581	30 02 47.3	566	30 02 95.2	565
20 30 25	163	20 37 50	215	20 46 04.#10	135	30 01 81	569	30 02 47.4	566	30 02 95.2	571
20 30 26	163	20 37 51	215	20 46 04.#11	135	30 01 82	566	30 02 47.5	566	30 02 96.1	570
20 30 27	163	20 37 52	215	20 46 04.#9	135	30 01 83	581	30 02 47.6	566	30 02 96.2	570
20 30 28	163	20 37 53	217	20 46 05.#10	135	30 01 84	584	30 02 47.7	566	30 02 97.1	570
20 30 29	163	20 37 55	216	20 46 05.#11	135	30 01 84.5	584	30 02 48	568	30 02 97.2	570
20 30 30	163	20 37 59	216	20 46 05.#9	135	30 01 85	584	30 02 48.1	568	30 02 97.3	570
20 30 35	163	20 37 60	216	20 46 07.#9	135	30 01 86	568	30 02 48.2	568	30 02 97.4	570
20 30 36	163	20 37 61	216	20 46 08.#9	135	30 01 87	568	30 02 48.3	568	30 02 98	565
20 30 37	162	20 37 62	216	20 46 09.#9	135	30 01 88	569	30 02 49	579	30 02 98	572
20 30 51	195	20 37 63	216	20 46 10.#9	135	30 01 89	569	30 02 49.1	579	30 02 99	572
20 30 51	227	20 37 64	216	20 46 11.#9	135	30 01 90	576	30 02 49.2	579	30 03 00	574
20 30 52	195	20 37 65	216	20 46 12.2XL	146	30 01 91	576	30 02 49.3	579	30 03 00.1	565
20 30 52	227	20 37 66	216	20 46 12.3XL	146	30 01 92.1	575	30 02 49.4	579	30 03 00.1	579
20 30 53	196	20 38 10	278	20 46 12.L	146	30 01 92.2	575	30 02 49.5	579	30 03 00.2	565
20 30 54	196	20 38 11	278	20 46 12.M	146	30 01 92.3	575	30 02 50	578	30 03 00.2	579
20 30 55	195	20 38 12	278	20 46 12.S	146	30 01 92.4	575	30 02 51	575	30 03 01	587
20 30 55	227	20 38 13	278	20 46 12.XL	146	30 01 92.5	575	30 02 51.1	575	30 03 02	587
20 35 50.L	190	20 38 14	278	20 46 13.2XL	146	30 01 93.1	576	30 02 51.2	575	30 03 02.01	587
20 35 50.M	190	20 38 15	278	20 46 13.3XL	146	30 01 93.2	576	30 02 51.3	575	30 03 03	587
20 35 50.S	190	20 39 02	530	20 46 13.L	146	30 01 93.3	576	30 02 51.4	575	30 03 04	587
20 35 51.L	190	20 39 03	147	20 46 13.M	146	30 01 94.1	576	30 02 51.5	575	30 03 05	586
20 35 51.M	190	20 39 04	147	20 46 13.S	146	30 01 94.2	576	30 02 53	569	30 03 06	587
20 35 51.S	190	20 40 00	180	20 46 13.XL	146	30 01 94.3	576	30 02 53.1	569	30 03 07	584
20 35 52.L	190	20 40 01	180	3.0327.H	548	30 01 95.1	576	30 02 53.2	569	30 03 10	587
20 35 52.M	190	20 40 02	111	30 01 01	568	30 01 95.2	576	30 02 54	573	30 03 11	587
20 35 52.S	190	20 40 03	111	30 01 02	565	30 01 96	578	30 02 54.1	574	30 03 12	587
20 35 53.L	190	20 40 06	188	30 01 02	567	30 01 97	578	30 02 55	570	30 03 30	575
20 35 53.M	190	20 40 07	188	30 01 02.1	567	30 01 98.1	580	30 02 55.1	570	30 03 31	577
20 35 53.S	190	20 40 08	189	30 01 02.2	567	30 01 98.3	580	30 02 56	569	30 03 32	577
20 35 60	190	20 40 09	189	30 01 02.3	567	30 01 99	631	30 02 57	572	30 03 34	578
20 35 61	190	20 40 13	151	30 01 02.4	567	30 01 99.1	631	30 02 57.1	572	30 03 35	578
20 35 62	190	20 40 13.1	151	30 01 02.5	567	30 01 99.2	632	30 02 58	566	30 03 36	580
20 35 63	190	20 40 13.2	151	30 01 03	565	30 01 99.3	632	30 02 58.1	566	30 03 37	565
20 35 64	190	20 40 13.3	151	30 01 03	568	30 02 01	573	30 02 58.2	567	30 03 37	579
20 35 65	190	20 40 13.4	151	30 01 04	565	30 02 02	567	30 02 59	569	30 03 39	580
20 35 66	190	20 40 13.5	151	30 01 04	571	30 02 03	571	30 02 59.1	569	30 03 40	580
20 35 67	190	20 40 13.6	151	30 01 05	566	30 02 04	571	30 02 60	571	30 03 41	580
20 35 68	190	20 40 14	151	30 01 06	565	30 02 05	566	30 02 60.1	571	30 03 42	580
20 35 69	190	20 40 14.1	151	30 01 06	570	30 02 06	577	30 02 62	569	30 04 01	583
20 35 70	190	20 40 14.2	151	30 01 07	565	30 02 07	569	30 02 62.1	569	30 04 02	583
20 35 71	190	20 40 17	179	30 01 07	570	30 02 07.6	586	30 02 63	578	30 04 03	583
20 36 00	196	20 40 17.1	179	30 01 10	565	30 02 08	586	30 02 63.1	578	30 04 04	583
20 36 01	196	20 40 17.2	179	30 01 10	567	30 02 09	586	30 02 64	570	30 04 05	583
20 36 02	196	20 40 17.3	179	30 01 11	581	30 02 10	586	30 02 65	567	30 04 06	583
20 36 03	196	20 40 17.4	179	30 01 12	581	30 02 11	574	30 02 66	566	30 04 07	583
20 36 04	196	20 40 17.5	179	30 01 13	581	30 02 12	573	30 02 66.1	566	30 04 08	583
20 36 10	197	20 40 18	179	30 01 18	573	30 02 13	577	30 02 66.2	566	30 04 09	582
20 36 11	197	20 40 18.1	179	30 01 20	568	30 02 14	573	30 02 66.3	566	30 04 09.2	582
20 36 12	197	20 40 18.2	179	30 01 20.1	568	30 02 16	579	30 02 67	569	30 04 09.3	582
20 36 13	197	20 40 18.3	179	30 01 20.2	568	30 02 17	579	30 02 67.1	569	30 04 18	583

NO. DIKEN	PÁG.	NO. DIKEN	PÁG.	NO. DIKEN	PÁG.	NO. DIKEN	PÁG.	NO. DIKEN	PÁG.	NO. DIKEN	PÁG.
30 04 19	583	30 06 60	565	30 10 44	549	40 00 54	538	40 06 01	586	50 01 77	510
30 04 20	583	30 06 60	579	30 10 44	553	40 00 55	535	40 06 03	586	50 01 78	510
30 04 21	583	30 06 61	565	30 10 45	549	40 00 56	535	40 06 04	586	50 01 79	510
30 04 22	583	30 06 61	571	30 10 45	549	40 00 57	536	40 06 05	586	50 01 80	510
30 04 23	583	30 06 62	565	30 10 45	549	40 00 58	536	40 07 01	586	50 01 81	510
30 04 24	582	30 06 62	567	30 10 45	553	40 00 59	536	50 01 01	470	50 01 82	510
30 04 24.1	582	30 06 63	565	30 10 46	551	40 00 60	536	50 01 01.1	470	50 01 83	510
30 04 24.2	582	30 06 63	579	30 10 46	551	40 00 61	537	50 01 01.2	470	50 01 84	510
30 04 24.3	582	30 06 64	565	30 10 46	551	40 00 62	539	50 01 01.3	470	50 01 85	510
30 04 24.4	582	30 06 64	570	30 10 46	553	40 00 63	539	50 01 01.4	470	50 01 86	510
30 04 24.5	582	30 06 65	567	30 10 47	546	40 00 64	539	50 01 02	470	50 01 87	510
30 04 24.6	582	30 06 66	572	30 10 47	547	40 00 65	538	50 01 03	470	50 01 88	510
30 04 24.7	582	30 06 69	578	30 10 47	547	40 00 66	539	50 01 03.1	470	50 02 01	473
30 04 24.8	582	30 06 70	575	30 10 47	553	40 00 67	534	50 01 03.2	470	50 02 02	473
30 06 01	567	30 06 72	578	30 10 50	555	40 00 68	535	50 01 03.3	470	50 02 03	473
30 06 01.1	567	30 06 73	567	30 10 51	555	40 00 68	535	50 01 03.4	470	50 02 39	512
30 06 01.2	567	30 06 74	568	30 10 52	555	40 00 68	535	50 01 04	470	50 02 40	512
30 06 01.3	567	30 06 75	566	30 10 53	555	40 00 68	536	50 01 05	470	50 02 58	513
30 06 01.4	567	30 06 76	575	30 10 54	555	40 00 68	536	50 01 05.1	470	50 02 59	513
30 06 02	571	30 06 77	586	30 10 55	555	40 00 68	538	50 01 05.2	470	50 02 60	513
30 06 02.1	571	30 06 78	583	30 10 56	555	40 00 69	535	50 01 05.3	470	50 02 61	512
30 06 02.2	571	30 06 79	580	30 10 57	556	40 00 70	536	50 01 05.4	470	50 02 62	512
30 06 02.3	571	30 06 80	576	30 10 58	556	40 00 70	538	50 01 06	470	50 02 63	512
30 06 02.4	571	30 06 81	578	30 10 59	556	40 00 71	535	50 01 06.1	470	50 02 64	509
30 06 03	568	30 06 82	581	30 10 60	556	40 00 71	536	50 01 06.2	470	50 02 64.2	509
30 06 03.1	568	30 06 83	584	30 10 61	556	40 00 72	535	50 01 06.3	470	50 02 65	513
30 06 03.2	568	30 06 84	577	30 10 62	557	40 00 72	536	50 01 06.4	470	50 02 66	513
30 06 03.3	568	30 06 85	577	30 10 63	557	40 00 72	538	50 01 07	470	50 02 67	513
30 06 03.4	568	30 06 86	577	30 10 65	557	40 00 73	536	50 01 08	471	50 02 68	513
30 06 04	571	30 06 87	577	30 10 66	557	40 00 74	536	50 01 09	471	50 02 69	513
30 06 04.1	571	30 06 88	577	30 10 67	557	40 00 75	537	50 01 10	471	50 02 70	513
30 06 04.2	571	30 07 01	585	30 10 68	561	40 00 76	537	50 01 11	471	50 02 71	513
30 06 04.3	571	30 07 02	585	30 10 69	561	40 00 77	539	50 01 12	470	50 02 72	513
30 06 04.4	571	30 08 66	584	30 10 70	561	40 00 77	539	50 01 12.1	470	50 02 73	513
30 06 05	572	30 08 67	585	30 10 71	562	40 00 78	539	50 01 12.2	470	50 02 74	513
30 06 06	572	30 08 68	585	30 10 72	562	40 00 79	539	50 01 12.3	470	50 02 75	513
30 06 07	572	30 08 69	585	30 10 73	562	40 00 80	539	50 01 12.4	470	50 02 81	509
30 06 08	572	30 08 70	585	30 10 74	562	40 00 81	537	50 01 13	470	50 02 82	509
30 06 09	572	30 08 71	585	30 11 00	396	40 00 88	535	50 01 14	470	50 02 89	509
30 06 10	579	30 08 72	585	30 11 00	560	40 00 89	537	50 01 14.1	470	50 02 92	514
30 06 10.1	579	30 08 73	585	30 11 01	705	40 02 51	531	50 01 14.2	470	50 02 93	514
30 06 10.2	579	30 10 01	549	30 11 02	558	40 02 51.1	531	50 01 14.3	470	50 02 94	514
30 06 10.3	579	30 10 02	549	30 11 02	558	40 02 51.2	531	50 01 14.4	470	50 02 95	514
30 06 10.4	579	30 10 03	549	30 11 22	559	40 02 51.3	531	50 01 20	510	50 02 96	514
30 06 11	579	30 10 04	549	30 11 23	396	40 02 51.4	531	50 01 21	510	50 02 97	514
30 06 11.1	579	30 10 05	549	30 11 23	559	40 02 51.5	531	50 01 22	510	50 02 98	514
30 06 11.2	579	30 10 06	549	30 11 24	396	40 02 51.6	531	50 01 23	510	50 02 99	514
30 06 11.3	579	30 10 07	549	30 11 24	559	40 02 51.7	531	50 01 24	510	50 07 08	472
30 06 11.4	579	30 10 08	551	30 11 25	396	40 02 51.8	531	50 01 25	510	50 07 09	472
30 06 12	579	30 10 09	551	30 11 25	559	40 02 51.9	531	50 01 26	510	50 07 10	312
30 06 12.1	579	30 10 10	551	30 11 26	396	40 02 52.1	531	50 01 27	510	50 07 10	483
30 06 12.2	579	30 10 11	551	40 00 01	540	40 02 52.2	531	50 01 28	510	50 07 11	312
30 06 12.3	579	30 10 12	551	40 00 01.1	540	40 02 52.3	531	50 01 29	510	50 07 11	483
30 06 12.4	579	30 10 13	551	40 00 02	540	40 02 52.4	531	50 01 30	510	50 07 12	312
30 06 13	579	30 10 14	551	40 00 02.1	540	40 02 53	531	50 01 31	510	50 07 12	483
30 06 14	569	30 10 15	552	40 00 04	540	40 02 53.1	531	50 01 32	510	50 07 13	312
30 06 14.1	569	30 10 16	552	40 00 05	540	40 02 53.2	531	50 01 33	510	50 07 13	483
30 06 14.2	569	30 10 17	552	40 00 05.1	540	40 02 53.3	531	50 01 34	510	50 08 01	469
30 06 14.3	569	30 10 18	552	40 00 10	540	40 02 53.4	531	50 01 35	510	50 08 01.5	469
30 06 14.4	569	30 10 19	552	40 00 11	540	40 02 53.5	531	50 01 36	510	50 08 02	469
30 06 15	570	30 10 20	546	40 00 12	540	40 02 53.6	531	50 01 37	510	50 08 03	469
30 06 15.1	570	30 10 21	545	40 00 15	542	40 02 53.7	531	50 01 38	510	50 08 04	469
30 06 15.2	570	30 10 22	545	40 00 20	542	40 02 54	532	50 01 48	511	50 08 05	469
30 06 15.3	570	30 10 23	546	40 00 22	543	40 02 54.1	532	50 01 49	511	50 08 06	469
30 06 15.4	570	30 10 24	547	40 00 26	543	40 02 54.2	532	50 01 50	511	50 08 19	469
30 06 16	570	30 10 25	547	40 00 27	542	40 02 54.3	532	50 01 51	511	50 08 19.5	469
30 06 16.1	570	30 10 26	550	40 00 28	543	40 02 54.4	532	50 01 52	511	50 08 20	469
30 06 16.2	570	30 10 27	550	40 00 30	542	40 02 54.5	532	50 01 53	511	50 08 21	469
30 06 16.3	570	30 10 28	550	40 00 31	543	40 02 54.6	532	50 01 54	511	50 08 22	469
30 06 16.4	570	30 10 29	550	40 00 32	543	40 02 54.7	532	50 01 55	511	50 08 23	469
30 06 17	572	30 10 30	550	40 00 33	543	40 02 54.8	532	50 01 56	511	50 08 24	469
30 06 18	578	30 10 31	548	40 00 34	542	40 02 54.9	532	50 01 57	511	50 08 50	469
30 06 19	581	30 10 32	548	40 00 35	542	40 02 55.1	532	50 01 58	511	50 08 51	469
30 06 20	581	30 10 40	551	40 00 37	542	40 02 55.2	532	50 01 59	511	50 08 52	469
30 06 22	578	30 10 40	551	40 00 40	537	40 02 55.3	532	50 01 60	511	50 09 90.1	478
30 06 50	568	30 10 40	553	40 00 41	541	40 02 55.4	532	50 01 61	511	50 09 90.2	478
30 06 51	565	30 10 41	551	40 00 42	541	40 02 55.5	532	50 01 62	511	50 09 90.3	478
30 06 51	567	30 10 41	552	40 00 43	539	40 02 55.6	532	50 01 63	511	50 09 91.1	478
30 06 52	565	30 10 41	553	40 00 44	537	40 02 55.7	532	50 01 64	511	50 09 91.2	478
30 06 52	568	30 10 42	551	40 00 45	537	40 02 55.8	532	50 01 65	511	50 09 91.3	478
30 06 53	565	30 10 42	551	40 00 46	537	40 02 56	532	50 01 66	511	50 09 91.4	478
30 06 53	571	30 10 42	552	40 00 47	537	40 02 56.1	532	50 01 67	511	50 09 91.5	478
30 06 54	565	30 10 42	552	40 00 47	537	40 02 56.2	532	50 01 68	511	50 09 99.L	478
30 06 54	568	30 10 42	552	40 00 48	538	40 02 56.3	532	50 01 69	511	50 09 99.S	478
30 06 56	565	30 10 42	553	40 00 49	535	40 02 56.4	532	50 01 70	510	60 00 00.S	478
30 06 56	572	30 10 43	551	40 00 49	535	40 02 56.5	532	50 01 71	510	60 00 01.S	304
30 06 57	565	30 10 43	551	40 00 49	536	40 02 57	532	50 01 72	510	60 00 01.S	478
30 06 57	570	30 10 43	551	40 00 49	538	40 02 57.1	532	50 01 73	510	60 00 02.L	478
30 06 58	565	30 10 43	552	40 00 50	538	40 02 57.2	532	50 01 74	510	60 00 02.S	478
30 06 58	572	30 10 43	553	40 00 51	538	40 02 57.3	532	50 01 75	510	60 00 03.L	478
30 06 59	565	30 10 44	549	40 00 52	534	40 02 57.4	532	50 01 76	510	60 00 03.S	478

NO. DIKEN	PÁG.	NO. DIKEN	PÁG.	NO. DIKEN	PÁG.	NO. DIKEN	PÁG.	NO. DIKEN	PÁG.	NO. DIKEN	PÁG.
60 00 04.S	478	60 03 04	603	60 04 71	601	70 20 03	333	70 30 45	766	70 32 13	612
60 00 05.L	478	60 03 05	598	60 04 72	601	70 20 04	332	70 30 47	770	70 32 14	612
60 00 05.S	478	60 03 08	603	60 04 73	601	70 20 06	332	70 30 52	770	70 32 15	688
60 01 00.L	478	60 03 09	598	60 04 77	607	70 20 09	336	70 30 54	768	70 32 17	664
60 01 00.S	478	60 03 11	604	60 04 78	607	70 20 10	336	70 30 55	768	70 32 20-2	631
60 01 01.S	478	60 03 11.1	604	60 04 79	607	70 20 12	335	70 30 68	671	70 32 21	635
60 01 02.L	478	60 03 12	609	60 04 81	607	70 20 13	336	70 30 75	764	70 32 22	765
60 01 03.L	478	60 03 16	598	60 04 82	593	70 20 16	335	70 30 84	637	70 32 23	764
60 01 03.S	478	60 03 18	594	60 04 82	593	70 20 17	335	70 30 86	703	70 32 24	764
60 01 04.L	478	60 03 20	603	60 04 87	593	70 20 29	332	70 30 88	639	70 32 25	767
60 01 04.S	478	60 03 21	594	60 04 88	593	70 20 30.1	334	70 30 91	637	70 32 28	637
60 01 05.L	478	60 03 22	597	70 01 04	775	70 20 30.2	334	70 30 92	666	70 32 29	765
60 01 05.S	478	60 03 22	597	70 01 05	775	70 20 30.3	334	70 30 93	637	70 32 30	765
60 01 06.L	478	60 03 23	602	70 01 16	775	70 20 30.4	334	70 30 94	615	70 32 31	770
60 01 06.S	478	60 03 25	594	70 01 49	506	70 20 42	332	70 30 95	613	70 32 32	703
60 01 07.1	478	60 03 28	605	70 01 50	506	70 20 43	332	70 30 96	613	70 32 36	670
60 01 07.2	478	60 03 30	606	70 01 50.5	506	70 20 48	332	70 30 97	708	70 32 37	646
60 01 07.3	478	60 03 30.1	605	70 01 51	506	70 20 49	332	70 30 98	672	70 32 38-7	666
60 01 07.4	478	60 03 30.1	606	70 01 52	506	70 20 51	332	70 30 99	672	70 35 29	665
60 01 07.5	478	60 03 30.2	606	70 01 53	506	70 20 52	334	70 31 00	672	70 35 30	665
60 01 07.6	478	60 03 30.3	606	70 01 53.5	506	70 20 53	334	70 31 01	739	70 35 35	769
60 01 07.61	478	60 03 30.4	606	70 01 54	506	70 20 54	334	70 31 02	766	70 35 36	769
60 01 07.62	478	60 03 32	595	70 01 54.5	506	70 20 56	334	70 31 03	703	70 35 37	769
60 01 07.63	478	60 03 33	595	70 01 55	506	70 20 57	334	70 31 04	631	70 35 38	769
60 01 07.64	478	60 03 35	596	70 01 55.5	506	70 20 58	334	70 31 05	638	70 35 39	769
60 01 07.8	304	60 03 36	597	70 01 56	506	70 20 70	333	70 31 06	638	70 35 40	769
60 01 07.8	478	60 03 36	597	70 01 56.5	506	70 20 71	332	70 31 07	634	70 35 91	769
60 01 07.9	478	60 03 37	597	70 01 57	506	70 20 73	333	70 31 08	634	70 35 92	313
60 01 07.91	478	60 03 37	597	70 01 57.5	506	70 20 74	333	70 31 09	634	70 35 92	484
60 01 07.92	478	60 03 38	602	70 01 58	506	70 20 78	334	70 31 10	634	70 35 92	751
60 01 07.93	478	60 03 39	602	70 01 58.5	506	70 20 78.1	334	70 31 11	639	70 35 93	313
60 01 07.94	478	60 03 40	602	70 01 59	506	70 20 78.2	334	70 31 12	664	70 35 93	484
60 01 08.B	457	60 03 43	603	70 01 60	506	70 20 79	333	70 31 13	664	70 35 93	751
60 01 08.G	457	60 03 52	608	70 01 70	506	70 20 79	333	70 31 14	664	70 35 94	313
60 01 08.R	457	60 03 53	610	70 01 70.1	506	70 20 79	333	70 31 17	639	70 35 94	484
60 01 08.W	457	60 03 54	610	70 01 71	506	70 20 90	530	70 31 18	631	70 35 94	751
60 01 09.B	457	60 03 55	610	70 01 71.1	506	70 20 91	530	70 31 19	664	70 35 95	313
60 01 09.G	457	60 03 56	605	70 01 72	506	70 20 92	530	70 31 20	689	70 35 95	484
60 01 09.R	457	60 03 58	605	70 01 72.1	506	70 20 93	530	70 31 21	635	70 35 95	751
60 01 09.W	457	60 03 58	606	70 01 80	507	70 20 94	335	70 31 23	764	70 35 96	313
60 01 11.B	457	60 03 60	597	70 01 80.1	507	70 20 95	335	70 31 24	765	70 35 96	484
60 01 11.G	457	60 03 60	597	70 01 81	507	70 20 96	530	70 31 25	770	70 35 96	751
60 01 11.R	457	60 03 62	608	70 01 81.1	507	70 20 97	530	70 31 27	691	70 35 97	313
60 01 11.W	457	60 03 63	598	70 01 82	507	70 23 00	143	70 31 28	770	70 35 97	484
60 01 12.B	457	60 03 65	598	70 01 82.1	507	70 23 01	143	70 31 29	765	70 35 97	751
60 01 12.G	457	60 03 67	599	70 01 83	507	70 23 02	143	70 31 30	770	70 35 98	313
60 01 12.R	457	60 03 68	600	70 01 83.1	507	70 23 03	143	70 31 36	769	70 35 98	484
60 01 12.W	457	60 03 69	609	70 01 84	507	70 23 04	143	70 31 37	766	70 35 98	751
60 01 13.B	457	60 03 70	604	70 01 84.1	507	70 23 05	143	70 31 40	620	70 35 99	313
60 01 13.G	457	60 03 71	604	70 01 85	507	70 23 06	143	70 31 41	620	70 35 99	484
60 01 13.R	457	60 03 81	609	70 01 85.1	507	70 23 07	143	70 31 42	620	70 35 99	751
60 01 13.W	457	60 03 82	602	70 01 86	507	70 23 08	143	70 31 43	620	70 36 00	313
60 01 14.B	457	60 03 83	601	70 01 86.1	507	70 23 10	143	70 31 44	620	70 36 00	484
60 01 14.G	457	60 03 84	598	70 01 90	507	70 23 11	143	70 31 45	313	70 36 00	751
60 01 14.R	457	60 03 85	599	70 01 91	507	70 23 12	143	70 31 45	484	70 36 01	313
60 01 14.W	457	60 03 87	600	70 01 92	507	70 23 13	143	70 31 45	751	70 36 01	484
60 01 15.B	457	60 03 88	600	70 01 93	507	70 23 13.5	143	70 31 45.1	313	70 36 01	751
60 01 15.G	457	60 03 89	600	70 01 94	507	70 23 14	143	70 31 45.1	484	70 40 01	704
60 01 15.R	457	60 03 90	600	70 01 95	507	70 23 15	143	70 31 45.1	751	70 40 03	704
60 01 15.W	457	60 03 91	597	70 01 96	507	70 23 16	143	70 31 45.2	313	70 40 06	723
60 01 16.L	478	60 03 91	597	70 02 50	506	70 23 17	143	70 31 45.2	484	70 40 09	704
60 01 17.L	478	60 03 92	597	70 02 50.1	506	70 23 18	143	70 31 45.2	751	70 40 20	704
60 01 17.M	478	60 03 92	597	70 02 51	506	70 23 35	142	70 31 46	313	70 40 21	704
60 01 18.B	457	60 03 94	595	70 02 51.1	506	70 23 45	142	70 31 46	484	70 40 23	612
60 01 18.G	457	60 03 96	610	70 02 52	506	70 23 46	142	70 31 46	751	70 40 28	614
60 01 18.R	457	60 03 97	610	70 02 52.1	506	70 23 47	142	70 31 50	765	70 40 29	614
60 01 18.W	457	60 03 98	610	70 02 52.2	506	70 23 48	142	70 31 51	632	70 40 31	614
60 01 19.B	457	60 03 99	609	70 02 53	506	70 23 55	142	70 31 52	664	70 40 33	614
60 01 19.G	457	60 04 00	605	70 02 54	506	70 24 00	70	70 31 53	729	70 40 34	614
60 01 19.R	457	60 04 01	592	70 02 54.1	506	70 24 03	70	70 31 54	767	70 40 35	614
60 01 19.W	457	60 04 02	592	70 02 55	506	70 24 04	70	70 31 55	708	70 40 40	731
60 02 00	479	60 04 03	592	70 02 56	506	70 24 08	70	70 31 56	639	70 40 41	741
60 02 01	479	60 04 04	592	70 02 57	506	70 30 02	671	70 31 57	770	70 40 43	733
60 02 02	479	60 04 05	592	70 02 58	506	70 30 03	767	70 31 58	664	70 40 45.1	733
60 02 03	479	60 04 06	592	70 02 59	506	70 30 07	766	70 31 59	770	70 40 46	741
60 02 04	479	60 04 07	592	70 02 60	506	70 30 10	725	70 31 60	770	70 40 46.25	741
60 02 05	480	60 04 08	592	70 02 61	506	70 30 11	239	70 31 61	770	70 40 48.1	615
60 02 06	480	60 04 09	592	70 03 06	143	70 30 11	725	70 31 62	770	70 40 49.1	612
60 02 07	480	60 04 10	592	70 03 07	143	70 30 16	729	70 31 63	639	70 40 49.1	612
60 02 08	480	60 04 11	592	70 03 08	143	70 30 17	768	70 31 65	612	70 40 49.2	612
60 02 09	480	60 04 12	592	70 03 09	143	70 30 19	703	70 31 67	703	70 40 51	692
60 02 10	480	60 04 13	592	70 03 10	143	70 30 21	671	70 31 68	764	70 40 58	704
60 02 11	480	60 04 14	592	70 10 34	79	70 30 22	671	70 31 76	620	70 40 59	704
60 02 12	480	60 04 15	592	70 10 34.1	79	70 30 23	671	70 31 78	638	70 50 18	318
60 02 13	481	60 04 16	592	70 10 34.2	79	70 30 24	719	70 31 79	738	70 50 18	318
60 02 14	481	60 04 51	602	70 10 35	774	70 30 27.5	639	70 31 80	618	70 50 19	318
60 02 15	481	60 04 52	603	70 10 36	774	70 30 28	639	70 31 81	738	70 50 20	272
60 02 16	481	60 04 58	593	70 10 37	774	70 30 29	614	70 32 06	703	70 50 21	307
60 02 17	481	60 04 59	593	70 11 72	774	70 30 30	614	70 32 07	703	70 50 22	307
60 02 18	481	60 04 62	596	70 12 30	336	70 30 31	614	70 32 08	703	70 50 23	272
60 03 02	603	60 04 63	596	70 13 51	751	70 30 34	767	70 32 09	764	70 50 24	273
60 03 03	599	60 04 67	599</								

NO. DIKEN	PÁG.	NO. DIKEN	PÁG.	NO. DIKEN	PÁG.	NO. DIKEN	PÁG.	NO. DIKEN	PÁG.	NO. DIKEN	PÁG.
70 50 31	283	80 02 35	694	80 15 18-3-069	666	80 25 50	614	81 01 62	684	81 02 92	688
70 50 32	282	80 02 37-0	694	80 15 19-4-004	666	80 25 51	614	81 01 63	684	81 02 93	688
70 50 32.1	282	80 02 37-006	694	80 15 69-1-301	697	80 25 66	614	81 02 00	631	81 02 94	688
70 50 32.2	282	80 02 43	694	80 15 81	697	80 25 71	614	81 02 01	631	81 02 95	688
70 50 32.3	282	80 02 44	694	80 15 83	666	80 25 78	618	81 02 02	633	81 02 96	688
70 50 32.3	312	80 02 45	694	80 15 84-8-304	666	80 25 82	612	81 02 04	633	81 02 97	689
70 50 32.4	282	80 02 46	694	80 15 92-8-14	666	80 25 83	613	81 02 05	633	81 02 98	689
70 50 32.5	282	80 03 00	710	80 15 93-9-05	666	80 25 84	613	81 02 06	633	81 02 99	689
70 50 32.6	282	80 03 01	710	80 15 93-9-14	666	80 25 85	613	81 02 07	634	81 03 00	689
70 50 33	312	80 03 04	710	80 15 94-1-03	666	80 25 86	615	81 02 08	634	81 03 01	689
70 50 33	483	80 03 05	710	80 15 9-4-127	666	80 25 87	615	81 02 09	634	81 03 02	689
70 50 33.3	312	80 03 06	710	80 15 94-1-69	666	80 25 88	615	81 02 10	634	81 03 03	689
70 50 33.3	483	80 03 11	699	80 16 07	667	80 25 98	612	81 02 11	634	81 03 04	689
70 50 33.4	312	80 03 11	710	80 16 10	667	80 26 07	612	81 02 12	634	81 03 05	689
70 50 33.4	483	80 03 13	699	80 16 44	667	80 26 08	612	81 02 13	634	81 03 06	689
70 50 33.5	312	80 03 13	710	80 16 45	667	80 26 09	612	81 02 15	634	81 03 07	689
70 50 33.5	483	80 03 15	699	80 16 48	667	80 26 11	612	81 02 16	634	81 03 08	689
70 50 33.6	312	80 03 15	711	80 16 50	667	80 26 12	612	81 02 17	634	81 03 09	690
70 50 33.6	483	80 03 18	692	80 16 68	667	80 26 39	624	81 02 18	634	81 03 10	690
70 50 34	312	80 03 18	711	80 17 08-3-03	621	80 26 40	624	81 02 19	635	81 03 11	690
70 50 34	483	80 03 20	711	80 17 08-3-08	621	80 26 41	624	81 02 20	635	81 03 12	690
70 50 34.3	312	80 03 22	699	80 17 09	621	80 26 46	624	81 02 21	635	81 03 13	690
70 50 34.3	483	80 03 22	711	80 17 15-1-03	626	80 26 49	624	81 02 22	635	81 03 14	690
70 50 34.4	312	80 03 23	711	80 17 15-1-43	626	80 26 51	624	81 02 23	635	81 03 15	690
70 50 34.4	483	80 03 24	711	80 17 15-1-62	626	80 26 52	624	81 02 24	635	81 03 16	690
70 50 34.5	312	80 03 28-0-07	698	80 20 15-4-ALU	690	80 26 53	624	81 02 25	635	81 03 17	692
70 50 34.5	483	80 03 30-1-07	698	80 20 44	637	80 26 56	624	81 02 26	635	81 03 19	692
70 50 34.6	312	80 03 30-1-54	698	80 20 46	637	80 26 62	624	81 02 27	635	81 03 20	691
70 50 34.6	483	80 03 31	699	80 20 48	694	80 26 63	624	81 02 28	635	81 03 21	697
70 50 35	312	80 03 31-07	698	80 20 61	637	80 26 64	624	81 02 29	636	81 03 22	698
70 50 35.1	312	80 03 31-47	698	80 20 71	639	80 26 65	624	81 02 30	637	81 03 23	698
70 50 35.2	312	80 03 31-54	698	80 21 67	636	80 26 74	624	81 02 31	638	81 03 24	698
70 50 35.4	312	80 03 32	699	80 21 68	636	80 26 75	624	81 02 32	638	81 03 25	698
70 50 37	312	80 03 32-4-07	698	80 22 82	664	80 26 76	624	81 02 33	638	81 03 26	698
70 50 37	483	80 03 32-4-10	698	80 23 68	612	80 26 77	624	81 02 35	638	81 03 27	698
70 50 37.1	312	80 03 33-5-07	698	80 23 69	612	80 26 88	624	81 02 36	638	81 03 28	698
70 50 37.1	483	80 03 67	698	80 23 70	612	80 26 95	624	81 02 37	638	81 03 29	698
70 50 37.2	312	80 03 96	698	80 23 73	612	80 26 98	624	81 02 38	638	81 03 30	698
70 50 37.2	483	80 04 11	711	80 23 74	612	80 27 06	625	81 02 38	694	81 03 33	699
70 50 37.3	312	80 04 19	700	80 24 00	612	80 27 28	625	81 02 39	638	81 03 34	699
70 50 37.3	483	80 04 25	700	80 24 07	612	80 27 29	625	81 02 40	638	81 03 35	699
70 50 37.4	312	80 04 43-0-09	700	80 24 14	612	80 27 31	625	81 02 41	639	81 03 36	699
70 50 37.4	483	80 04 43-0-42	700	80 24 17	612	80 27 37	625	81 02 42	639	81 03 37	743
70 50 37.5	312	80 04 47	710	80 24 78-2-05	615	80 27 38	622	81 02 43	639	81 03 38	742
70 50 37.5	483	80 04 72	698	80 24 78-2-09	615	80 27 40	622	81 02 44	639	81 03 39	766
70 50 37.6	312	80 05 58	694	80 24 78-2-14	615	80 27 46	624	81 02 45	639	81 03 40	768
70 50 37.6	483	80 05 64	690	80 24 78-2-22	615	80 27 48	624	81 02 46	664	81 03 41	641
80 00 01-02	695	80 05 65	689	80 24 79-4-05	615	80 27 53	625	81 02 47	664	81 03 42	641
80 00 01-42	695	80 05 78	691	80 24 79-4-09	615	80 27 54	624	81 02 48	664	81 03 43	641
80 00 06-02	695	80 05 82	691	80 24 79-4-14	615	80 27 55	624	81 02 49	664	81 03 44	641
80 00 06-14	695	80 05 85	691	80 24 79-4-22	615	80 27 56	624	81 02 50	664	81 03 45	641
80 00 16	695	80 05 95	692	80 24 80-3-05	615	80 28 39	749	81 02 51	664	81 03 46	641
80 00 17-02	695	80 05 96	692	80 24 80-3-09	615	80 28 64	749	81 02 52	664	81 03 47	675
80 00 36	694	80 06 11	668	80 24 80-3-14	615	80 28 76-5-00	750	81 02 53	664	81 03 48	676
80 00 38	694	80 06 13	668	80 24 80-3-22	615	80 39 55	741	81 02 54	664	81 03 49	676
80 00 41	694	80 07 13	697	80 24 81-5-05	615	80 39 56	741	81 02 55	664	81 03 50	676
80 00 46	694	80 08 54-0-02	697	80 24 81-5-09	615	80 5 93-9-06	666	81 02 56	664	81 03 51	676
80 00 47-00-05	694	80 08 54-0-03	697	80 24 81-5-14	615	81 00 00	743	81 02 57	664	81 03 52	679
80 00 47-0-22	694	80 09 10	665	80 24 81-5-22	615	81 00 01	744	81 02 58	664	81 03 53	679
80 00 69	695	80 09 11	665	80 24 82-6-05	615	81 00 02	744	81 02 59	664	81 03 54	679
80 00 79	695	80 09 18	697	80 24 82-6-09	615	81 00 03	744	81 02 60	664	81 03 55	683
80 00 88	695	80 09 21	697	80 24 82-6-14	615	81 00 04	744	81 02 61	664	81 03 56	683
80 00 89	695	80 10 22	670	80 24 82-6-22	615	81 00 05	744	81 02 62	664	81 03 57	684
80 00 91	695	80 10 23	670	80 24 84-9-05	615	81 00 06	744	81 02 63	664	81 03 58	684
80 00 94	695	80 10 34	670	80 24 84-9-09	615	81 00 07	724	81 02 64	664	81 03 59	684
80 00 96	695	80 10 35	670	80 24 84-9-14	615	81 00 12	744	81 02 65	664	81 03 60	704
80 00 97	695	80 10 38	670	80 24 84-9-22	615	81 00 13	744	81 02 66	664	81 03 61	704
80 01 00	695	80 10 40	707	80 24 85-1-05	615	81 00 14	744	81 02 67	664	81 03 62	705
80 01 14	696	80 10 41	670	80 24 85-1-09	615	81 00 15	744	81 02 68	664	81 03 63	705
80 01 24	696	80 10 42	670	80 24 85-1-14	615	81 00 16	744	81 02 69	664	81 03 64	705
80 01 25-2-02	696	80 10 44	670	80 24 85-1-22	615	81 00 17	744	81 02 70	664	81 03 65	706
80 01 25-2-50	696	80 11 29-8-25	696	80 24 99	615	81 00 18	681	81 02 71	664	81 03 66	706
80 01 27-5-02	696	80 11 76	726	80 25 02	615	81 00 19	681	81 02 72	664	81 03 67	706
80 01 27-5-50	696	80 12 03	671	80 25 03	615	81 00 20	746	81 02 73	664	81 03 68	707
80 01 31	696	80 12 02	671	80 25 05	615	81 00 21	745	81 02 74	664	81 03 69	707
80 01 32-1-02	696	80 12 04	671	80 25 06	615	81 00 22	745	81 02 75	672	81 03 70	707
80 01 32-1-25	696	80 12 22-2-07	729	80 25 08	615	81 00 23	745	81 02 76	672	81 03 71	707
80 01 32-1-50	696	80 12 23-4-08	729	80 25 11	613	81 00 24	682	81 02 77	672	81 03 72	707
80 01 34	696	80 12 67-2-INO	726	80 25 12	613	81 00 25	682	81 02 78	688	81 03 73	707
80 01 37	696	80 12 87	740	80 25 13	613	81 00 26	682	81 02 79	688	81 03 74	708
80 01 40	697	80 12 89	740	80 25 14	613	81 00 27	682	81 02 80	688	81 03 75	708
80 01 48-3-02	696	80 12 90	740	80 25 15	613	81 00 28	682	81 02 81	688	81 03 76	708
80 01 48-3-03	696	80 13 68	708	80 25 16	613	81 00 29	680	81 02 82	688	81 03 77	708
80 01 50	696	80 13 70	708	80 25 25	613	81 00 30	680	81 02 83	688	81 03 78	708
80 01 70	697	80 13 74	708	80 25 26	613	81 00 36	630	81 02 84	688	81 03 79	708
80 01 82	688	80 13 91	721	80 25 40	614	81 00 37	631	81 02 85	688	81 03 80	708
80 01 89	688	80 14 14	708	80 25 41	614	81 00 38	630	81 02 86	688	81 03 81	708
80 02 20	694	80 14 19	709	80 25 42	614	81 00 46	630	81 02 87	688	81 03 82	708
80 02 22-9-15	699	80 14 23	709	80 25 44	614	81 00 47	630	81 02 88	688	81 03 83	708
80 02 22-9-18	699	80 14 38	683	80 25 47	614	81 0					

NO. DIKEN	PÁG.	NO. DIKEN	PÁG.	NO. DIKEN	PÁG.	NO. DIKEN	PÁG.	NO. DIKEN	PÁG.
81 03 87	708	81 05 67	712	84 01 65	716	85 07 06	628	88 01 09	643
81 03 88	708	81 06 08	707	84 01 66	620	85 07 07	628	88 01 10	643
81 03 89	708	84 00 12	620	84 01 67	725	86 00 10	635	88 01 11	643
81 03 90	708	84 00 36	717	84 01 70	620	86 00 21	670	88 01 20	701
81 03 91	708	84 00 40	762	84 01 71	620	86 00 27	632	88 01 21	701
81 03 92	708	84 00 41	735	84 01 75	730	86 00 28	632	88 01 22	701
81 03 93	708	84 00 42	735	84 01 76	730	86 00 29	632	88 01 23	701
81 03 94	708	84 00 43	735	84 01 77	730	86 00 68	635	88 01 24	701
81 03 95	708	84 00 44	735	84 01 78	731	86 00 79	635	88 01 25	701
81 03 96	708	84 00 45	620	84 01 79	731	86 01 23	668	88 01 30	636
81 03 97	708	84 00 47	733	84 01 80	731	86 01 41	707	88 01 32	768
81 03 98	708	84 00 48	733	84 02 03	736	86 01 51	632	88 01 40	631
81 03 99	708	84 00 49	733	84 02 04	736	86 01 52	632	88 01 42	645
81 04 00	709	84 00 50	733	84 02 06	736	86 01 58	635	88 01 43	645
81 04 01	709	84 00 52	733	84 02 07	736	86 01 59	635	88 01 44	669
81 04 02	709	84 00 55	733	84 02 08	729	86 01 61	632	88 01 45	669
81 04 03	709	84 00 57	752	84 02 09	729	86 02 44	664	88 01 46	669
81 04 04	709	84 00 60	735	84 02 11	739	86 02 47	664	88 01 47	705
81 04 05	709	84 00 61	737	84 02 12	620	86 02 69	635	88 01 48	705
81 04 06	709	84 00 63	762	84 02 20	734	86 02 71	635	88 05 51	702
81 04 07	709	84 00 64	717	84 02 21	734	86 02 78	709	88 07 75	701
81 04 08	709	84 00 65	620	84 02 22	734	86 02 79	709	89 00 45	645
81 04 09	709	84 00 67	718	84 02 23	620	86 02 80	709	89 00 13	641
81 04 10	709	84 00 68	717	84 02 24	648	86 02 81-5	706	89 00 14	641
81 04 11	709	84 00 70	752	84 02 25	717	86 03 03	638	89 00 15	641
81 04 12	710	84 00 71	648	84 02 26	718	86 03 24	638	89 00 16	641
81 04 13	710	84 00 73	716	84 02 27	718	86 03 25	638	89 00 17	641
81 04 14	710	84 00 74	734	84 02 28	718	86 03 26	638	89 00 18	641
81 04 15	711	84 00 75	738	84 02 29	720	86 03 37	664	89 00 19	641
81 04 16	711	84 00 77	725	84 02 30	720	86 03 38	632	89 00 20	641
81 04 17	711	84 00 78	620	84 02 31	721	86 03 59	638	89 00 21	641
81 04 18	714	84 00 82	704	84 02 32	721	86 03 99	705	89 00 22	641
81 04 19	714	84 00 83	620	84 02 33	722	86 04 18	664	89 00 23	641
81 04 20	729	84 00 84	733	84 02 34	722	86 04 32	664	89 00 24	640
81 04 21	729	84 00 85	733	84 02 35	722	86 04 67	705	89 00 25	640
81 04 22	729	84 00 86	704	84 02 36	717	86 04 74	709	89 00 26	640
81 04 23	729	84 00 88	752	84 02 37	717	86 04 75	709	89 00 41	641
81 04 24	729	84 00 89	752	84 02 38	717	86 05 05	634	89 00 42	641
81 04 25	729	84 00 90	733	84 02 39	719	86 05 61	633	89 00 43	645
81 04 26	729	84 00 94	732	84 02 40	722	86 05 62	633	89 00 44	645
81 04 27	729	84 00 95	752	84 02 42	719	86 06 08	705	89 00 46	645
81 04 28	729	84 00 96	726	84 02 43	717	86 06 25	670	89 00 47	644
81 04 29	729	84 01 02	723	84 02 44	716	86 06 62	633	89 00 48	644
81 04 30	729	84 01 03	726	84 02 45	716	86 06 65	702	89 00 49	644
81 04 31	729	84 01 04	723	84 02 47	716	86 06 66	702	89 00 50	644
81 04 32	729	84 01 05	724	84 02 48	716	86 06 67	702	89 00 51	644
81 04 33	636	84 01 06	724	84 02 49	728	86 06 68	702	89 00 53	644
81 05 01	652	84 01 07	735	84 02 51	627	86 06 82	709	89 00 54	644
81 05 02	652	84 01 08	726	84 02 60	649	86 06 85	638	89 00 55	642
81 05 05	713	84 01 09	726	84 02 64	620	86 06 97	635	89 00 56	642
81 05 05	713	84 01 10	726	84 02 65	627	86 06 98	632	89 00 60	678
81 05 06	712	84 01 11	725	84 02 66	627	86 07 05	729	89 00 61	678
81 05 07	675	84 01 12	734	84 02 67	627	86 07 06	729	89 00 62	678
81 05 09	650	84 01 13	734	84 02 68	627	86 07 07	729	89 00 64	640
81 05 10	674	84 01 15	739	84 02 69	648	86 07 08	729	89 00 65	640
81 05 10	674	84 01 16	739	84 02 70	648	86 07 09	729	89 00 66	640
81 05 11	650	84 01 23	737	84 02 71	648	86 07 10	729	89 00 67	640
81 05 12	651	84 01 24	737	84 02 72	648	86 07 11	635	89 00 68	640
81 05 13	651	84 01 25	737	84 02 73	648	86 07 12	635	95 10 03	364
81 05 14	634	84 01 26	737	84 02 74	648	86 07 13	632	95 10 04	364
81 05 22	749	84 01 27	737	84 02 77	648	86 07 15	691	95 10 05	364
81 05 23	677	84 01 28	725	84 02 78	620	86 07 16	632	95 10 06	364
81 05 24	677	84 01 29	727	84 02 79	620	86 07 30	702	95 10 07	364
81 05 25	674	84 01 30	727	84 02 80	620	86 07 31	702	95 10 08	364
81 05 27	713	84 01 31	730	84 02 81	646	86 07 32	702	95 10 12	364
81 05 27	713	84 01 32	730	84 02 82	646	86 07 33	702	95 10 13	364
81 05 28	712	84 01 33	732	84 02 83	646	88 00 05	701	95 10 14	364
81 05 28	712	84 01 34	732	84 02 84	646	88 00 06	701		
81 05 29	652	84 01 35	732	84 02 90	646	88 00 07	701		
81 05 30	652	84 01 36	732	84 02 91	647	88 00 08	701		
81 05 32	650	84 01 37	732	84 02 92	647	88 00 26	633		
81 05 33	651	84 01 38	731	84 02 93	647	88 00 27	633		
81 05 33	674	84 01 39	730	84 02 94	647	88 00 28	633		
81 05 33	674	84 01 40	736	84 02 95	647	88 00 29	633		
81 05 34	675	84 01 41	736	84 02 96	647	88 00 40	644		
81 05 36	652	84 01 42	728	84 02 97	647	88 00 41	644		
81 05 37	652	84 01 43	728	84 02 98	648	88 00 42	644		
81 05 38	650	84 01 44	727	84 02 99	627	88 00 43	644		
81 05 39	650	84 01 45	727	84 03 00	647	88 00 44	644		
81 05 40	651	84 01 46	728	84 03 01	647	88 00 48	702		
81 05 41	651	84 01 47	728	84 04 29	647	88 00 49	702		
81 05 43	649	84 01 48	728	85 04 00	743	88 00 50	702		
81 05 44	742	84 01 49-0	727	85 04 01	746	88 00 52	643		
81 05 45	742	84 01 50-0	727	85 04 02	746	88 00 55	643		
81 05 49	674	84 01 51	728	85 04 04	668	88 00 56	643		
81 05 50	675	84 01 52	752	85 04 09	668	88 00 64	701		
81 05 52	682	84 01 53	752	85 07 00	628	88 00 74	702		
81 05 53	678	84 01 54	752	85 07 01	628	88 00 93	633		
81 05 54	678	84 01 55	737	85 07 02	628	88 00 94	633		
81 05 55	678	84 01 62	738	85 07 03	628	88 01 04	670		
81 05 56	742	84 01 63	738	85 07 04	628	88 01 07	643		
81 05 66	712	84 01 64	738	85 07 05	628	88 01 08	643		

A

PRODUCTO ARTÍCULO	PÁG.
Ablandador de Carne	766
Ablandador de Carne	766
Abre Latas Industrial	631
Abrelatas	631
Abrelatas Manual	631
Abrelatas Mariposa	766
Abrillantador de Muebles	446
Absorbentes Green Stuff®	215
Absorbentes para Mantenimiento	217
Absorbentes para Petróleo	217
Absorbentes para Químicos	217
Accesorios de Enfriadores de Alimentos Rapi-Kool®	648
Accesorios Manager HACCP	606
Accesorios para Sistema PAPR Versafflo	199
Aceite Lubricante para Equipo y Maquinaria	521
Adaptador para Bastón	289
Adaptador para Mangos Quick-Connect	321
Aditamentos Lyster Quat para Coladeras	361
Afilador	584
Afilador BOBET Automático	582
Afilador de Cuchillos Automático	583
Afilador Sistema IM313	583
Agente Desmoldante	522
Alarma de Nivel para Contenedor de 50 Galones 115 VAC	404
Aldaba Dieléctrica para Bloqueo	208
Aldaba Semi-Dieléctrica para Bloqueo	207
Aldabas para Bloqueo	208
Almohadillas	216
Anaquele Elements 4 Niveles	628
Anaquele Premium 4 Niveles	628
Anillo Organizador BRUTE®	488
Arco Sanitario	360
Armazón de Alambre Snap-On para Mop de Polvo	320
Armazón Quick-Connect	321
Arnés Aircore	158
Arnés Delta™	164
Arnés Delta™ Comfort	164
Arnés Delta™ de Posicionamiento	164
Arnés Delta™ de Tejido Resistente	164
Arnés Delta™ Para Ascenso	164
Arnés Delta™ para Soldador	164
Arnés Delta™ Tipo Chaleco	164
Arnés Especial Dieléctrico	162
Arnés Kevlar Nomex	162
Arnés Miller Revolution	158
Arnés Nomex / Kevlar para Soldador	159
Arnés PRO™ Ignífugo	165
Arnés PRO™ para Soldador	165
Arnés Skold	162
Arnés Titán Cuerpo Completo	159
Aromatizante Clip On	447
Aromatizante de Ambiente en Aerosol	446
Aromatizante Glade en Aerosol	445
Aromatizante Lysol en Aerosol	445
Asa Lateral para Lanza	371
Asentador con Afilador Sharp & Easy	582
Asentador con Afilador Sharp & Easy 100% Acero Inoxidable	582
Asentadores con Afilador Sharp & Easy	582
Aspiradora de Seco / Mojado	367
Aspiradora de Seco / Mojado	367
Atomizador Cilíndrico Económico	337
Atomizador de Pistola Uso General	337
Atomizador de Pistola Uso Rudo	337
Atrapa Insectos Aura	405
Atrapa Insectos Elegance	406
Atrapa Insectos Elegance ECO	406
Atrapa Insectos Halo	407
Atrapa Insectos Halo	754
Atrapa Insectos Insect Inn Ultra Two	404
Atrapa insectos Terminator	408
Azadón para Alimentos	294
Azadón para Alimentos	477
Azucarero	690

B

PRODUCTO ARTÍCULO	PÁG.
Banda para el Sudor para Careta de Soldadura 9100 Speedglas	175
Bandeja de Aluminio	639
Bandeja de Aluminio	639
Bandeja de Aluminio	688
Barbiquejos	178
Barbiquejos	179
Barniz Aislante Transparente	527
Barra Magnética de Aluminio	587
Barredora de Pisos	271
Barredora de Pisos	686
Barreras para Tráfico	152
Base Ahulada	330
Base Ahulada Combinada	748
Base con Bastón y Dispensador Triggly y Microfibra Spot	290
Base Metálica	318
Base para Tina de Plástico	470
Base para Tina de Plástico	470
Base Portadiscos Abrasivos Ultra Fix	330
Base Portadiscos Abrasivos Ultra Fix	748
Bases de Madera y Comales	689
Bases Metálicas para Mop	318
Bases Metálicas para Mop	319
Bases Metálicas para Mop	776
Basurero con Pedal	758
Basurero con Pedal	758
Basurero con Pedal de Acabado Pulido	495
Basurero con Pedal Scotch Brite	495
Basurero con Pedal Cierre Lento	495
Basurero de Reciclaje Acero Inoxidable	495
Basurero Resistente al Fuego	775
Bata ¾ 100% algodón.	102
Bata ¾ 80% poliéster / 20% algodón.	101
Bata Desechable de Polipropileno	106
Bata Desechable con Gorro	106
Bata Desechable con Presilla para el Pulgar	94
Bata Desechable con Presilla para el Pulgar	94
Bata Desechable Contra Líquidos	106
Bata Desechable Cruzada	95
Bata Desechable Varillero	94
Bata para Carnicero Cruzada	104
Bata Super Tuff	91
Bata Titán	91
Bata VR	90
Batería Recargable Multipropósito	559
Batería Recargable Multipropósito	559
Batidor Francés	765
Bebida Hidratante Idrapower	143
Bebida Hidratante Sqwincher	142
Bidón de Seguridad Tipo I	219
Bidón de Seguridad Tipo II	219
Bloque Magnético para Cubiertos	752
Bloqueador de Disyuntores Eléctricos	210
Bloqueador de Válvula Bola	208
Bloqueador de Válvula Mariposa	208
Bloqueo Giratorio para Válvulas	209
Bloqueo para Válvula de Bola	209
Bloqueo para Válvula de Bola Ajustable	209
Bloqueos para Enchufes Eléctrico	209
Bolsa de Tela	685
Bolsa de Vinilo	685
Bolsa Degradable para Basura	451
Bolsa Degradable para Basura	507
Bolsa para Basura Clínica y Hospitales	451
Bolsa para Basura Clínicas y Hospitales	507
Bolsas de Plástico por Kilo	450
Bolsas de Plástico por Kilo	506
Bolsas Nasco	402
Bolsas para Basura	450
Bolsas para Basura	506
Bolsas para Basura	775
Bolsas Térmicas para Alimentos	627
Bolso para Pizza	627
Bomba de Trabajo Pesado	340
Bomba Destapacaños	449
Bomba Dispensadora	728
Bomba Dosificadora para Contenedor	338
Bomba Económica	725
Bomba Electromagnética Temporizada para Enzimas en Trampas de Grasa	346
Bomba Estándar para Dispensador	726

B

PRODUCTO ARTÍCULO	PÁG.
Bomba Extractora de Líquido de Tambo Industrial	340
Bomba Extractora de Químicos de 20 y 50 Litros	340
Bomba Extractora de Químicos EziAction®	340
Bomba para Kit Estándar	727
Bombas Dispensadoras	728
Bota Desechable de 14" (36 cm)	95
Bota Hazmax® EZ-Fit	228
Bota Hazmax® Kneebboot	228
Botas de Bombero	225
Botas de Bombero	779
Botes para Mezclar	708
Bowl	635
Bowls	635
Bowls	635
Brocha Sparta	767
Brocha Sparta para Pasteles	248
Brochas	247
Brochas	248
Brochas	637
Brochas de Silicón	637
Brochas Ultra Safe Technology (UST) para Limpieza a Detalle	247
Budinera	641
Budinera de Aluminio Profesional	641
Budineras de Aluminio Triple Fuerte	769

C

PRODUCTO ARTÍCULO	PÁG.
Cabezal con Matraca	177
Cabezal con Matraca	177
Cabezal de Aluminio	320
Cabezal H24M Universal Montable a Casco	177
Cabezal para Cascos	177
Cabina de Limpieza para Mandiles	255
Cabina de Limpieza para Mandiles	255
Cable Ajustable + Candado 410RED	210
Cadena y Gancho Tipo "S" de Plástico para Porta Cuchillos	587
Cadenas Plásticas	153
Cafetera Negra Básica 1	679
Cafeteras de Acero Inoxidable	678
Cafeteras de Aluminio	678
Caja con Tapa BRUTE®	459
Caja Condimentera	709
Caja Laredo	704
Caja para Recoger Platos	459
Caja para Uso General	459
Caja para Uso General	622
Caja Tampico	704
Cajas Dispensadoras con Vista	727
Cajas Dispensadoras Cuadrada	727
Cajas para Alimentos	458
Cajas para Alimentos	616
Cajas para Almacenamiento de Alimentos	615
Cajas para Reciclar	503
Cajonera	704
Calcetines Absorbentes	216
Calentador de Comida	743
Calentador de Panes	744
Camilla Rígida	232
Camisa Cuello "V" 100% algodón.	102
Camisa Cuello "V" 80% poliéster / 20% algodón.	101
Camisa Manga Larga 100% algodón.	102
Camisa Manga Larga 80% poliéster / 20% algodón.	101
Camiseta 2 Mangas	121
Camiseta al Frente	98
Canastilla Redonda	691
Canastilla Redonda	691
Canastilla Tipo Malla	691
Canastilla Tipo Rejilla	691
Canastilla Tipo Rejilla	691
Canastilla Tipo Tejido	691
Candado con Cable para Bloqueo de Disyuntores	210
Candado de Bloqueo Dieléctrico 406	207
Candado de Bloqueo Termoplástico 410 y 411	207

C

PRODUCTO ARTÍCULO	PÁG.
Candado de Consignación	207
Candado de Seguridad	207
Capamanga Impermeable	111
Capucha Antiflama	225
Capucha Antiflama	779
Capucha con Suspensión Integrada	198
Capucha de Mezclilla	140
Capucha Nomex	225
Capucha Nomex	779
Careta de Soldador	174
Careta de Soldadura Electrónica Speedglas 100	176
Careta de Soldadura Electrónica Speedglas 9100	175
Careta Honeywell HW-200	174
Cargador Inteligente Doble	559
Cargador Inteligente Cuadruple	559
Carro Compacto de Limpieza	685
Carro con Paneles Laterales	461
Carro de Ejecutivo de Limpieza	686
Carro de Estantes Planos	461
Carro de Limpieza	317
Carro de Limpieza	317
Carro de Limpieza de Alta Capacidad	316
Carro de Limpieza de Alta Capacidad	317
Carro de Servicio	461
Carro de Volteo para Reciclaje	504
Carro Ejecutivo de Limpieza	686
Carro Ergonómico Móvil	512
Carro para Ama de Llaves	686
Carro para Lavandería	469
Carro para Racks E-Z Glide	625
Carro Plataforma con Puntales	464
Carro Plataforma para Páneles	464
Carro Sencillo de Limpieza	685
Carro Tina de 200 y 300 Litros	472
Carro Triple®	462
Carro Utilitario	465
Carro Vagón de 5 Ruedas	463
Carros de Servicio Xtra™	461
Carros para Hielo con Aislamiento	621
Carros Plegables para Lavandería	469
Carros Utilitarios para Trabajo Pesado	465
Cartuchos Dual de Gas / Vapor 6000 / 6500 / 7500	194
Cartuchos de Gas / Vapor	190
Cartuchos de Gas / Vapor 6000 / 6500 / 7500	193
Cartuchos de Gas / Vapor 7000 / 9000	191
Cartuchos de Gas y Vapor con Filtros	190
CARTUCHOS EN BOLSA SUGERIDOS PARA JABONERAS LÍNEA DIKEN	436
Casco con Visor para Protección Respiratoria con Sello Facial	198
Casco con Visor para Protección Respiratoria, con Sello Facial y Peto Plástico	198
Casco de Bombero Bullard	225
Casco de Bombero Bullard	779
Casco de Bombero Viking	225
Casco de Bombero Viking	779
Casco de Seguridad Hat Cap Ala Ancha	178
Casco de Seguridad Industrial Tipo Cachucha	179
Casco de Seguridad Jet Cap	178
Casco de Seguridad Tipo Cachucha	179
Casco de Semiseguridad	178
Casco de Semiseguridad	179
Cazo Cónico de Aluminio Profesional	640
CCS-D'Cart 10 Galones	354
CCS-D'Cart 20 Galones	354
CCS-D'Cart 20 Galones Duplex	355
CCS-D'Cart 30 Galones	355
CCS-D'Cart 5 Galones	353
Central System (2 Foam & Sanitizer) con Bombeo Neumático	357
Central System (Foam & Sanitizer) con Bombeo Neumático	357
Centro de Servicio con Espacio Publicitario y Capucha	777
Centro de Servicio con Parabrisas y Capucha	777
Centro de Servicio de Parabrisas	777
Centro de Trabajo Móvil con 5 Cajones	468
Centros de Separación de Basura	502
Centros de Trabajo y Gabinetes Móviles TradeMaster®	468
Cepillo Ancho para Detallado	243
Cepillo Angosto para Detallado	243
Cepillo Barredor	277
Cepillo Barredor de Polipropileno	275
Cepillo Barredor de Fibra de Polipropileno Mixto	276
Cepillo Barredor de Fibra de PVC Mixto	276

C

PRODUCTO ARTÍCULO	PÁG.
Cepillo Barredor de Pisos	277
Cepillo Barredor de Poliéster para Áreas Extendidas	275
Cepillo Barredor de Polipropileno	277
Cepillo Barredor Fibra de Lechuguilla	276
Cepillo Barredor Fibra de PVC	276
Cepillo Barredor para Áreas Extendidas	775
Cepillo Circular	330
Cepillo Circular de Fibra de Nylon	748
Cepillo Circular de Fibra de Polipropileno	748
Cepillo Circular de Fibra de Alambre de Acero al Carbón	330
Cepillo Circular de Fibra de Alambre de Acero al Carbón	748
Cepillo Circular de Fibra de Lechuguilla	330
Cepillo Circular de Fibra de Lechuguilla	748
Cepillo Circular de Fibra de Nylon	330
Cepillo Curvo para Limpieza de Polvo	259
Cepillo de Fibra de Lechuguilla	274
Cepillo de Fibra de Palmyra	274
Cepillo de Fibra de Poliéster	274
Cepillo de Madera	749
Cepillo de Mano	237
Cepillo de Mano	237
Cepillo de Mano	239
Cepillo de Mano	239
Cepillo de Mano	242
Cepillo de Mano	243
Cepillo de Mano	244
Cepillo de Mano	245
Cepillo de Mano	249
Cepillo de Mano Blanco	242
Cepillo de Mano con Ángulo	240
Cepillo de Mano Económico	240
Cepillo de Mano Largo	244
Cepillo de Mano Lavavajillas	244
Cepillo de Mano Lavavajillas	244
Cepillo de Mano Lavavajillas con Espátula	281
Cepillo de Mano Lavavajillas sin Espátula	281
Cepillo de Mano Mango Corto	237
Cepillo de Mano Mango Corto	245
Cepillo de Mano Mango Corto y Largo	242
Cepillo de Mano Mango Largo	237
Cepillo de Mano Mediano	245
Cepillo de Mano para Remover Grasa	248
Cepillo de Mano Redondo	241
Cepillo de Mano Redondo	241
Cepillo de Poliéster para Piso	265
Cepillo de Polipropileno para Piso	266
Cepillo Fibra de Cerda	274
Cepillo Fibra de Lechuguilla	274
Cepillo Fibra de Lechuguilla	274
Cepillo Fibra de Poliéster	274
Cepillo Fibra de Polipropileno	274
Cepillo Mango Corto	244
Cepillo Mango Corto	281
Cepillo Mango Ergonómico Rígido	243
Cepillo Mango Largo	281
Cepillo Multisuperficies	264
Cepillo Multisuperficies	264
Cepillo Multisuperficies	266
Cepillo para Áreas Extendidas	270
Cepillo para Azulejos y Juntas	247
Cepillo para Drenajes	305
Cepillo para Drenajes	305
Cepillo para Lavado de Paredes y Vehículos	263
Cepillo para Lavado de Tanques	281
Cepillo para Lavar Botas de PVC	249
Cepillo para Lavar Botas de PVC	250
Cepillo para Lavar Botas de PVC	250
Cepillo para Limpiar Botas	250
Cepillo para Limpiar Hornos	249
Cepillo para Limpieza de Boquillas	240
Cepillo para Limpieza de Cafetera	248
Cepillo para Limpieza de Pared	263
Cepillo para Limpieza de Pisos	272
Cepillo para Limpieza de Pisos	272
Cepillo para Limpieza de Sanitarios	449
Cepillo para Limpieza Externa de la Tubería	260
Cepillo para Molinos de PBT	259
Cepillo para Mostrador	246
Cepillo para Mostradores	281

C

PRODUCTO ARTÍCULO	PÁG.
Cepillo para Roller Hot Dog	249
Cepillo para Sanitario y Base	449
Cepillo para Sanitarios	449
Cepillo para Tallar Pisos	281
Cepillo para Tanques	262
Cepillo para Tanques 10"	262
Cepillo para Tanques 8"	262
Cepillo para Tanques Resistente a Químicos	261
Cepillo para Uñas y Manos	238
Cepillo para Uñas y Manos	238
Cepillo para Uñas y Manos	238
Cepillo para Uñas y Manos	239
Cepillo para Uñas y Manos	239
Cepillo para Vehículos	264
Cepillo para Vehículos	264
Cepillo para Vehículos	264
Cepillo PBT Bi-Level para Piso	265
Cepillo Raspador	749
Cepillo Recto para Piso "Cerdas Largas"	271
Cepillo Recto para Piso Cerdas Cortas	271
Cepillo Redondo	249
Cepillo Redondo para Sanitario	449
Cepillo Swiss "D" de Mano	240
Cepillo Tipo Plancha	241
Cepillo Tipo Plancha	241
Cepillo Tipo Radiador	246
Cepillo Tipo Radiador	246
Cepillo Tubular con Mango Flexible	260
Cepillos Deck Scrub 10"	266
Cepillos para Limpieza Exterior de Tuberías	257
Cepillos para Pisos	275
Cepillos para Tuberías	256
Cepillos para Tuberías	256
Cepillos Redondos para Contenedores	261
Cepillos Redondos para Contenedores	261
Cesto con Pedal y Cubeta Duo	494
Cesto de Basura Ignífugo	452
Cesto de Basura Ignífugo	492
Cesto de Basura Ignífugo	759
Cesto de Basura para Escritorio	503
Cesto de Basura para Escritorio	775
Cesto de Desechos Biológico-Infeciosos	494
Cesto Rectangular con Tapa de Balancín	452
Cesto Rectangular con Tapa de Balancín	494
Cesto Rectangular con Tapa de Balancín Lateral	497
Cesto Rectangular con Tapa de Balancín Lateral	497
Cesto Rectangular con Tapa de Pedal	494
Cesto Rectangular con Tapa Elíptica	497
Cesto Rectangular Tapa de Balancín Lateral	503
Cesto Rectangular Tapa de Balancín Lateral	503
Cesto Rectangular Tapa Elíptica	503
Cestos de Basura para	759
Cestos de Basura para Escritorio	492
Chafer	668
Chafer	668
Chafer	669
Chafer	669
Chafer	669
Chafer de Lujo	668
Chafer Eléctrico para Sopas "Bruja"	743
Chairas para Afilar	581
Chaleco Ajustable	150
Chaleco Anaranjado Rescatista Ligero Abierto	151
Chaleco de Tela Clase II	150
Chaleco Reflejante	150
Chaleco Rescatista	151
Chaleco Rescatista de Alta Visibilidad	151
Chaleco Rescatista Ligero	151
Chaleco Totalmente Elástico High Visibility	150
Chamarra Soldador Anti flama	140
Chaparreras	84
Chaqueta Impermeable Concord	110
Charola con Compartimentos	667
Charola de Aluminio	770
Charola de Polipropileno	666
Charola de Servicio	667
Charola de Servicio	667
Charola para Exhibición	666

C

PRODUCTO ARTÍCULO	PÁG.
Charola para Bar	709
Charola para Exhibición	697
Charola para Pizza con Borde Afilado Super Perforada	770
Charola para Pizza Coupe	770
Charola Trapezoidal	666
Chemical Transfer de 1, 2 o más Productos	360
Chix® Paño con Microban®	332
Chix® Paño Serie Profesional	332
Chix® Paño Utilitario	334
Cilindro para Cubiertos	768
Cilindro para Porta Cubiertos	768
Cinta Dedal TUK 740	77
Cintas Delimitadoras con Leyenda	153
Cinturón de Vaqueta Tipo Pesista	148
Cinturón Tipo Pesista con Hebilla Metálica	148
Classic® E-Con Towel®	334
Clorinador Eléctrico Liquid Metronics	404
Clorinador Eléctrico Liquid Metronics	404
Clorinador Electrónico Milton Roy	346
Coctelera	709
Cofia Ala de Mosca	97
Cofia Americana "SS" 18"	97
Cofia Americana 18"	97
Cofia Americana Pesada 21"	96
Cofia Americana Super Soft 21"	96
Cofia de Malla de Nylon	97
Cofia de Malla de Poliéster	97
Cofia de Malla Pesada	97
Cofia Económica 21" y 24"	96
Cofia Escafandra	97
Cofia Escafandra	98
Cofia Escafandra	98
Cofia Escafandra	98
Cofia Escafandra 100% algodón.	102
Cofia Escafandra 80% poliéster / 20% algodón.	101
Cofia Escafandra Felpa 100% poliéster	104
Cofia Ninja	98
Cofia Ninja	98
Cofia Ninja 100% algodón.	102
Cofia Ninja 80% poliéster / 20% algodón.	101
Cofia Pesada 21"	96
Cofia Veneciana	96
Cofia Veneciana	98
Cofia Veneciana 80% poliéster / 20% algodón.	101
Cofia Veneciana Con Nuquera	96
Coladeras de Acero Inoxidable	391
Colador Chino	638
Colador Chino	638
Colador de Bebidas	706
Colador de Doble Malla	638
Colador de Malla Fina 8"	638
Colador Redondo de Malla	765
Columna GroundsKeeper®	500
Columna GroundsKeeper®	761
Combinada	330
Combo de Prensa Línea Ejecutiva Wave Brake®	316
Combo de Prensa Wave Brake®	314
Complemento de Vajilla Epicure	696
Complemento de Vajilla Epicure Acacia	697
Complemento de Vajilla Square	696
Compuesto Galvanizador de Plata	523
Compuesto Galvanizador Rico en Zinc con Inserción Tipo Redondo	728
con Rodilla	390
Condimentero con 4 Insertos	720
Condimentero con 4 Insertos	720
Condimentero con 6 Insertos	721
Condimentero con Doble Bomba	703
Condimentero de 5 Insertos	719
Condimentero Escalonado	723
Condimentero Escalonado	724
Condimentero Escalonado Doble	723
Condimentero Escalonado Doble	724
Condimentero Sencillo	723
Condimentero Sencillo con 4 Insertos	719
Condimentero Sencillo de Tapa con Muesca	719
Condimentero Traex	703

C

PRODUCTO ARTÍCULO	PÁG.
Conera Doble	681
Conera Sencilla	681
Conjuntos de Ropa de Protección Personal Peso Ligero, PRO-WEAR™	146
Conjuntos de Ropa de Protección Personal PRO-WEAR™ contra Arco Eléctrico	146
Cono de Seguridad	311
Cono de Seguridad Plegable	311
Cono de Seguridad Plegable	311
Cono de Vinil con Reflejante	152
Cono para Señalamiento Vial	153
Conos de Seguridad	311
Contador emisor de pulsos para agua	349
Contador emisor de Pulsos Para Agua	349
Contenedor de Inserción Tipo Redondo	728
Contenedor BRUTE® con Ruedas	489
Contenedor BRUTE® para Reciclaje con Ruedas 50 Gal	504
Contenedor Clásico Marshal®	499
Contenedor con Ruedas 50 Gal	752
Contenedor con Ruedas 50 Gal.	490
Contenedor con Tapa	491
Contenedor de Pared	452
Contenedor de Pared Slim Jim®	498
Contenedor Económico para Ahorrar Espacio	614
Contenedor Grande Colapsable (Bulk Box)	509
Contenedor Heavy Duty con Tapa	491
Contenedor Lateral Portainsertos	626
Contenedor Móvil Mega BRUTE®	490
Contenedor para Aspersores Manuales	337
Contenedor para Aspersores Manuales	337
Contenedor para Basura	735
Contenedor para Basura	758
Contenedor para Merma	704
Contenedor para Merma	704
Contenedor para Popotes	735
Contenedor para Reciclaje con Ruedas 50 Gal	504
Contenedor Rellenable para Dispensador de Mingitorio	774
Contenedor Térmico	626
Contenedor Trimline™	493
Contenedor Trimline™	751
Contenedor y Cestos de Basura	452
Contenedor y Tapas Untouchable®	501
Contenedores Atrium®	498
Contenedores Apilables	510
Contenedores Bronco	486
Contenedores Bronco	757
Contenedores Bronco™	486
Contenedores Bronco™	504
Contenedores Bronco™	757
Contenedores BRUTE® sin Tapas para el Procesamiento de Alimentos	485
Contenedores con Cenicero	499
Contenedores Conductivos	513
Contenedores Cuadrados BRUTE®	485
Contenedores Cuadrados para Almacenamiento de Comida	613
Contenedores Cúbicos	467
Contenedores de Pedal de Acero Inoxidable Slim Jim®	495
Contenedores de Pedal de Acero Inoxidable Slim Jim®	758
Contenedores de Pedal Slim Jim®	493
Contenedores Decorativos	498
Contenedores Gigantes Apilables	512
Contenedores Heavy Duty con Ruedas y Asa	505
Contenedores Heavy Duty con Ruedas y Asa	760
Contenedores Heavy Duty con Ruedas, Asa y Pedal	505
Contenedores Heavy Duty con Ruedas, Asa y Pedal	760
Contenedores Hulk	511
Contenedores para Almacenamiento de Comida	614
Contenedores para Baño María	614
Contenedores para Ingredientes	460
Contenedores para Ingredientes	617
Contenedores para Trabajo Pesado	509
Contenedores Plaza®	499
Contenedores Redondos	487
Contenedores Redondos BRUTE®	487
Contenedores Silhouette para Reciclaje	498
Contenedores Silhouettes	498
Contenedores Slim Jim® para Reciclaje	501
Contenedores Tapa Redonda	498
Contenedores Ultra Claros	510
Contenedores Untouchable®	492
Contenedores Untouchable®	759
Contenedores Volcadores	466

C

PRODUCTO ARTÍCULO	PÁG.
Contenedores Volcadores Rotomoldeados	467
Contenedores y Accesorios Slim Jim®	496
Cooking Thermo-Timer	610
Copa Champañera	699
Copa Champañera	710
Copa para Postres	697
Copas	699
Copas	699
Copas	710
Copas	711
Copas Alibi	699
Copas Alibi	710
Copas Alibi	699
Copas Liberty	711
Correa de Sujeción para Soldador	159
Cortador de Lechuga	630
Cortador de Pay	637
Cortador de Pizza 4"	639
Cortador de Pizza 4"	639
Cortador de Vegetales	630
Cremera de Acero Inoxidable	692
Cremeras	688
Cremeras Tipo Monaco	688
Cuadros de Kevlar	226
Cuadros de Kevlar	780
Cubeta BRUTE®	312
Cubeta BRUTE®	483
Cubeta con Exprimidor	314
Cubeta con Exprimidor	315
Cubeta con Exprimidor	315
Cubeta con Exprimidor	776
Cubeta con Exprimidor Tandem™	314
Cubeta Económica	483
Cubeta Económica Flexible	312
Cubeta Metálica con Exprimidor	314
Cubeta para Jalador	289
Cubeta para Sanitizante y Detergente	313
Cubeta para Sanitizante y Detergente	484
Cubeta para Sanitizante y Detergente	751
Cubetas de Acero Inoxidable	312
Cubetas de Acero Inoxidable	483
Cubetas de Polietileno	483
Cubetas de Polietileno Flexible	312
Cubetas de Polietileno Rígido	312
Cubetas de Polietileno Rígido	483
Cubetas y Tapas de Plástico	313
Cubetas y Tapas de Plástico	484
Cubierta contra Polvo	625
Cubierta de Plástico para Rack	618
Cubierta de Policarbonato	665
Cubierta de Policarbonato	688
Cubierta de Policarbonato	744
Cubierta Removible para Botón Pulsador	209
Cubiertas para Dispositivos Eléctricos	278
Cubrebarba Desechable	100
Cubrebocas 80% poliéster / 20% algodón.	101
Cubrebocas de Tela	100
Cubrebocas Doble Económico	99
Cubrebocas Doble Estándar	99
Cubrebocas Doble Premium	99
Cubrebocas Plisado de 1 Capa	100
Cubrebocas Plisado de 3 Capas	100
Cubrebocas Plisado de 3 Capas	185
Cubrebocas Rígido	100
Cubrebocas Sencillo Económico "SS"	99
Cubrebocas Sencillo Estándar	99
Cubreplatos	688
Cuchara para Arroz	633
Cuchara para Bar	706
Cuchara para Bar	706
Cuchara para Condimentos	725
Cuchara para Servir	729
Cuchara Parisen	632
Cuchara Parisen Doble	632
Cuchara Porcionadora	764
Cuchara Porcionadora	764
Cuchara Ranurada	764
Cucharas para Servir	634
Cucharas para Servir	634

C

PRODUCTO ARTÍCULO	PÁG.
Cucharas para Servir	670
Cucharón	707
Cucharón Bouncer® de Policarbonato	480
Cucharón de Acero Inoxidable	764
Cucharón de Aluminio y Acero Inoxidable	481
Cucharón de Mano con Detección de Metal	454
Cucharón de Mano con Detección de Metal	457
Cucharón de Plástico Mega	482
Cucharón de Policarbonato	480
Cucharón para Embolsar	765
Cucharón para Polvos	482
Cucharón para Polvos y Líquidos	482
Cucharón para Servir	634
Cucharón para Servir	634
Cucharón Porcionador	633
Cucharón Porcionador de 8 Oz.	632
Cucharón Porcionador de Helado	632
Cucharones de Acero Inoxidable	481
Cucharones de Mango Largo en Acero Inoxidable	481
Cucharones Pharma	481
Cuchilla Cerámica para Repuesto de Cutter Retráctil Estándar	543
Cuchillo Carnicero	570
Cuchillo Cecinero	578
Cuchillo de Mesa	576
Cuchillo Delgado para Pollo	573
Cuchillo Formador	576
Cuchillo Mondador	575
Cuchillo Mondador	576
Cuchillo Mondador	576
Cuchillo Mondador de Chef	575
Cuchillo Mondador Dentado	576
Cuchillo Mondador Puntigudo	575
Cuchillo Para Cocina	575
Cuchillo para Cocina	578
Cuchillos Anchos para Deshuese	567
Cuchillos Angostos para Deshuese	566
Cuchillos Bisteceros	572
Cuchillos Bisteceros	572
Cuchillos Bisteceros Rectos	572
Cuchillos Cimitarra	570
Cuchillos Curvos para Deshuese	568
Cuchillos Curvos para Deshuese	569
Cuchillos de Chef para Filetear	569
Cuchillos Económicos para Pollo	573
Cuchillos Ergonómicos para Pescado	576
Cuchillos Ergonómicos para Pollo	573
Cuchillos Especializados	574
Cuchillos Especializados	577
Cuchillos Fileteros	569
Cuchillos para Carne	578
Cuchillos para Chef	579
Cuchillos para Descuere	571
Cuchillos para Descuere	571
Cuchillos para Jamón con Filo	578
Cuchillos Para Pan	578
Cuchillos para Pollo Fibrox	573
Cuchillos para Pollo Phantom II Featherweight	574
Cuchillos para Quesos	577
Cuchillos para Sushi	577
Cuchillos para Vegetales	577
Cutter Arzac	538
Cutter Bordeaux	536
Cutter Castrat	539
Cutter de Precisión	543
Cutter de Seguridad para Cajas	542
Cutter de Seguridad para Cartón	762
Cutter de Seguridad para Rebaseo	541
Cutter de Seguridad Uso Manual	542
Cutter Deveze	536
Cutter Eyrac	538
Cutter Galip	538
Cutter Gourbet	536
Cutter Grépin	536
Cutter Klever KCJ-1B	540
Cutter Klever KCJ-4-30	540
Cutter Klever KCJ-XC	540
Cutter Lége	538
Cutter Mascaret	535
Cutter Médoc	535

E

PRODUCTO ARTÍCULO	PÁG.
Easy Chopper 3	630
Easy Wedger Cortador de Limones	630
Elevador para Tina de 200 y 300 Litros	472
Emparrillado de Alambre de Acero Inoxidable	339
Enfriador de Condimentos	724
Enfriadores de Alimentos Rapi-Kool®	648
Enfriadores de Alimentos Rapi-Kool® Plus	648
Enjuagador de Vasos	749
Equipo Autónomo Survivair Cougar	195
Equipo de Escape Flujo Continuo	196
Equipo de Escape Presión Demanda	196
Equipo de Respiración Autónomo (SCBA) Phantöm	195
Equipo de Respiración Autónomo (SCBA) Phantöm	227
Equipo de Respiración Panther™	195
equipos de trasvase neumáticos	360
EQUIPOS PARA DRENAJE	361
Escarchador para Vasos	706
Escoba para Piso	237
Escoba Angular	267
Escoba Angular	267
Escoba Angular	267
Escoba Angular	268
Escoba Angular	268
Escoba Angular con Fibra de Poliéster	268
Escoba Angular Suave	268
Escoba de Espiga	272
Escoba de Espiga	776
Escoba de Piso para Espacios Estrechos	267
Escoba Económica de Espiga	272
Escoba Económica de Plástico	273
Escoba Económica de Plástico	273
Escoba Económica de Plástico	273
Escoba Económica de Plástico	273
Escoba Económica de Plástico	273
Escoba Mediana de Espiga	272
Escoba para Alta Temperatura	268
Escoba para Lobby	267
Escoba para Piso	237
Escoba para Piso	237
Escoba para Piso	269
Escoba para Piso	269
Escoba para Piso	269
Escoba para Piso	270
Escoba para Piso	275
Escoba para Piso	275
Escoba para Piso	270
Escoba para Piso	271
Escoba Tipo Abanico	268
Escobillón Curvo para Limpieza de Tubos	259
Escobillón Doble Sparta® para Tubería	257
Escobillón para Limpieza Spectrum	259
Escobillón para Limpieza	259
Escobillón para Limpieza	259
Escobillón para Limpieza de Tubos y Mango Flexible	260
Escobillón para Tubería	257
Escobillón para Tubería	258
Escobillón para Tubería Cepillos para Limpieza	257
Escobillón Sparta® Especial	258
Escobillón Sparta® para Trabajo Pesado	258
Escobillón Sparta® para Trabajo Semi Pesado	258
Escobillones Intercambiables Endure	260
Escritorio	759
Espátula 10"	633
Espátula 10" y 14"	636
Espátula 8"	633
Espátula 9"	633
Espátula de Acero Inoxidable	294
Espátula de Acero Inoxidable	475
Espátula de Mano	292
Espátula de Mano	292
Espátula de Mano	476
Espátula Manual con Detección de Metal	454
Espátula Manual con Detección de Metal	457
Espátula para Altas Temperaturas	294
Espátula para Altas Temperaturas	476
Espátula para Mantequilla	636
Espátula para Repostería	636
Espátula para Repostería	636
Espátula Volteadora	633
Espátula Volteadora	633

E

PRODUCTO ARTÍCULO	PÁG.
Espátulas	293
Espátulas	474
Espátulas con Mango de Polietileno y Acero Inoxidable	294
Espátulas con Mango de Polietileno y Acero Inoxidable	475
Espátulas de Acero	292
Espátulas de Acero	293
Espátulas de Acero	476
Espátulas de Acero	476
Espátulas de Acero Inoxidable	292
Espátulas de Acero Inoxidable	476
Espátulas de Polipropileno	293
Espátulas de Polipropileno	474
Espátulas Multiusos	293
Espátulas Multiusos	476
Espolón	586
Espolvoreador de Condimentos	637
Espumador 8"	635
Espumador Redondo	635
Espumadora Portátil de 2 Galones	342
Espumadora Portátil de Mano de 2 Litros	342
Espumadores	635
Espumadores Cuadrados	635
Estación de Bloqueo	211
Estación de Consignación	211
Estación de Consignación	211
Estación de Espuma	344
Estación de Lavaojos Empotrable	230
Estación de Limpieza	172
Estación de Reciclaje Slim Jim®	501
Estación de Reciclaje Slim Jim®	758
Estación Dosificadora de 3 Funciones	344
Estación Dosificadora de 3 Funciones Wall Mounted	344
Estación Glutton® para Reciclaje	505
Estación Glutton® para Reciclaje	760
Estación Lavaojos eyePOD®	230
Estación para Fumadores Montada en Pared	500
Estación para Fumadores Montada en Pared	761
Estación para Limpieza de Calzado	250
Estación Saf-T-Wrap® Básica	649
Estaciones para Cambio de Pañales	449
Estaciones para Cambio de Pañales	508
Estante con 3 Cajoneras	704
Estante para Colocar Charolas con Pizzas	770
Esterilizador de Cuchillos	393
Esterilizador de Cuchillos	393
Esterilizador de Cuchillos	588
Esterilizador de Cuchillos para Mesa o Pared	587
Estuche de Cuchillería para Estudiantes.	580
Estuche para Chef	580
Etiqueta de Seguridad	208
Etiquetas Térmicas de Lavalozas de Alta Temperatura	601
Exhibidor Compacto	745
Exhibidor Compacto	746
Exhibidor de Pizza	745
Exhibidor de Pizza	745
Exprimidor de Jugos HB	677
Exprimidor de Jugos Proctor Silex	677
Exprimidor de Limones	766
Extensión para Anaquel Elements	628
Extensión para Anaquel Premium	628
Exterior de Tuberías	257
Extintor	226
Extintor	780

F

PRODUCTO ARTÍCULO	PÁG.
Faja Elástica con Refuerzo y Tercer Cinturón con Clip	149
Faja Elástica con Tercer Cinturón y Clip	149
Faja Elástica con Tirantes	149
Faja Elástica de Malla con Bandas y Tirantes	149
Faja Elástica de Malla con Bandas y Tirantes	150
Faja Ergonómica	148
Faja Rígida	148

F

PRODUCTO ARTÍCULO	PÁG.
Familia de Despachadores AZUL	420
Familia de Despachadores BLANCO	421
Familia de Despachadores CROMO	421
Familia de Despachadores NEGRO	421
Familia de Despachadores ROJO	420
Fibra 96HEX Scotch Brite™	327
Fibra Blanca	325
Fibra Blanca P66	325
Fibra Blanca P66	775
Fibra de Mano de Uso General 7447 Scotch Brite™	327
Fibra de Uso General	325
Fibra Morada Scotch Brite™	326
Fibra Scotch Brite® P76	325
Fibra Scotch Brite® P94	325
Fibra Scotch Brite™ 2000	326
Fibra Scotch Brite™ 746	327
Fibra Scotch Brite™ Borra Fácil	326
Fibra Scotch Brite™ P-0	326
Fibras	322
Fibras	323
Fibras abrasivas	327
Fibras de Mano Uso General	324
Fibras Norton de Mano	323
Fibras Norton para Piso	322
Fibras P96 Scotch Brite™	324
Filipina Cuello "V" con Forro	104
Filtros para Partículas	192
Franela	530
Franela Especial Absorbente	334
Franela Especial Absorbente	775
Frasco de Ortotolidina para Testeo de Cloro	395
Frasco de Vidrio para Queso	689
Fuente de Sodas	742
Fuente Rectangular Rave	697
Fumadores Infinity™	761
Funda de Plástico Dura Transparente para Cuchillos The Knifesafe™	580
Fundas de Nylon para Navajas	553
Fundas de Piel para Navajas	553
Fundas para Mop de Exportación	319
Fundas para Mop Profesional	318
Fundas para Mop Profesional	776
Fundas y Estuches para Cuchillos	580

G

PRODUCTO ARTÍCULO	PÁG.
Gabardina	112
Gabardina Classic	112
Gabinete Bloqueable	777
Gabinete CEC 1000	376
Gabinete para Trajes de Bombero	226
Gabinete para Trajes de Bombero	780
Gabinetes de Seguridad	220
Gancho Ergonómico	586
Gancho para Inspector	586
Gancho para Operario	586
Ganchos	586
Gel Antiséptico para Manos	430
Goggles contra Salpicaduras	173
Goggles Stryker™	173
Goggles Uvex Stealth™	173
Goggles Uvex Sub-Zero	173
Gorro/Cofia de Plástico	97
Grasa Blanca	519
Grasa Lubriplate Serie FGL-2	518
Grasa Semi-Sintética Multiusos	521
Grasa Sintética para Alta Temperatura	520
Grifo de Lujo para Dispensador de Bebidas	741
Grifo Económico para Dispensador de Bebidas	741
Grifo para Lavamanos	390
Grifo para Lavamanos	391
Grifo para Lavamanos	391
Grifo para Lavamanos con Sensor	391
Guante 100% Kevlar	128

G

PRODUCTO ARTÍCULO	PÁG.
Guante 100% Kevlar	128
Guante 100% Kevlar	128
Guante 48-705	126
Guante 6632 Blue Coat	134
Guante ActivArm® 43-217	138
Guante Argonero con Elástico	139
Guante Argonero con Hebilla	139
Guante Canners & Handlers™	76
Guante Carnaza 5114 Soldador Rojo	138
Guante Chainex® Chainextra™	119
Guante Chainexpert	118
Guante Chemi-Pro® de Neopreno/Látex	75
Guante Comafleme	144
Guante de Carnaza 5101 Chino Sencillo	137
Guante de Carnaza 5102 Chino Doble Palma	137
Guante de Carnaza Corto	139
Guante de Carnaza Largo	138
Guante de Carnaza Mustang	137
Guante de Carnaza para Soldador	138
Guante de Carnaza Reforzado	137
Guante de Hule Color Negro	74
Guante de Hule Negro	134
Guante de Kevlar Algodón Doble	780
Guante de Kevlar Algodón Doble	128
Guante de Kevlar Algodón Doble	226
Guante de Látex 87-208	74
Guante de Látex 87-208	134
Guante de Malla con Manga WILCO	121
Guante de Malla WILCO	118
Guante de Malla WILCO	120
Guante de Malla WILCO	120
Guante de Neopreno Technic 450	134
Guante de Nitrilo Stansolv A-18	776
Guante Defender®	115
Guante Desechable Híbrido	80
Guante Desechables de Nitrilo EDGE® 82-133	83
Guante Desechables de Nitrilo Microflex® 94-253	83
Guante DK-100	129
Guante DK-201	132
Guante DK-Flex 300	133
Guante Económico Diamond Grip de Látex	76
Guante Edge 14-662 y 14-663	134
Guante EDGE 48-701	127
Guante EDGE® 48-125	130
Guante EDGE® 48-126	129
Guante EDGE® 48-128	131
Guante EDGE® 48-140	130
Guante EDGE® 48-205	132
Guante EDGE® 48-305	133
Guante EDGE® 48-500 Puño de Seguridad	130
Guante Edge® 48-703	126
Guante EDGE® 48-706	126
Guante GCM	119
Guante GMT	119
Guante GMT	120
Guante Handguard II®	115
Guante Hycron® 27-805 Puño de Seguridad	130
Guante HyFlex® 11-510	127
Guante HyFlex® 11-727	127
Guante HyFlex® 11-801	130
Guante HyFlex® 11-840	131
Guante HyFlex® 11-849	132
Guante HyFlex® 11-920	131
Guante HyFlex® 11-925	131
Guante HyFlex® 11-939	127
Guante Japonés	136
Guante Japonés	136
Guante Japonés 100% Poliéster	136
Guante Japonés Guante 100% Poliéster	136
Guante Japonés Regular	136
Guante Kroflex 840	133
Guante Kromet 832	126
Guante Krytech 579	127
Guante Krytech™ 586	126
Guante Liner II®	117
Guante LN® Serie Antimicrobial	115
Guante Memphis Hero	128
Guante Memphis Hero	128
Guante MultiCut 15	116

G

PRODUCTO ARTÍCULO	PÁG.
Guante Natural Blue™	76
Guante Nylon PU	129
Guante Operador de Piel	139
Guante Payaso	139
Guante Polar Bear® PawGard®	116
Guante Polar Bear® Supreme	117
Guante Power Flex® 80-100	133
Guante Power Flex® 80-600	133
Guante Recubierto de Goma 16-347	133
Guante Red Brick®	137
Guante Red Brick®	137
Guante Safe-Knit®	117
Guante SensiLite® 48-101	129
Guante Steelcore II®	116
Guante Super-Tuff Ultra Sanitario	77
Guante Tejido Japonés	136
Guante Tejido Japonés Medio	136
Guante Tejido Japonés Medio y Pesado	136
Guante Tejido Japonés Pesado	136
Guante Thermo CuiFlex™	117
Guante Tipo Pemex	139
Guante Ultrane 500	132
Guante Ultrane 548	129
Guante Ultrane 550	130
Guante Ultrane 551	129
Guante Ultrane 553	132
Guante Ultratech	126
Guante Vantage® 70-356	127
Guante Whiting + Davis™ A-515	119
Guante Whiting + Davis™ A-525	120
Guante Wilcoflex con Ajuste Integrado	118
Guante WorkGuard® 43-216	138
Guanteleta de Piel	139
Guantes con Puntos de PVC	137
Guantes de Bombero	226
Guantes de Bombero	780
Guantes de Látex	76
Guantes de Látex de 5 mil.	81
Guantes de Látex Trabajo Pesado	76
Guantes de Nitrilo	75
Guantes de PVC de 4.5 mil.	81
Guantes Desechables de Nitrilo TouchNTuff® Azul 5 mil.	83
Guantes Desechables de Nitrilo TouchNTuff® Verde 5 mil.	83
Guantes Desechables de Polietileno	80
Guantes Desechables de Vinil	81
Guantes Desechables de Vinil para Detección de Metal 5 mil.	81
Guantes Desechables de Vinil para Detección de Metal 5 mil.	453
Guantes Desechables de Vinil-Nitrilo y Nitrilo	82
Guantes Dieléctricos de Alta Tensión, Clase 00, 0, 1, 2, 3, 4	135
Guantes Protectores de Cuero	135
Guantes Textiles	135
Guía de Rack para Vasos y Copas	623
Guía para Corte de Rebanadas	770

H

PRODUCTO ARTÍCULO	PÁG.
Hachas de Carnicero	572
Hervidor Colonial / Olla Bruja	743
Hidrolavadora a Gasolina de Agua Fría	369
Hidrolavadora de Gama Alta de Agua Fría	369
Hidrolavadora de Gama Baja de Agua Fría	368
Hidrolavadora de Gama Media de Agua Caliente	370
Hidrolavadora de Gama Media de Agua Fría	368
Hielera con Asa	683
Hielera con Tapa y Asa	683
Higiénico	417
Higiénico Jumbo Marli de 400 mts	774
Higiénico Junior Marli de 200 mts	774
Hisopos Copan SRK	403
Hisopos Flash para Proteínas	399
Horno Tostador para Uso Industrial	682
Horno Tostador para Uso Industrial	682

H

PRODUCTO ARTÍCULO	PÁG.
HR-100 Estación para Manguera Montada en Pared	375
Humectador de Vidrios	289
Hydro Pro 150	379
Hydroscrub	371
Hydroscrub con Llantas	371

I

PRODUCTO ARTÍCULO	PÁG.
Impermeable Anti flama de 2 piezas	140
Impermeable Classic de 2 Piezas	112
Impermeable de 2 Piezas Uso Rudo	111
Impermeable de 2 Piezas VR	110
Impermeable de 3 Piezas Super Tuff Bulldog	109
Impermeable Dominator Completo	108
Impermeable Dominator de 2 Piezas	108
Incubadoras	401
Inserto de Acero Inoxidable	664
Inserto de Acero Inoxidable	664
Inserto Entero	769
Inserto y Tapa de Acero Inoxidable	664
Insertos de Acero Inoxidable	664
Insertos para Condimenteros	725
Insertos y Tapas de policarbonato para Servicio de Alimentos	612
Insta-Test Test Strips	394
Intervenciones Antimicrobiales	359

J

PRODUCTO ARTÍCULO	PÁG.
Inyector de Espuma	371
Jabón en Espuma	429
Jabón en Espuma Enriquecido con Hidratantes	432
Jabón Espuma	430
Jabón Espuma	431
Jabón Espuma	431
Jabón Kimcare	428
Jabón Líquido para Manos	433
Jabón para Manos de Espuma	433
Jabonera Automática (1000 ml)	434
Jabonera Manual (1000 ml y 1400 ml)	435
Jabonera Aitana Inoxidable	437
Jabonera Aitana Nickel	437
Jabonera Aitana para Jabón Líquido	429
Jabonera Automática (1000 ml)	774
Jabonera Automática Summit	432
Jabonera de Acero Inoxidable de Jabón Líquido	437
Jabonera de Acero Inoxidable Roser para Jabón Líquido	438
Jabonera Futura Inoxidable Satinada	437
Jabonera Futura Inoxidable Satinada	437
Jabonera Futura Inoxidable Satinada	437
Jabonera Industrial	438
Jabonera Industrial para Pared	438
Jabonera Inoxidable Satinada	437
Jabonera Insight	429
Jabonera para Jabón en Espuma	428
Jabonera para Jabón en Espuma	429
Jabonera para Jabón en Espuma	432
Jabonera para Jabón en Espuma	432
Jabonera para Jabón Líquido	428
Jabonera para Jabón Líquido	429
Jabonera para Montaje en Lavabo One Shot	433
Jabonera para Montaje en Lavabo One Shot	433
Jabonera Transparente Jabón en Espuma	429
Jabonera Transparente Jabón Líquido	429
Jaboneras	417
Jalador de Agua Diken	288
Jalador de Agua Diken con Refuerzo	775
Jalador de Doble Esponja	288
Jalador de Goma	289

J

PRODUCTO ARTÍCULO	PÁG.
Jalador Doble Esponja	286
Jalador Doble Esponja	286
Jalador Doble Esponja	287
Jalador Doble Esponja	287
Jalador Doble Esponja	287
Jalador Doble Esponja	750
Jalador Doble Esponja	775
Jalador Doble Esponja con Cuello Giratorio	286
Jalador Doble Esponja con Cuello Giratorio	286
Jalador Doble Esponja para Mesa	284
Jalador Doble Hoja	287
Jalador Doble Uso para Vidrios	289
Jalador para Mesa de Trabajo	284
Jalador para Piso de una Pieza Ultrahigiénico	285
Jalador para Piso de Una Pieza Ultrahigiénico	285
Jalador para Piso de una Pieza Ultrahigiénico	285
Jalador para Piso de una Pieza Ultrahigiénico	750
Jalador para Pisos con Bastón de Madera	289
Jalador para pisos intercambiable	288
Jalador para Vidrios	289
Jalador para Vidrios	777
Jalador Profesional para Cristales	288
Jalador Ultrahigiénico para Mesa	284
Jalador Ultrahigiénico para Mesa	284
Jaladores con Mango de Plástico	288
Jaladores en Acero Inoxidable para Vidrios	288
Jaladores Hybrid	288
Jarra	700
Jarra Cafetera	692
Jarra Cafetera	692
Jarra de Acero Inoxidable	692
Jarra de Plástico	768
Jarra de Policarbonato Élan	700
Jarra Medidora Bouncer	339
Jarra Medidora Bouncer®	482
Jarra Medidora Bouncer®	639
Jarras Medidoras	639
Jiggers	709
Jiggers	709
Juego de Barras de Torsión de Afilado	582
Juego de Cubiertos 24 piezas Búzios	701
Juego de Cubiertos Carmel	702
Juego de Duyas	638
Juego de Trapeador y Mango	306

K

PRODUCTO ARTÍCULO	PÁG.
Kimtech Prep Kintex Wipes	336
Kit Apilador para Organizador	717
Kit Arnés Titán	159
Kit Completo de Rescate para Espacio Confinado	161
Kit de Altura	162
Kit de Bomba Estándar	727
Kit de Cepillo para Cepillo para Uñas y Manos	238
Kit de Cepillo para Uñas y Manos	238
Kit de Etiquetas de Reciclaje	505
Kit de Etiquetas de Reciclaje	760
Kit de Maletín para Derrame de Hidrocarburos	216
Kit de Primeros Auxilios	232
Kit de Rescate QuickPick	161
Kit de Seguridad Alimentaria	607
Kit Dispensador con Soporte	737
Kit Económico	514
Kit Filtro de Agua	371
Kit Manager HACCP USB	606
Kit para Alérgenos Romer Labs Agra Strip	400
Kit para Derrames Químicos	217
Kit para Determinación de Cloro Libre y pH	394
Kit Personal de Bloqueo	211
Kit Spray Gun and Foam Wand Set	342
Kit Termómetro Aquatuff	604
Kit Termómetro Econotemp	604
Kit Thermo	741
KIT VIP GOLD	401
Kits de Tambor	216

L

PRODUCTO ARTÍCULO	PÁG.
Ladrillo Sparta	750
Lámpara inastillable	407
Lámpara Inastillable	754
Lanza Corta	371
Lanza Long Lance	371
Lanza para Inyector	371
Lanza Turbohammer	371
Lavabotas Manual	251
Lavabotas Manual	251
Lavadoras	364
Lavamanos de Pared de Acero Inoxidable	389
Lavamanos de Pared de Acero Inoxidable con y sin Sensor	382
Lavamanos de Pared de Acero Inoxidable con y sin Sensor Electrónico	382
Lavamanos de Pared de Acero Inoxidable con y sin Sensor Electrónico	383
Lavamanos de Pared de Acero Inoxidable con y sin Sensor Electrónico	384
Lavamanos de Pared de Acero Inoxidable para 2 personas	389
Lavamanos de Pared de Acero Inoxidable para 2 Personas con y sin Sensor Electrónico	384
Lavamanos de Pared de Acero Inoxidable para 3 personas	389
Lavamanos de Pared de Acero Inoxidable para 3 Personas con y sin Sensor Electrónico	385
Lavamanos de Pared de Acero Inoxidable para 4 Personas con y sin Sensor Electrónico	385
Lavamanos de Pared de Acero Inoxidable para 5 Personas con y sin Sensor Electrónico	386
Lavamanos de Pared de Acero Inoxidable para 6 Personas con y sin Sensor Electrónico	386
Lavamanos de Piso de Acero Inoxidable con y sin Sensor Electrónico	383
Lavamanos de Piso de Acero Inoxidable para 2 Personas con y sin Sensor Electrónico	387
Lavamanos de Piso de Acero Inoxidable para 3 Personas con y sin Sensor Electrónico	387
Lavamanos de Piso de Acero Inoxidable para 4 Personas con y sin Sensor Electrónico	388
Lavamanos de Piso de Acero Inoxidable para 6 Personas con y sin Sensor Electrónico	388
Lavaojos con Pedestal	230
Lavaojos con Regadera de Acero Galvanizado	229
Lavaojos con Regadera de Acero Inoxidable	229
Lavaojos para Fregadero	231
Lavaojos Portátil	231
Lavaojos Portátil 7500	231
Lavaojos Portátil 7501	231
Lavaojos Portátil 7601.15	231
Lente 112CL	168
Lente 140CL	170
Lente 148CL	169
Lente A-700	169
Lente Auto-Oscurecente	175
Lente Avatar	171
Lente BEARKAT®	169
Lente Checklite®	168
Lente Cosmo	170
Lente Deportivos A-800	169
Lente Google Seismic™	171
Lente Google Sellados Uvex Tirade	173
Lente Horizon	172
Lente para Graduar SW06	172
Lente Sargento®	170
Lente SecureFit™ S200	170
Lente SecureFit™ S400	171
Lente SecureFit™ SF401AF-FM	171
Lente Skyper®	169
Lente Solus® S1101SGAF	172
Lente Solus® S1202SGAF	172
Lente Sport Económico	168
Lente SVP 200	168
Lente Ultra-Spec 2001 OTG	170
Lente Uvex Protege®	169
Lente Virtua	168
Lente Virtua AP	170
Lente Virtua CCS	171

L

PRODUCTO ARTÍCULO	PÁG.
Licudadora Clásica	714
Licudadora Cube Vidrio	676
Licudadora Culinaria	651
Licudadora Culinaria Vaso de Policarbonato	650
Licudadora Culinaria Vaso de Acero Inoxidable	650
Licudadora Culinaria Vaso de Acero Inoxidable	651
Licudadora Culinaria Vaso de Acero Inoxidable	652
Licudadora Culinaria Vaso de Policarbonato	652
Licudadora de Bar con Vaso de Acero Inoxidable	712
Licudadora de Bar con Vaso de Policarbonato	712
Licudadora Fury	674
Licudadora Nueva Linea Reversible	714
Licudadora Summit	674
Licudadora Tango	675
Licudadora Xpert Pro™	675
Licudadora Xpert Series™	676
Licudadoras de Bar	713
Limpiador de Acero Inoxidable	528
Limpiador de Contactos Electrónicos	527
Limpiador de Frenos y Partes de Metal (Sin Cloro)	529
Limpiador de Hueso	586
Limpiador y Protector de Contactos Electrónicos	526
Limpieza de Drenaje	304
Limpieza y Lubricación de Rolos	372
Línea de Vida para Soldador	159
Línea de Vida Retráctiles	165
Línea Dynamic	702
Línea Malibú	701
Línea Mareasias	701
Línea Windsor Pattern	702
Línea Windsor Pattern	702
Líneas de Vida	160
Líneas de Vida	163
Líneas de Vida Retráctil / Accesorios	160
Líneas Restrictivas	165
Líneas Retráctiles	163
Linterna 3D Led	555
Linterna de Luz UV Nitecore	396
Linterna Led 2D-Cell	556
Linterna Led 3D-Cell	556
Linterna LED Azul	561
Linterna M2R Warrior	558
Linterna MagCharguer Led	555
Linterna Maglite ML150LR LED Sistema Recargable	562
Linterna Mag-Tac® Led Recargable	556
Linterna Mini Led	555
Linterna Mini Pro Led	556
Linterna ML300LX Led	557
Linterna ML50L® Led	557
Linterna Olight H2R	558
Linterna Profesional Ultravioleta.	560
Linterna Solitaire®	557
Linterna Solitaire® Led	557
Linterna Solitaire® LED Azul	561
Linterna Solitaire® LED Roja y Blanca	562
Linterna XL200 Led	557
Linterna XL50® Led	555
Linterna XL50® LED Azul	561
Linterna XL50® LED Verde	562
LINTERNAS	554
Llave de Repuesto	417
Llave para Abrir Tambos	338
Llave Plástica para Tinas	338
Lubricante de Bandas	522
Lubricante de Cadenas	519
Lubricante de Cadenas a Base de Molibdeno	525
Lubricante de Silicón	520
Lubricante de Silicón en Seco	519
Lubricante de Silicón Grado Alimenticio	521
Lubricante para Alta Temperatura	520
Lubricante Seco a Base de Molibdeno	525
Lubricante Universal	524
LUBRICANTES	517
Luminómetro MVP ICON	397

M

PRODUCTO ARTÍCULO	PÁG.
M-120 Estación para Manguera Montada en Pared	376
M-200TS Unidad Mezcladora Controlada	375
Malteadora HB	742
Malteadora HB	742
Manager HACCP	605
Mandil 100% PVC	88
Mandil 100% Sanitario	89
Mandil 100% Sanitario con Parche al Frente	89
Mandil de Mezclilla	140
Mandil de Neopreno Amarillo	88
Mandil de Neopreno Blanco	88
Mandil de Neopreno Café	88
Mandil de Vinil Die Cut	89
Mandil Flexinox	122
Mandil Lightinox	122
Mandil Super-Tuff de PVC 100% Sanitario	89
Mandil Titán	85
Mandil VR	90
Mandil VR Die Cut	90
Mandiles Desechables de Polietileno	95
Mandiles Endurosaf®	84
Mandiles Super-Tuff Ultra Sanitario	86
Mandiles Super-Tuff Ultra Sanitario Die Cut	87
Mandiles Super-Tuff Ultra Sanitario Heavy Duty	85
Manejo de Desecho de	761
Manejo de Desecho de Fumadores Infinity™	500
Manga Algodón/Poliéster	125
Manga con Guante de Nitrilo	77
Manga con Velcro Algodón/Poliéster	125
Manga de Carnaza	138
Manga de Dyneema	125
Manga de Kevlar	124
Manga de Mezclilla	140
Manga de Polipropileno-Polietileno Desechable	92
Manga HyFlex 11-270 / 271	124
Manga HyFlex 70-118	124
Manga Kevlar	124
Manga Kevlar	124
Manga Krytech Arm 538	125
Manga Pastelera	638
Manga Steelcore II	124
Manga VR con Guante de Nitrilo	93
Manga Whizard®	124
Manga Z40 Armguard	124
Mangas de Polietileno	92
Mangas de Vinil	93
Mangas Desechables	92
Mangas Pastelera	638
Mangas Reusables	93
Mangas Super Tuff	93
Mango de Acero Inoxidable	299
Mango de Aluminio	288
Mango de Aluminio	305
Mango de Aluminio	776
Mango de Aluminio Estriado Rosca Estándar	295
Mango de Aluminio Natural Rosca Estándar	295
Mango de Aluminio Natural Rosca Fina	297
Mango de Aluminio Rosca Estándar	295
Mango de Fibra de Vidrio	305
Mango de Fibra de Vidrio Flo-Thru®	301
Mango de Fibra de Vidrio Punta de Zinc Rosca Estándar	296
Mango de Fibra de Vidrio Rosca Estándar	296
Mango de Fibra de Vidrio Rosca Estándar	296
Mango de Fibra de Vidrio Rosca Fina	298
Mango de Lámina Rosca Estándar	295
Mango de Madera	301
Mango de Madera	301
Mango de madera y base metálica para Mop	319
Mango de Plástico	301
Mango de Polipropileno	305
Mango de Sujeción Lateral	310
Mango de Sujeción Lateral	310
Mango Telescópico	320
Mango Telescópico de Aluminio	299
Mango Telescópico de Aluminio	300

M

PRODUCTO ARTÍCULO	PÁG.
Mango Telescópico de Aluminio	300
Mango Telescópico de Aluminio	300
Mango Telescópico de Aluminio	305
Mango Telescópico de Fibra de Vidrio	299
Mango Telescópico de Fibra de Vidrio	300
Mangos de Aluminio	297
Mangos de Fibra de Vidrio	298
Mangos de Polipropileno	298
Mangos para Armazón Snap-On para Mop de Polvo	320
Mangos para Drenaje	305
Mangos Quick-Connect	321
Manguera de Rescate	225
Manguera de Rescate	779
Manguera Estándar Roja	381
Manguera Gorilla	381
Manguera Original para Mezcladora	381
Manguera para Mezcladora	381
Mangueras de Conexión	391
Mantel de Polipropileno	217
Marcador Pro-Line® HP	531
Marcador Pro-Line® WP	531
Marcador Pro-Wash® W / D	532
Marcador Valve Action®	532
Max Wipe Elite Multiuso	336
Medidor de pH (ISFET)	607
Mezcladores	709
Mica de Protección Externa Estándar para Speedglas Serie 100	176
Mica de Protección Externa Estándar para Speedglas Serie 9100	175
Mica de Protección Interna para Careta de Soldadura Speedglas Serie 100	176
Mica de Protección Interna para careta de soldadura Speedglas Serie 9100V	175
Mica Facial Moldeada WP96	177
Microondas Digital	746
Microondas Manual de Perilla	746
Mini Condimentero Profundo	716
Mini Condimentero Completo	716
Mini Condimentero Completo de 2 Insertos	716
Mini Condimentero Estándar de 2 Insertos	716
Mini Condimentero Tipo Estándar	716
Mini Maglite AAA® LED Azul	561
Mini Mango de Polipropileno	299
Mini Organizador de Condimentos	717
Mini Organizador de Condimentos	717
Mini termómetro Infrarrojo	609
Mini Wall Foam	352
Mini Wall Sanitizer	358
Minitermómetro Digital	595
MixRite Water Powered Proportioning Pump	347
Molino de Pimienta	690
Mop de Microfibra para Limpieza en Seco	321
Mop de Microfibra para Limpieza en Seco con Ribete	321
Mop de Puntas de Lazo	320
Mop en Seco	320
Mop Kut-A-Way®	319
Mop Kut-A-Way®	776
Mop Pabulo	318
Mop para Piso Húmedo	320
Mop Pro-Color	318
Mops de microfibra™	321
Muestreador de Aire	403
Múltiple con Línea de Aire	376
Muñequera Antiestática	147
Muñequera de Neopreno para Dedo Pulgar 3"	148
Muñequera Económica de 4" para Dedo Pulgar	148
Muñequera Ergonómica para Dedo Pulgar	148

N

PRODUCTO ARTÍCULO	PÁG.
Navaja Classic	549
Navaja Deluxe Tinker	550
Navaja Evogrip S101	552
Navaja Evolution S101	552
Navaja Evolution S13	552

N

PRODUCTO ARTÍCULO	PÁG.
Navaja Explorer	551
Navaja Handyman	550
Navaja Hercules	550
Navaja Huntsman	551
Navaja Ranger	550
Navaja Rangergrip 53	549
Navaja Rangergrip 61	549
Navaja Rangergrip 78	549
Navaja Spartan	551
Navaja Swiss Champ	552
Navaja SwissTool Spirit	546
Navaja SwissTool Spirit 38 Funciones	545
Navaja SwissTool Spirit 39 Funciones	545
Navaja SwissTool X	546
Navaja SwissTool X Plus	547
Navaja SwissTool X Plus Ratchel	547
Navaja Tinker	549
Navaja Trailmaster	550
Nebulizador Fogmaster Pow-R Jet	341
Nebulizador Fogmaster Tri-Jet	341
Nebulizador Jr 5330	341
Nebulizador Portátil (6 Way Fogger)	358

O

PRODUCTO ARTÍCULO	PÁG.
Olla Alta Recta de Aluminio Profesional	640
Olla Ecko Triple Fuerte	640
Olla Express Presto Industrial	641
Ollas de Aluminio Triple Fuerte	769
Orejera Multiposiciones M2	183
Orejera Multi-posiciones QM24+®	183
Orejera MX-5	183
Orejera MX-7	184
Orejera Peltor™ Montable a Casco	184
Orejera Plástica Dieléctrica	183
Orejeras Serie THUNDER® T2H Montables a Cascos	184
Organizador	725
Organizador	741
Organizador con Paneles Laterales	734
Organizador de 2 niveles con 16 Insertos	718
Organizador de 2 niveles con 4 Insertos	718
Organizador de 2 niveles con 6 Insertos	722
Organizador de 2 niveles con 8 Insertos	718
Organizador de 2 niveles con 9 Insertos	718
Organizador de Botellas	337
Organizador de Condimentos	721
Organizador de Condimentos	721
Organizador de Condimentos	722
Organizador de Condimentos	722
Organizador de Condimentos con 3 Divisiones	717
Organizador de Condimentos para Bufet	720
Organizador de Cubiertos	622
Organizador de Cubiertos	622
Organizador de Metal	734
Organizador de Tapas	738
Organizador de Tapas	738
Organizador de Tapas	738
Organizador de Tapas	738
Organizador de Tapas y Popotes	738
Organizador de Tapas y Popotes	738
Organizador Sencillo	734
Organizador Tipo Escalonado	722
Overall para Personal de Mantenimiento	103
Overall para Personal de Mantenimiento con Cintas Reflejantes	103
Overol Industrial Desechable para Polvos	105
Overol Industrial MICROGARD® 2000	106
Overol Industrial MICROGARD® 2300	107
Overol Industrial PROGARDTEX 4003	107
Overol y Bata Antiestática	147
Overoles Industriales Desechables para Líquidos	105

P

PRODUCTO ARTÍCULO	PÁG.
Paellera	645
Paellera Profesional	645
Paellera Profesional con 4 Asas	645
Paellera Profesional con Antiadherente	645
Pala Bouncer®	482
Pala con Detección de Metal	454
Pala con Detección de Metal	457
Pala Cuadrada	226
Pala Cuadrada	780
Pala de Plástico	478
Pala Mezcladora con Detección de Metal	454
Pala Mezcladora con Detección de Metal	457
Pala para Pizza	765
Pala para Voltear	765
Pala para Voltear	765
Pala Pastelera	636
Pala Ranurada	633
Pala Ranurada	633
Pala Triangular	636
Pala Volteadora	633
Pala Volteadora	633
Palas de Acero Inoxidable	479
Palas de Plástico de Uso General	478
Palas de Plástico de Uso Industrial	478
Palas Ergonómicas	478
Palas Sanitarias	478
Pantalón 100% algodón.	102
Pantalón 80% poliéster / 20% algodón.	101
Pantalón con Forro	104
Pantalón Impermeable Concord	110
Pants Uso Industrial Felpa 100% poliéster.	104
Paño Classic Ultra Treated	332
Paño de Microfibra	331
Paño de Microfibra	775
Paño Diken Food Service	334
Paño Kimtech Science* Kimwipes®	336
Paño Pro-Towel Heavy Duty	333
Paño Scott® Multiuso	336
Paño Super Rag Complete	333
Paño Super Rag Complete para Limpieza general	335
Paño Supreme Smooth Spunlace	333
Paño Wypall® Antibacteriales	332
Paño Wypall® L40	335
Paño Wypall® X70 para Limpieza Industrial	335
Paño Wypall® X80 Supercharged Towels	335
Paño Wypall® X80Food Service	332
Paños de Microfibra Económico	331
Pañuelos Faciales	413
Pañuelos Faciales	414
Papel Higiénico	412
Papel Higiénico	413
Papel Higiénico	413
Papel Higiénico	414
Papel Higiénico	415
Papel Higiénico	415
Papel Higiénico Fluido Céntrico Elite Excellence y Despachador	416
Papel Higiénico Fluido Céntrico Mini Elite Excellence	416
Papel Higiénico Interdoblado	414
Papel Higiénico Tradicional	412
Papel Higiénico Tradicional	413
Papel Higiénico Tradicional	413
Papel Higiénico Tradicional	414
Paquete de 2 Enfriadores de Alimentos Rapi-Kool®	648
Paquete de 4 Tablas Cut - N - Carry	647
Paquete en Frío	716
Pastilla Azul Limpiadora para Tanque	447
Pastilla con Aroma Surtida para Taza	774
Pastilla de Cloro para Tanque	447
Pastilla en Barra	447
Pastilla para Mingitorio Aromatizante	447
Pastilla Redonda con Aroma Surtida para Sanitario	447
Pechera de Carnaza Estándar	138
Pedestal #2	376
Pelapapas	584
Percoladora 100 tazas	679
Percoladora 45 tazas	679
Pico - Hacha para Bomberos	226

P

PRODUCTO ARTÍCULO	PÁG.
Pico - Hacha para Bomberos	780
Pico Vertedor Metálico de Licor	708
Piedra Combinada para Afilar	583
Piedra de Grano Combinado	583
Piedra Estándar para Afilar	583
Piedra India de Grano Combinado	583
Piedra para Afilar Doble Faz	583
Piedras para Afilar	583
Piezas de Reemplazo Pistola M 70, M 75 Y M 77	377
Piezas de Reemplazo Pistola MiniM 70 y M 75	378
Pimentero de Acero Inoxidable	637
Pimentero de Acero Inoxidable	637
Pinza para Ensalada	671
Pinza para Fideo	670
Pinza para Hielo	707
Pinza para Hielo	707
Pinza para Hielo	707
Pinza para Hielo	707
Pinza para Hielo	707
Pinza para Mango	310
Pinza para Mango	310
Pinza para Mango	310
Pinza para Mango	310
Pinza para Mango	310
Pinza para Mango	310
Pinza para Mango	310
Pinza Sujetadora de Moldes	766
Pinzas Carly para Alta Temperatura	671
Pinzas Carly Transparentes	671
Pinzas con Mango de Color	672
Pinzas con Mango de Color	672
Pinzas para Buffet	670
Pinzas para Buffet	670
Pinzas para Buffet	670
Pinzas para Buffet	670
Pinzas para Condimentos	725
Pistola Atomizadora Manual	339
Pistola Económica para Enjuagado	380
Pistola Espumadora Manual "Auto-Graduable"	342
Pistola Espumadora Manual "Auto-Graduable"	342
Pistola Espumadora Manual "Auto-Graduable"	342
Pistola Kwik Clean 3®	380
Pistola para Aplicación De Producto	345
Pistola para Enjuagado	377
Pistola para Enjuagado	378
Pistola para Enjuagado	379
Pistola para Enjuagado	379
Pistola para Enjuagado	379
Pistola para Enjuagado	380
Placa Adhesiva	405
Placas Absorbentes	216
Plancha de Vapor Antiadherente	684
Plancha de Vapor Cable Retráctil	684
Plancha de Vapor de Cerámica Texturizada	684
Plantilla Adhesiva	407
Plantilla Adhesiva	754
Plataforma de Contención de Derrames EcoPolyBlend™ para 2 y 4 Tambores	218
Plataforma Modular de Contención EcoPolyBlend™ para 1, 2 y 4 Tambores	218
Plataforma Pentagonal de Acero Inoxidable	488
Plataforma Rodante	464
Plataforma Rodante	488
Plataforma Rodante BRUTE® Cuadrada	488
Plataforma Rodante BRUTE®	488
Plataforma Rodante para Contenedor de 55 Gal.	488
Plataforma Rodante Tandem BRUTE®	488
Plato Postre Tulipán	697
Pluma Detectable para Contacto con Alimentos	453
Plumero Retráctil	307
Polaina de Carnaza	139
Polainas Viboreras Venom	145
Poncho VR	111
Porcionador para Helado	764
Porcionador para Helado	764
Porta Cuchillo	587
Porta Cuchillos de Aluminio	587
Porta Cuchillos Extra Largo de Plástico Blanco	587
Porta Cuchillos Normal de Plástico	587
Porta Menú	690
Porta Plancha	684

P

PRODUCTO ARTÍCULO	PÁG.
Portacilindros Silv-A-Tainer	768
Portacomandas	690
Portacomandas	690
Porta-Cuchillos	587
Portafibras	323
Portafibras para Mango	322
Portafibras para Mango	322
Portafibras para Mango	324
Portaherramientas de Carnaza	530
Postes con Base Negra	153
Protección Respiratoria Compact Air® 200	196
Protector de Metales	524
Protector de Neopreno para Abdomen	122
Protector de Neopreno Tipo Pechera	122
Protector de Plástico para Antebrazo	125
Protector Facial Bionic®	174
Rack Colgador para Organizar Artículos de Limpieza	302
Rack con Rodillos para Colgar Cepillos	302

R

PRODUCTO ARTÍCULO	PÁG.
Rack de Alambre Cromado Inoxidable para Galón Cilíndrico	339
Rack de Alambre Cromado Inoxidable para Galón Rectangular	339
Rack de Aluminio para Colgar Cepillos	303
Rack de Aluminio para Colgar Cepillos	303
Rack Doble Cara	513
Rack Doble Cara	513
Rack para Cepillo	239
Rack para Colgar Cepillos	303
Rack para Colgar Escobas, Jaladores y Mops	302
Rack para Colgar Mangos, Escobas y Jaladores	303
Rack para Guantes Desechables	80
Rack para Guardar Charolas de Pizzas	770
Rack para Insumos	704
Rack para Manejo de Tambos Industriales	338
Rack para Manguera	375
Rack para Platos	625
Rack Una Cara	513
Rack y Botella Aplicadora	391
Racks para Contenedores de Químicos	339
Racks para Vasos y Copas OptiClean NeWave codificados por Color	624
Rallador	631
Rallador	631
Rallador de Limón	631
Rallador de Limón	631
Rallador de Queso 4 Lados	631
Rallador Utilita	631
Ramekin	688
Ramekin	688
Raspador con Detección de Metal	454
Raspador con Detección de Metal	457
Raspador de Acero Inoxidable	291
Raspador de Acero Inoxidable	292
Raspador de Acero Inoxidable	477
Raspador de Acero Inoxidable	477
Raspador de Mano Flexible	291
Raspador de Mano Flexible	477
Raspador de Nylon	291
Raspador de Nylon	477
Raspador de Plancha	631
Raspador de Polipropileno	291
Raspador de Polipropileno	477
Raspador Mini Banco	291
Raspador Mini Banco	477
Raspador Mini con Detección de Metal	454
Raspador Mini con Detección de Metal	457
Raspador para Limpieza de Tablas de Corte	474
Raspador para Limpieza de Tablas de Corte	646
Raspador para Plancha	766
Rebanador Dentado de 10"	578

R

PRODUCTO ARTÍCULO	PÁG.
Rebanador Duo-edge de 10"	578
Recipiente Original y Shorty Saf-T-Ice	620
Recipiente para Toallas Sanitarias Femeninas	449
Recipiente para Tortillas	692
Recipiente Utilitario	461
Recipientes Almeja Grande	697
Recipientes Cuadrados para Alimentos	458
Recipientes para Ingredientes	460
Recipientes para Ingredientes	617
Recipientes para Platos Sucios	622
Recipientes Redondos para Alimentos	459
Recipientes Redondos para Alimentos	616
Recogedor	283
Recogedor	776
Recogedor de Acero Inoxidable	283
Recogedor de Lámina	283
Recogedor de Mano	282
Recogedor de Mano	282
Recogedor de Mano	282
Recogedor de Piso con Bastón de Plástico	283
Recogedor Dust-Pro®	282
Recogedor Dust-Pro®	775
Recogedor Jumbo y Chico	283
Recogedor Retráctil con Tapa	283
Recogedor Vertical Lobby Pro®	283
Refacciones para Dispensadores	735
Refacciones para Lavamanos	389
Refacciones para Válvula de Pedal para Rodilla y Pie	390
Refractómetro / Para Azúcar	607
Refractómetro / Para Salinidad	607
Regadera Horizontal / Vertical	229
Removedor de Pinturas de Uso Pesado	529
REPARACIÓN	119
Repuesto Sensor Tipo K para Termocople	604
Resistencia Eléctrica	393
Resistencia Eléctrica	393
Resistencia Eléctrica	588
Respirador 1100	185
Respirador 1200N95	186
Respirador 2200N95	186
Respirador 2300N95	186
Respirador 2600N95	187
Respirador 2700N95	188
Respirador 2800N95	188
Respirador 2940R95	189
Respirador 4200N95	186
Respirador 8210	185
Respirador 8233	186
Respirador 8246R95	189
Respirador 8247	187
Respirador 8293	186
Respirador 8511MX	186
Respirador 8514	187
Respirador 8515	187
Respirador 8576P95	189
Respirador 8577P95	188
Respirador 9010	185
Respirador 9211 Plus	186
Respirador Cara completa Serie 5400	190
Respirador Cara completa Serie 6000	193
Respirador Cara completa Serie 6500	190
Respirador contra Partículas Carbón Activado	189
Respirador contra Partículas Carbón Activado	189
Respirador de Cara Completa Serie 9000	191
Respirador de Media Cara Serie 7000	191
Respirador Desechable	100
Respirador Desechable	185
Respirador M2600BN95	187
Respirador M2700BN95	188
Respirador M2800N95	188
Respirador Media Cara Serie 5500	190
Respirador Media Cara Serie 6000	193
Respirador Media Cara Serie 6500	193
Respirador Media Cara Serie 7500	193
Respirador Media Cara Serie RU8500	190
Respirador ONE-Fit® N95	185
Respirador ONE-Fit® N95	185
Respirador REX-330N95	188

R

PRODUCTO ARTÍCULO	PÁG.
Respirador REX-340N95	188
Respirador Saf-T-Fit® N95	188
Respirador Saf-T-Fit® Plus	187
Respirador Saf-T-Fit® Plus	187
Rock & Roll Pizza	577
Rodillera Antiderrapante	147
Rodillera Multiusos	147
Rodillo para Aplicación	206
Rodillo para Pizza	639
Rodillo para Quitar Pelusa	326
Rodillo Quitar Pelusa	102
Rolador de Salchichas	744
Rollo de Jerga	530
Rollos y Tiras de Testeo Químico	395
Ropa Aluminizada	144
Ropa Nomex MHP Arco Eléctrico	145

S

PRODUCTO ARTÍCULO	PÁG.
Sacacorchos Tipo Ala	705
Sacacorchos Multifuncional	705
Sacudidor Lavable para Lugares Altos	307
Sacudidor Sintético	307
Salero Pimentero de Cristal	689
Saleros	689
Sandwichera	682
Saniasientos	413
Sartén Cuadrado	643
Sartén de Aluminio Profesional	644
Sartén Paris	643
Sartén Profesional de Aluminio	644
Sartén Profesional de Aluminio con Antiadherente	644
Sartén Style Bronce	643
Sartén Style Bronce con Agarradera	643
Scotch Brite	758
Scotch Brite™ Paño de Alto Desempeño	331
Scrub & Clean 19"	328
Secador de Manos Automático	444
Secador de Manos Automático	444
Secador de Manos ThinAir	442
Secadora de Pared	684
Secadora Plegable Baby	684
Secadoras	364
Sello All Seal Ajustable	213
Sello de Cable Ez Loc	212
Sello Equilok	213
Sello FlexSecure FS50	212
Sello Gemini Tote	212
Sello Intermodal II® Bolt	214
Sello KTXT Cinta	214
Sello Plastic Truck	212
Sello Secure-Pull	213
Sello Secur-Grip	213
Sello Snap Tracker	214
Sello Tug Tight	213
Sensor de Agua	605
Sensor de Microaguja	605
Señal de Piso Extra Estable	311
Señal de Piso Mojado	311
Señal de Seguridad para Piso	776
Señales de Seguridad para Pisos	311
Señalización Baños	154
Señalización en Metal para Intemperie	156
Señalización Extintor	154
Señalización No Estacionarse	155
Señalización No Fumar / Área para Fumar	154
Señalización Punto de Reunión	155
Señalización Ruta de Evacuación	155
Señalización Salida de Emergencia	155
Separador Maxi	473
Separador Standar	473
Separadores para Frío (tapas de huevo)	473

S

PRODUCTO ARTÍCULO	PÁG.
SERVICIO DE REPARACIÓN DE GUANTES DE MALLA	118
Servilleta de Mesa	415
Servilletas Barra Mesa	426
Servilletas Sistema Uno x Uno	427
Servilletas Tradicionales	427
Set de Cubetas para Desinfección	313
Set de Cubetas para Desinfección	484
Set de Cubetas para Desinfección	751
Set de Cuchillos Dentados	576
Set de Cuchillos Mondador	576
Sifón para Galón Jabón Sanitizante Líquido	338
Silla de Ruedas	232
Silla para Niños Sturdy Chair™	508
SIMBOLOGÍA	516
SimPlate	400
Sistema Automático Lavabotas Compact Corridor CC2002	253
Sistema Automático Lavasuelas de Paso Obligatorio	253
Sistema Automático para Limpieza Compac 2012	254
Sistema Automático para Limpieza de Botas	252
Sistema Automático para Limpieza de Botas	254
Sistema Automático para Limpieza de Botas LS ECO	252
Sistema de Aerosol Estándar	440
Sistema de Detección de Defectos de Soldadura, Penetrante y Revelador	523
Sistema de dilución y dispensador	344
Sistema de Dilución y Dispensador de químicos PRO-FILL	343
Sistema de Dosificación Automática en Lavandería	366
Sistema de Dosificación Automática en Lavandería ATLAS	365
Sistema de Dosificación para Canastillas o Lavavajillas	362
Sistema de Dosificación para Canastillas o Lavavajillas	362
Sistema de Dosificación para Lavandería	365
Sistema de Elevación Avanzado de 5 piezas	167
Sistema de Espacio Confinado	163
Sistema de Limpieza D-CARBONATOR para Equipo de Cocina	392
Sistema de Limpieza D-CARBONATOR para Equipo de Cocina	753
Sistema de Línea de Vida	166
Sistema de Línea de Vida Retráctil Horizontal	166
Sistema de Manejo de Hielo ProServe	462
Sistema de Manejo de Hielo ProServe	621
Sistema de Rejillas para Piso	618
Sistema de Sanitización de Canales en Línea	363
Sistema de Sanitizado Múltiple	359
Sistema de Seguridad Vertical	166
Sistema Dispensador de Condimentos	728
Sistema Masslin	289
Sistema Mezclador Dosificador	343
Sistema PAPR Versaflo	198
Sistema para Espacios Confinados PRO™	167
Sistema para Espacios Confinados PRO™	167
Sistema para Limpieza de Techos	290
Sistema para Limpieza de Techos	750
SISTEMA PARA SANITIZACIÓN DE CANALES EN LÍNEA	363
Sistema Recolector de Humedad	290
Sistema Vi-GO™ Automático	161
Sistemas de Trapeado de Alto Rendimiento®	316
Solución de Despachador de Toalla Fluido Céntrico	423
Solución de Despachador de Toalla Fluido Céntrico	425
Solución de Despachador Higiénico Interdoblado y Papel	425
Solución de Despachador Higiénico Mini Jumbo y Papel	425
Solución de Despachador Saniasientos	423
Solución de Despachadores de Toalla en Rollo para Manos	423
Solución de Despachadores de Toalla Interdoblada para Manos	425
Solución de Despachadores Higiénico Jumbo y Papel	424
Solución de Despachadores Higiénico Junior y Papel	424
Soporte de Esterilizador de Cuchillos	588
Soporte para Cuchillo	588
Soporte para Dispensador	737
Soporte SwissToll para Cinturón	546
Sparta® Spectrum® Cepillo de Mano	241
Sparta® Spectrum® Cepillo de Mano	242
Sparta® Spectrum® Cepillo de Mano "Counter"	245
Sparta® Spectrum® Cepillo de Mano "Plancha"	241
Sparta® Spectrum® Cepillo de Mano "Vikingo"	240
Sparta® Spectrum® Cepillo de Mano Blanco	242
Sparta® Spectrum® Cepillo de Polipropileno para Piso	266
Sparta® Spectrum® Cepillo para Pared	263
Sparta® Spectrum® Cepillo para Vehículos	263
Sparta® Spectrum® Cepillos para Pisos y Azulejos	247
Sparta® Spectrum® Cepillos para Válvulas	256

S

PRODUCTO ARTÍCULO	PÁG.
Sparta® Spectrum® Hi-Lo™ de Poliéster Cepillo para Piso	265
Steel Foam 16 Galones	356
Sudadera Uso Industrial Felpa 100% poliéster.	104

T

PRODUCTO ARTÍCULO	PÁG.
Tabla de Corte Saf-T-Zone Morada	646
Tabla de Equivalencias Tramontina - Victorinox - Dexter-Russell	565
Tabla para Picar	646
Tabla para Picar	767
Tablas de Corte Saf-T-Grip	646
Tablas de Corte Antiderrame	647
Tablas de Corte con Antideslizante	474
Tablas de Corte con Antideslizante	646
Tablas de Corte Cut - N - Carry	647
Talonesa Antiestática	147
Tambor de Polietileno	704
Tapa Auto drenaje	487
Tapa Contenedor de Cubiertos	752
Tapa Contenedor de Cubiertos	752
Tapa Contenedor de Cubiertos	752
Tapa Domo	487
Tapa Embudo	486
Tapa Embudo	487
Tapa Embudo	757
Tapa Estándar	486
Tapa Estándar	487
Tapa Estándar	757
Tapa para Escurrir Carne	485
Tapete Absorbente	205
Tapete Antiestático Antifatiga	203
Tapete Antifatiga 24 / 7	203
Tapete Antifatiga 479	202
Tapete Antifatiga Diamond Plate	202
Tapete Antifatiga Tuf Sponge	203
Tapete Astro Turf	201
Tapete Atrapa Polvo	201
Tapete Basmat	204
Tapete Cavalier	202
Tapete Chevron Premium	205
Tapete Cushion Connect™	202
Tapete Cushion-Ease	204
Tapete Dieléctrico	205
Tapete Dieléctrico	205
Tapete Multi-Guard	201
Tapete para Barra	704
Tapete para Mingitorio	774
Tapete para Mingitorio Anti-Salpicaduras	448
Tapete para Mingitorio con Pastilla Sanitizante	448
Tapete para Mingitorio con Pastilla Sanitizante NON-PARA	448
Tapete para Mingitorio Liso	448
Tapete para Regadera	684
Tapete para Servicio de Barra	704
Tapete Sani Top	204
Tapete Sani Trax	200
Tapete Sanitario Desinfectante	200
Tapete Sanitario Desinfectante	250
Tapete Sanitario Desinfectante-Cloro	200
Tapete Workrite	203
Tapetes para Bar	704
Tapón Auditivo TrustFit™ Pod	182
Tapón Reutilizable Económico	182
Tapones AirSoft®	182
Tapones Alta Visibilidad	181
Tapones Desechables	180
Tapones Desechables	180
Tapones EARSoft	181
Tapones Econopack	180
Tapones Espuma Expandible	180
Tapones Glide® Triple Flange	182
Tapones Laser Lite® Foam	180
Tapones Laser Trak® Detectable	180
Tapones Laser Trak® Detectable	453

T

PRODUCTO ARTÍCULO	PÁG.
Tapones Max Lite® Foam	180
Tapones Max® Foam	180
Tapones Quiet®	182
Tapones Reut	181
Tapones Reut	181
Tapones Rocket®	182
Tapones Rocket® Detectables	182
Tapones Rocket® Detectables	453
Tapones SmartFit®	181
Tapones SmartFit®	182
Tapones SparkPlugs	181
Tapones UltraFit™ Silicone	181
Tarjeta para Bloqueo	208
Tarro de Policarbonato Lexington	711
Taza Carlisle	700
Taza Medidora para Líquidos	338
Taza Medidora para Líquidos	482
Tazón Octogonal	665
Tazón para Ensalada	697
Tazones con Cubierta	668
Tenaza para Manejo de Alimentos	767
Tenaza para Pan	767
Tensor de Guantes	121
Tensor de Guantes	121
Tensor de Guantes Detectable	121
Tensor de Guantes Detectable	453
Termogracificador de Temperatura en Tránsito	592
Termogracificador Reutilizable FlashLink® BLE Temperatura	593
Termogracificador Reutilizable FlashLink® BLE Temperatura y Humedad	593
Termogracificador Reutilizable FlashLink® de Datos	593
Termogracificador Reutilizable FlashLink® USB	593
Termo-Higrómetro de Bolsillo	596
Termo-Higrómetro de Pantalla Jumbo	596
Termohigrómetro Digital Interior / Exterior Inalámbrico	594
Termómetro Aquatuff	605
Termómetro Bi-Therm	599
Termómetro Cooper Stem Pocket Test	598
Termómetro Cooper Stem Pocket Test	598
Termómetro Cooper Stem Pocket Test	598
Termómetro Cooper Stem Pocket Test	599
Termómetro de Bolsillo	598
Termómetro de Bolsillo	598
Termómetro de Bolsillo	598
Termómetro de Lectura Instantánea	602
Termómetro de Lectura Instantánea	602
Termómetro de Tensión de Vapor	596
Termómetro Digital de Bolsillo	602
Termómetro Digital de Bolsillo	602
Termómetro Digital de Bolsillo	603
Termómetro Digital Estilo Pluma	602
Termómetro Digital Interior / Exterior Inalámbrico	594
Termómetro Digital Interior / Exterior Inalámbrico	594
Termómetro Digital Jumbo Display Needle Probe a Prueba de Agua	602
Termómetro Digital Lollipop a Prueba de Agua	603
Termómetro Digital para Lavalozas	601
Termómetro Dual Infrarrojo 480's Termocople	609
Termómetro Econotemp	605
Termómetro Espresso	599
Termómetro Infrarrojo 9527	609
Termómetro Infrarrojo Dual Temp2™ con Vástago	609
Termómetro Infrarrojo Estilo Pistola	608
Termómetro Infrarrojo Estilo Pistola	608
Termómetro Infrarrojo Línea Delgada	608
Termómetro Lavavajillas	601
Termómetro para Almacén Interior / Exterior	595
Termómetro para Almacén Temperatura / Humedad	595
Termómetro para Dulces y Mermeladas	600
Termómetro para Freidor	600
Termómetro para Horno 24HP	600
Termómetro para Horno de Pizza	600
Termómetro para Parrilla	600
Termómetro Tipo K Termocople	604
Termómetros Digitales	603
Termómetros para Refrigerador / Congelador	597
Termostáticamente	375
Tijera Desmontable 8" Filo Micro	584
Tijeras	585
Tijeras de Cerámica	543
Tijeras Ergonomix®	585

T

PRODUCTO ARTÍCULO	PÁG.
Tijeras KAI®	585
Tijeras KAI®	585
Tijeras KAI®	585
Tijeras para Cocina	584
Tijeras para Corte de Pollo	584
Tijeras para Corte de Visceras y Tripa	585
Tijeras para Zurdos de uso Múltiple	584
Tijeras para Zurdos Morada	585
Tijeras para Zurdos Negra	585
Tijeras Rosa	585
Tijeras Verde	585
Timer Digital	610
Timer Digital	610
Timer Digital 24 Horas	610
Timer Digital Multi-Estaciones	610
Timer Multiusos	610
Tina de Plástico	470
Tina de Plástico	470
Tinas Aerotote	471
Tira Antiderrapante Safety-Walk® Conformable Serie 500	206
Tira Antiderrapante Safety-Walk® Fotoluminiscente Serie 600	206
Tira Antiderrapante Safety-Walk® Resilente Serie 300	206
Tira Antiderrapante Safety-Walk® Uso General Serie 600	206
Tiras de testeo EMD Millipore 9590-3 PH	396
Tirillas ITS	394
Toalla de Microfibra HYGEN	331
Toalla en Rollo	412
Toalla en Rollo	413
Toalla en Rollo	413
Toalla en Rollo	414
Toalla en Rollo	415
Toalla en Rollo	415
Toalla en Rollo	417
Toalla en Rollo Antibacterial	414
Toalla en Rollo Fluido Céntrico	416
Toalla en Rollo Marli Ecológica Kraft	774
Toalla Fluido Céntrico	413
Toalla Industrial	413
Toalla Interdoblada	412
Toalla Interdoblada	413
Toalla Interdoblada	413
Toalla Interdoblada	414
Toalla Interdoblada	415
Toalla Interdoblada	417
Toalla Interdoblada Marli	774
Toalla Precortada en Rollo	417
Tostador de Acero Inoxidable con 4 Cabidades	682
Tostador de Pan	683
Trafitambo	152
Traje de Bombero Brigadista Modelo Defender	224
Traje de Bombero Brigadista Modelo Defender	778
Traje de Bombero Profesional Modelo Defender	223
Traje de Bombero Profesional Modelo Hero	222
Traje Encapsulado Hermético a los Gases MICROCHEM® 6000	228
Trapeador Algodón	309
Trapeador Antibacterial	306
Trapeador de Acabado Super Stitch®	308
Trapeador de Banda Ancha	308
Trapeador de Mezcla	309
Trapeador de Mezcla con Puntas Cortadas	308
Trapeador de Mezcla con Puntas Cortadas	748
Trapeador de Mezcla Super Stitch®	308
Trapeador de Microfibra	308
Trapeador de Microfibra	309
Trapeador de Pabilo	307
Trapeador de Rayón Super Stitch®	308
Trapeador Forjado	307
Trapeador Great White	309
Trapeador Great White	748
Trapeador Húmedo para Pisos Abrasivos	309
Trapeador Húmedo que no Encoje Web Foot®	309
Trapeador Intercambiable	308
Trapeador Intercambiable	776
Trapeador Intercambiable Ecostrips	307
Trapeador Intercambiable Multiusos	306
Trapeador Intercambiable Policlean	306
Trapeador Intercambiable Twister	306
Trapeador Loop End	308

T

PRODUCTO ARTÍCULO	PÁG.
Trapeadores Húmedos Web Foot®	309
Trapo Industrial	530
Trapo Industrial Multicolor	530
TRAPOS INDUSTRIALES	530
Trinche y Rastrillo de Polipropileno	480
Trinches de Acero Inoxidable	480
Tubo Dispensador de Tapas	737
Tubo Dispensador para Tapas 24 - 46 oz.	736
Tubo Dispensador para Tapas 8 - 24 oz.	736
Tubo Inastillable Synergetic	405
Turbolicuador	649

U

PRODUCTO ARTÍCULO	PÁG.
Unidad Mezcladora de Agua Fría y Agua Caliente	375
Unidad Mezcladora de Pared de Agua Fría y Agua Caliente	374
Unidad Mezcladora de Pared de Agua Fría y Vapor	373
Unidad Mezcladora de Pared de Agua Fría y Vapor	373
Unidad Mezcladora de Pared de Agua Fría y Vapor	374
UNIDADES MEZCLADORAS DE AGUA FRÍA Y AGUA CALIENTE	374
Urna de Fumar con Cenicero de Metal	500
Urna de Fumar con Cenicero de Metal	761

V

PRODUCTO ARTÍCULO	PÁG.
Vajilla de Uso Comercial	696
Vajilla Durus	695
Vajilla Grove	694
Vajilla Halcyon	694
Vajilla Kingline	695
Vajilla Sierras	694
Vajilla Ware	695
ValCup	599
Válvula de 2 Pedales	390
Válvula de Accionamiento	390
Válvula de Accionamiento	390
Válvula de Aspersor Manual "Resistente a Químicos"	337
Válvula de Pedal Operada	390
Válvula de Retención	390
Válvula del Contenedor Rellenable para Mingitorio	774
Válvula para Tambos Industriales	338
Vaporera de Aluminio	642
Vaporera de Aluminio	642
Varilla Flexible	307
Vaso de Acero Inoxidable	742
Vaso de Policarbonato	651
Vaso Mingle	699
Vasos	698
Vasos	698
Vasos Apilables	698
Vasos Cónicos	143
Vasos Louis	698
Vasos para Bar Alibi	710
Vasos Stack All	698
Vendings Machines	141
Vertedor de Queso	689
Vertedores de Bebidas	708
VMax Secador de Manos	443

W

PRODUCTO ARTÍCULO	PÁG.
Wafflera Doble de Aluminio	680
Wafflera Doble de Teflón	680
Wall Foam	352
World Dryer Secador de Manos	443
Worxwell® Paño de Uso General	333
Wypall X80 Plus	334

X

PRODUCTO ARTÍCULO	PÁG.
Xlerator Secador de Manos	442

Y

PRODUCTO ARTÍCULO	PÁG.
Yompa de Mezclilla	140

Z

PRODUCTO ARTÍCULO	PÁG.
Zicou	539

RED DE DISTRIBUCIÓN Y SERVICIO

USA

OFICINA CORPORATIVA USA

2940 Wesley Way
Z.C. 76118. Richland Hills, Texas.
Tel: 817 284 3388 / 888 403 4536
Fax: 817 284 4433
sales@dikeninternational.com
comments@dikeninternational.com

DENVER

100 S. Madison St. Suite 11-B
Z.C. 80209. Denver, Colorado.
Tel. (303) 948-2321
diken-international@usa.net

MÉXICO

OFICINA CORPORATIVA MÉXICO

Av. Industria Aeroespacial #2900
Parque Industrial Saltillo-Ramos Arizpe
Tercera Etapa Ramos Arizpe, Coah. C.P. 25900
Tel. (844) 866 95 20 / (844) 866 9525
comentarios@dikeninternational.com

SUCURSAL MEXICALI

Calle Calera # 393
Col. Ejido Zacatecas C.P. 21090
Mexicali, Baja California
Tel. (686) 556 13 13 y (686) 838 77 32
diken.mexicali@dikeninternational.com

SUCURSAL TIJUANA

Av. 20 de Noviembre # 12441
Col. 20 de Noviembre C.P. 22100
Tijuana Baja California.
Tel. (664) 104 41 40 - (664) 104 43 70
diken.tijuana@dikeninternational.com

SUCURSAL ENSENADA

Calle Las Palmas y Eucalipto # 496
Frac. Bosque de los Olivos, C.P. 22818
Ensenada, Baja California.
Tel. 646 120 03 23
diken.ensenada@dikeninternational.com

SUCURSAL HERMOSILLO

Carretera La Colorada km 3.5
Bodega #17 Col. Parque Industrial.
C.P. 83293 Hermosillo, Sonora.
Tel. (662) 250 96 96 - (662) 254 23 76
diken.hermosillo@dikeninternational.com

SUCURSAL NAVOJOA

Josefa Ortiz de Domínguez # 703
Esquina con Juárez Norte
Bodega Guelatao #1016
Navojoa, Sonora C.P. 85870
Tel. (642) 422 58 92 y (642) 422 67 89
diken.navojoa@dikeninternational.com

SUCURSAL CHIHUAHUA

Calle Sor Juana Ines de la Cruz #3505
Col. Altavista, C.P. 31200
Chihuahua, Chihuahua.
Tel. (614) 416 60 51 - (614) 415 68 92
diken.chihuahua@dikeninternational.com

SUCURSAL CIUDAD JUÁREZ

Calle Nezahualpilli #7204
Frac. Del Real, C.P. 32690
Ciudad Juárez, Chihuahua.
Tel. (656) 173 39 28
diken.juarez@dikeninternational.com

SUCURSAL CULIACÁN

Industrias del Valle #2975
Col. Parque Industrial Canacintra II.
C.P. 80150.
Culiacán Sinaloa.
Tel. (667) 714 21 36.
diken.culiacan@dikeninternational.com

SUCURSAL TORREÓN

Periférico Baúl López Sanchez
#223-3 y 4 Col. Las Arboledas III.
Torreón, Coahuila. C.P. 27084.
Tel. (871) 159-10-16 y (871) 159-08-87
diken.gomez@dikeninternational.com

SUCURSAL MONTERREY

León Guzman # 1103
Entre Michoacán e Hilario Martínez
Col. Nuevo Pueblo. C.P. 64700
Monterrey, N.L.
Tel. (81) 14 25 50 28 y 14 25 63 14
diken.mty@dikeninternational.com

SUCURSAL SAN LUIS POTOSÍ

Bodega 5 Km. 426
Car. México-Piedras Negras,
Col. Central de Maquinaria, CP 78434.
Soledad de Graciano Sánchez, S.L.P.
Tel. (444) 180 20 31 y (444) 809 14 46
diken.slp@dikeninternational.com

SUCURSAL AGUASCALIENTES

Calle Comercio Local # 19
Centro Comercial Agropecuario.
C.P. 20135.
Aguascalientes, Ags.
Tel. (449) 153 08 52 / (449) 153 0513
diken.aguascalientes@dikeninternational.com

SUCURSAL GUADALAJARA

Condominio Industrial Santa Cruz #18000
Interior 2F Colonia Santa Cruz De Las Flores,
Tlajomulco de Zúñiga, Jalisco. C. P. 45640
Tel. (333) 271 08 21, 22 y 23
diken.guadalajara@dikeninternational.com

SUCURSAL LOS ALTOS DE JALISCO

Carretera Yahualica km.3.5 # 270
Frac. Lomas de San Angel. C.P. 47675
Tepatitlán, Jalisco.
Tel. (378) 715 39 03 y 781 64 82
diken.losaltos@dikeninternational.com

SUCURSAL PUEBLA

Jalapa #17
Col. Independencia.
Puebla, Puebla. C.P. 72720
Tel. (222) 409 35 15
Fax: (222) 409 35 18
diken.puebla@dikeninternational.com

SUCURSAL ESTADO DE MÉXICO

Vía José López Portillo # 86, Bodega A-11,
Colonia San Francisco Chilpan.
C.P. 54944.
Tultitlán, Estado de México.
Tel. (55) 538 404 70 / (55) 260 528 61
diken.centro@dikeninternational.com

SUCURSAL TOLUCA

Parque Industrial PYMES, Km. 9.5
Carr. Ocoyoacac - Santiago Tianguistenco
Calle Industrial Bodega 10, Col. Agua blanca,
Capulhuac, Estado de México C.P. 52700
Tel. (713) 131 30 83 y 131 32 35
diken.toluca@dikeninternational.com

SUCURSAL CELAYA

Carretera Lateral Celaya - Villagrán Km. 6.5
Calle Liderazgo, bodega #4.
Parque Industrial Buena Opción.
C.P. 38117. Celaya, Guanajuato.
Tel. (461) 609 63 27 y 609 63 28
diken.celaya@dikeninternational.com

SUCURSAL TAMPICO

Del Chijol # 113
Frac. Haciendas del Rul
C.P. 89654. Tampico, Tamaulipas.
Tel. (833) 132 59 90
diken.tampico@dikeninternational.com

SUCURSAL MICHOACÁN

Costa Rica # 1834
Col. San Jose Obrero, C.P. 60160
Uruapan, Michoacan.
Tel. (452) 524 62 84 y (452) 527 14 91
diken.urupan@dikeninternational.com

SUCURSAL ZAMORA

Madero Norte # 306
Col. Centro C.P. 59600
Zamora, Michoacan.
Tel. (351) 517 9360
diken.zamora@dikeninternational.com

SUCURSAL VILLAHERMOSA

Av. Plomo #204-A
Col. Ciudad Industrial, C.P. 86010
Villahermosa, Tabasco
Tel. (993) 316 86 25
diken.villahermosa@dikeninternational.com

SUCURSAL TUXTLA GUTIÉRREZ

Carretera Tuxtla Gutiérrez - Villa Flores
Colonia El Jobo #4025, C.P. 29100
Tuxtla Gutiérrez, Chiapas
Tel. (961) 638 74 36
diken.tuxtla@dikeninternational.com

SUCURSAL TAPACHULA

Laguna Encantada y Río Suchiate
Col. Teófilo Acebo II, C.P. 30795
Tapachula, Chiapas
Tel. (962) 625 31 59
diken.tapachula@dikeninternational.com

SUCURSAL MÉRIDA

Periférico Poniente Km. 46+300
Tixcacal Opichen
C.P. 97246
Mérida, Yucatán.
Tel. (999) 940 87 20 / (999) 940 8792
diken.merida@dikeninternational.com

SUCURSAL CANCÚN

Carretera Aeropuerto Km. 17.5, Local 50
Sm 301 Manzana 4 Lote 5
C.P. 77560
Cancun Quintana Roo.
Tel. (998) 882 83 82
diken.cancun@dikeninternational.com

RED DE DISTRIBUCIÓN Y SERVICIO

CENTROAMÉRICA

COSTA RICA**OFICINA PRINCIPAL**

De Café Volio 200 Oeste y 25 Norte
Barrio San José
Curridabat, Costa Rica
Apartado Postal: 11613-1000 San José
Tel: (506) 227 153 12
(506) 227 153 17 - (506) 227 153 20
diken.costarica@dikeninternational.com

PANAMÁ**OFICINA PRINCIPAL**

Calle Primera Parque Lefevre
Edificio # 1 Local L1.
Panamá,
Ciudad de Panamá.
Teléfonos: (507) 323 17 80 – (507) 323 17 81
diken.panama@dikeninternational.com

GUATEMALA**OFICINA PRINCIPAL**

Jardines de San Isidro, 26 Avenida A 18-09
Casa #1, Zona 16 C.P 01016,
Ciudad de Guatemala,
Guatemala.
Tel. (502) 2335-5236 (502) 4114-2729
diken.guatemala@dikeninternational.com

EL SALVADOR

5ta calle Oriente y 2da Av. Norte #5.
Izalco, Sonsonate, El Salvador.
Tel. (503) 2453-6546 / (503) 7308-2062
diken.elsalvador@dikeninternational.com

REPUBLICA DOMINICANA

Winston Arnaud, No. 42, EVA V, B-3
El Millon. Santo Domingo.
Tel. (809) 5193 903
diken.republicadominicana@dikeninternational.com

HONDURAS

8 calle 5 y 6 Edificio Álvarez
Local #5 Barrio Guamilito
San Pedro Sula, Honduras.
Tel (504) 2550 76 81 – (504) 8991-7546
diken.honduras@dikeninternational.com

NICARAGUA

Semáforos de la Conchita Palacios,
50 metros al oeste sobre la Calle Marginal
edificio de color negro con gris. Nicaragua.
Tel. (505) 2232 4620 / (505) 8747 3977
diken.nicaragua@dikeninternational.com

SUDAMÉRICA

COLOMBIA**OFICINA PRINCIPAL MEDELLÍN**

Tecnas S.A.
Carrera 50G No. 12 sur 29. A.P. 55411
Itaguí, Antioquia - Colombia
Tel. (574) 285 42 90
Fax: (574) 285 70 74
diken.colombia@dikeninternational.com

BOGOTÁ OFICINA LAS AMÉRICAS

Calle 17 A #17-53
Montevideo
Tel. 57 1 435863

CALI

Carrera 1 #45A-71
Valle de Cauca
Tel. 57 2 4854298

BARRANQUILLA

Carrera 44 #76 - 94
Barrio El Porvenir
Tel. 57 5 3851864

BUCARAMANGA

Avenida La Rosita # 24 - 68
Barrio Bolívar
Tel. 57 7 6979804

PEREIRA

Carrera 10 #15 - 45
Dosquebradas - Risaralda
Tel. 57 6 3301340

CÚCUTA

Avenida Cero #2N-118
Barrio Lleras
Tel. 57 7 5956064

ECUADOR**OFICINA PRINCIPAL**

Av. Galo Plaza Lasso
#46-51 y de las Retamas
Quito, Ecuador.
Tel. (593) 240 7316 / (593) 240 2742
diken.ecuador@dikeninternational.com

INSTALACIONES DIKEN INTERNATIONAL

SUPERFICIE TOTAL: 45,000 m²



RED DE DISTRIBUCIÓN Y SERVICIO

COBERTURA INTERNACIONAL

- U.S.A.
- MÉXICO
- GUATEMALA
- HONDURAS
- EL SALVADOR
- COSTA RICA
- PANAMÁ
- COLOMBIA

OFICINA USA DIKEN INTERNATIONAL INC.

2940 Wesley Way
Richland Hills, TX 76118
Tel: 817 284 3388
Fax: 817 284 4433
sales@dikeninternational.com
1-888-40-DIKEN (34536)

OFICINA CORPORATIVA DE MÉXICO

Av. Industria Aeroespacial # 2900
Parque Industrial Saltillo-Ramos Arizpe
Tercera Etapa Ramos Arizpe, Coah.
Conmutador: (844) 866-95-20 al 25

